

KATALÓGUS 2023/2024

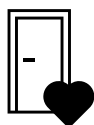

A PORTA MINDIG JÓ VÁLASZTÁS!



MEGBÍZHATÓ MÁRKA

A PORTA DOORS egy megbízható márka, amelynek több mint **30 éves** ajtógyártási tapasztalatát évente több mint félmillió ügyfél értékeli.

Külföldön a Cseh Köztársaságtól Románián át Vietnámgig megtalálhatja üzleteinket - 43 országban és közel egymillió ügyfél otthonában vagyunk világszerte.

Az évek során mintegy 19 millió terméket adtunk el és a megszerzett tapasztalat lehetővé tette számunkra, hogy tökéletesítsük a két legfontosabb elemet: a jó kialakítást és a tartósságot.

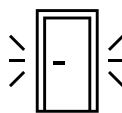

PORTA DESIGN

Az ajtó nemcsak a belső teret elválasztó elem, hanem mindenekelőtt karaktert ad a belső térnek, kiemelve annak stílusát. **A PORTA-nál a vonzó és változatos formatervezés, valamint a részletekre való odafigyelés a tartósság mellett kiemelt fontosságú.**

Tervező és termékfejlesztő csapatunk nemzetközi vásárokon való részvételével követi az aktuális bútortrendeket, és új megoldásokat keres, hogy a létrehozott termékek funkcionálisak legyenek, és megfeleljenek az aktuális globális trendeknek.

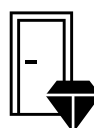

PORTA MINŐSÉG

Tudjuk, milyen fontos termékeink tartóssága, jó dizájnya és pozitív érzései a mindennapi használat során. Az általunk vásárolt ajtók hosszú évekig velünk maradnak, és naponta többször is használjuk őket.

Ezért **gondoskodtunk arról, hogy minden ajtónk kivitelezése és szerkezete rendkívül ellenálló legyen az ütésekkel, kopással és karcokkal szemben, még intenzív használat mellett is.**

Tervezőink és technológusaink gondoskodnak arról, hogy minden általunk gyártott ajtólap átmenjen az ellenállási és minőségi teszteken, és jól megtervezett legyen.

Tartalomjegyzék

01 BELTÉRI FESTETT AJTÓK

PORTA VEKTOR.....	12	TOP
PORTA ART DECO – ÚJDONSÁG.....	14	
PORTA OSLO – ÚJDONSÁG.....	16	
PORTA FOCUS Prémium, PORTA DUO.....	18	TOP
PORTA DESIRE.....	20	
PORTA GRANDE.....	22	
PORTA ROYAL, LONDON, BÉCS.....	24	TOP
MINIMAX.....	26	

02 REJTETT AJTÓK

PORTA HIDE.....	28	TOP
-----------------	----	-----

03 LOFT STÍLUSÚ AJTÓK

PORTA GLASS – ÚJDONSÁG.....	30	
PORTA LUMIA, Natura LUMIA – ÚJDONSÁG.....	32	
PORTA VERTE HOME FEKETE – ÚJDONSÁG.....	34	
PORTA LOFT STELL – ÚJDONSÁG.....	36	

04 BELTÉRI SZINTETIKUS KERET-PANEL AJTÓK

PORTA KONCEPT, A csoport.....	38	TOP
PORTA KONCEPT, C csoport.....	40	TOP
PORTA KONCEPT, H és K csoport.....	42	
PORTA BALANCE, PORTA HARMONY.....	44	
PORTA INSPIRE.....	46	TOP
PORTA VERTE PRÉMIUM, A és D csoport.....	48	
PORTA VERTE PRÉMIUM, B és C csoport.....	50	
PORTA VERTE PRÉMIUM, E csoport.....	52	
PORTA VERTE HOME, B és D csoport.....	54	TOP
PORTA VERTE HOME, C csoport.....	56	
PORTA VERTE HOME, E és M csoport – ÚJDONSÁG... ..	58	
PORTA VERTE HOME, G csoport.....	60	
PORTA VERTE HOME, H csoport.....	62	TOP
PORTA VERTE HOME, J csoport.....	64	
PORTA VERTE HOME, L és N csoport.....	66	

05 SZINTETIKUS BELTÉRI AJTÓK

PORTA RESIST.....	68	TOP
PORTA FOCUS.....	70	TOP
PORTA LOFT.....	72	
PORTA LEVEL.....	74	TOP
PORTA NOVA, 2–5 csoport.....	76	
PORTA NOVA, 6–7 csoport.....	78	
PORTA LINE.....	80	
PORTA CPL.....	82	
Beruházási csomag.....	84	
PORTA DEKOR.....	86	
PORTA FIT, PORTA STYLE.....	88	

06 TERMÉSZETES FURNÉROS BELTÉRI AJTÓK

Natura CLASSIC.....	90	
Natura VEKTOR, Natura LINE.....	92	
Natura LOFT.....	94	
Natura OSLO – ÚJDONSÁG.....	96	
Natura GRANDE.....	98	
Natura SPACE.....	100	
Natura KONCEPT.....	102	
SEVILLA.....	104	
MADRID, CORDOBA.....	106	
Villadora RETRO.....	108	

07 CSUKLÓS ÉS TOLÓ AJTÓK

ALFA, BÉTA csuklós ajtó.....	110	
PORTA, ALU tolóajtó szerkezet.....	112	
KOMPAKT és Tok nélküli tolóajtó szerkezet.....	114	
BLACK, SLIDE, EFEKT tolóajtó szerkezet.....	116	

08 TECHNIKAI AJTÓK

Beltéri bejárati és technikai ajtók – modellek listája	
Hanggátló 27 dB, 32 dB.....	122
INNOVO 37 dB.....	124
SILENCE 37 dB, EI 30.....	126
INNOVO 42 dB, PURE 57 dB.....	128
Hanggátló 42 dB.....	130
Tűzgátló EI 30, EI 60.....	132
ENDURO.....	134
4-es mechanikai osztály.....	136

09 BELTÉRI BEJÁRATI AJTÓK

ENTRO, ENTRO TOP.....	138	
AGÁT, OPÁL.....	140	TOP
EXTRÉM RC 2.....	142	
Fém SECURE.....	144	
KVARC.....	146	
EXTRÉM RC 3.....	148	TOP
EXTRÉM RC 4.....	150	
GRÁNIT C osztály.....	152	
Fém SAFE és ENERGY PROTECT.....	154	

10 FÉM TECHNIKAI AJTÓK

Univerzális ajtók közüzemi helyiségekhez.....	156	
FÉM BASIC, FÉM BASIC PLUS kültéri.....	158	
Fém SOLID.....	160	
Fém EI 30 PLUSZ, EI 60 PLUSZ.....	162	

11 AJTÓ TOKOK

MINIMAX.....	166	
PORTA SYSTEM, PORTA SYSTEM GK / GLASS.....	168	
PORTA SYSTEM ELEGANCE, PORTA SYSTEM ELEGANCE 90 fok.....	170	
PORTA SYSTEM reverzibilis tok.....	172	
LEVEL.....	174	
PORTA RENOVA.....	176	

12 FÉM TOKOK

Fém PORTA SYSTEM ELEGANCE	
Fém PORTA SYSTEM.....	178
Állítható falc nélküli, Állítható, Állítható PS tok „sarkos éllel”.....	180
Falc nélküli - NAGY fém saroktok, KIS PLUSZ - saroktok; NAGY - saroktok.....	182
PROJEKT BIS, PROJEKT PRÉMIUM®.....	184

13 TARTOZÉKOK, MÉRETEK, TOVÁBBI INFORMÁCIÓK

AZURA Kollekción.....	188	
Kilincsek.....	190	
Pántok, zárak, egyéb kiegészítők.....	198	
Technikai rajzok.....	202	
Beépítési méretek.....	204	
PORTA felületek osztályozása.....	218	
Szín minták.....	219	
További információk.....	226	

PORTA STEEL
TERMÉK

PORTA STEEL
TERMÉK

Felhívjuk a figyelmét

JELMAGYARÁZAT, A TERMÉK MEGHATÁROZÓ JELLEMZŐI



A legnépszerűbb
PORTA kollektciók

MINTA, ÜVEGEZÉS, TÜKÖR

Különböző esztétikai és fényerő változatokból lehet választani.



Elkészítheti saját modelljét



Tükör - kiegészítő lehetőség



Természetes furnéros ajtólapok kollektciója

KONSTRUKCIÓ

A konstrukció kiválasztása hatással van: tartósság, stabilitás, hang- és hőszigetelés stb.



KERET-ÉS-PANEL Szerkezet



Betörésvédelem

RC 2 osztály, RC 3 osztály, RC 4 osztály, C osztály
Ellenállás az erőszakos behatolással szemben



Tűzgátlás EI 30, EI 60

Megakadályozza a tűz terjedését, 30 és 60 perces



Füstgátlás Sa osztály,

$S_{p, S_{200}}$
Megadja a füstgátlási osztályt az ajtóknál



Hanggátlás

Rw 27dB D, 25, Rw 32dB D, 30, Rw 37dB D, 35, Rw 42 dB D, 35, Rw 42 dB D, 40
A zajszint értékét jelzi decibelben, melyet az ajtó elnyel



Mechanikai szilárdsági osztály

osztály 1, osztály 2, osztály 3, osztály 4. A teherbírás függ az üzemi állapottól



PORTA KONTRAKT

Speciálisan a nem standard rendelésekre



AQUA STOP

az alsó éle nedvességtől védve TechnoPORTA technológiával

TOK

Az ajtótok része az ajtó felszerelésének, a megfelelő kiválasztása ugyanolyan fontos, mint az ajtólap.
A toknál oda kell figyelni az ajtólap és a tok felületének találkozására.



Falc nélküli ajtótok



Falcos ajtótok



Fordított falc



Projekt BIS, Projekt Prémium



Állítható tok



Takaróléc 60 mm, 80 mm



Retro modul / Korona

AJTÓLAP

Az ajtó esztétikájának különböző funkcionális megoldása lehet, az igények és a helyiség jellemzőinek a függvényében.



Egyszárnyú ajtó elérhető méretei:
min., 60", max., 110"



Kétszárnyú ajtó elérhető méretei:
min., 90", max., 220"



Az ajtólap szabványos magassága 2030



Az ajtólap megnövelt magassága 2200



Az ajtólap vastagsága függ a választott konstrukciótól



Tolóajtók



Univerzális ajtótok, jobbos-balos

Felhívjuk a figyelmét

■ BEJÁRATI AJTÓINK BETÖRÉSBIZTOSAK

Biztonsági kategória (RC 2) – betörésbiztos szint tesztelése egyszerű eszközök segítségével, például. csavarhúzó, ék, fogó, kalapács.



Biztonsági kategória (RC 3) – betörésvédelmi szint tesztelése különböző eszközök segítségével, mint például az acél feszítővas, véső, mechanikus fúrógép.

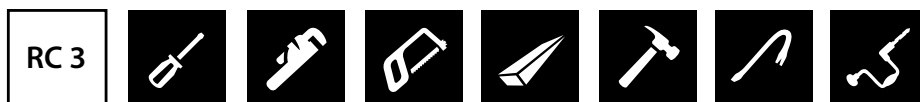

Biztonsági kategória (RC 4) – betörésvédelmi szint tesztelése különböző eszközök segítségével, mint például fejsze, drótvágó, fúrógép.



Biztonsági kategória (RC – Ellenállási Osztály) – a termék esetében előírt betörési tesztre adott ellenállási szint.

■ VÁLASSZA KI A NYITÁSIRÁNYT MIELŐTT AJTÓT VÁSÁROL

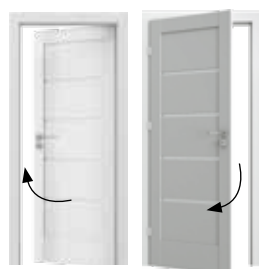

EGYSZÁRNYÚ AJTÓ
BALOS AJTÓ

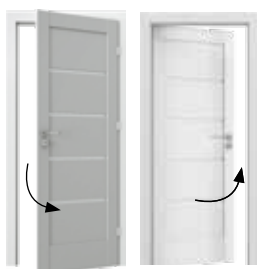

EGYSZÁRNYÚ AJTÓ
JOBBS AJTÓ



KÉTSZÁRNYÚ AJTÓ

■ SZÁMOLJA KI AZ AJTÓ ÁRÁT

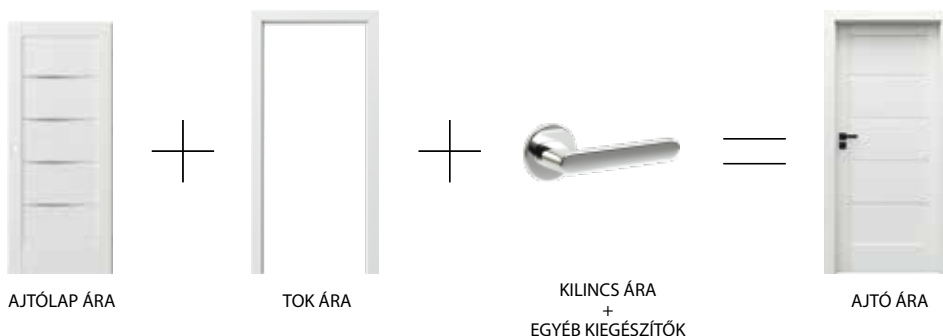



PORTA OSLO lsd. 16 old.



PORTA ART DECO lsd. 14 old.



PORTA LINE lsd. 80 old.



PORTA STYLE lsd. 88 old.



PORTA LUMIA, NATURA LUMIA lsd. 42 old.



PORTA LOFT STEEL lsd. 44 old.



PORTA VERTE HOME lsd. 68 old.

Új színek

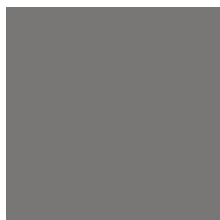

Matt lakkozott fólia
Szürke Matt Platinium



Matt lakkozott fólia
Matt Grafit

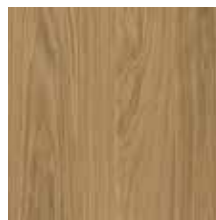

Gladstone felület
Casella Természetes Tölgy



Halifax felület
Tabak Halifax Tölgy

Magasabb ajtókat keres?

A következő kollekciónál: PORTA VEKTOR, PORTA ART DECO, PORTA OSLO, PORTA DESIRE Natura CLASSIC, Natura LINE, Natura VEKTOR, Natura OSLO 220 cm ajtólapok is elérhetőek.



„200”
standard
magasságú
ajtólapok



„220”
magasságú ajtólapok

Ajtókat keres?

A PORTA egy elismert márka, amely több mint 30 éve vezető szerepet tölt be a versenyképes ajtógyártásban Lengyelországban és Európában. Ez idő alatt több mint 19 millió terméket adtunk el. Az általunk megszerzett tapasztalatok kiváló dizájnt, valamint tartós és minőségi terméket biztosítanak ügyfeleinknek.

Használja az ikonokat: emelje ki a termék egyedi jellemzőit, hogy megtalálja az Ön számára tökéletes terméket!

Keresse az ikonokat a katalógus oldalain.

VÁLASSZA A TARTÓSSÁGOT

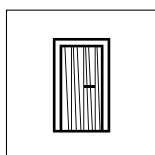

FA KONSTRUKCIÓ

Érezd a fa textúráját.
Gladstone/Halifax
felület valódi nyers fára emlékeztet.

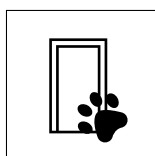

KARCÁLLÓ BEVONAT

Az ajtólap felülete garantálja
az ütésekkel
kopással és karcolásokkal szembeni nagyfokú
ellenállást.

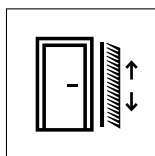

KOPÁSÁLLÓ BEVONAT

Egyedi minőség megfizethető áron!
Ezeknek az ajtóknak a felületét vastagabb bevo-
nattal és UV-kezeléssel kezelték, ami hosszú távú
tartósságot biztosít.

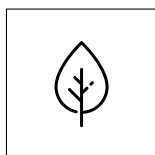

TERMÉSZETES FURNÉR - TISZTA TERMÉSZET

Furnér kivitelben az ajtólap gyönyörűen
és természetesen néz ki. Ez egy klasszikus,
amely mindig trendi.

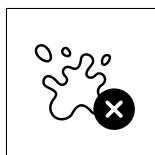

KÖNNYEN TISZTÍTHATÓ

Sima felület, amely ellenáll a szennyeződéseknek,
mikropórusok nélküli, nem engedi a szennyeződé-
sek felszívódását és nem vonzza a port.

ILLESZKEDJEN A BELSŐ TÉRBE

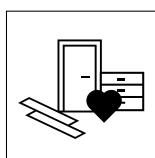

PÁROSÍTSA AZ AJTÓT A PADLÓHOZ ÉS A BÚTOROKHOZ

Hozzon létre harmonikus és átfogó belső kia-
lakítást a megfelelő felület kiválasztásával.
Párosítsa az ajtót a padlóval és a bútorokkal.

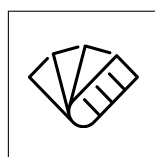

KEDVENC SZÍNEIBEN

Illessze az ajtót bármilyen belső kialakításhoz.
A PORTA felületek széles választékát kínálja
számos színben, amelyek bármilyen belső térhez
illeszkednek.

SZÁMÍTANAK A RÉSZLETEK



ELLENÁLLÓ ÉL

Tartós lap él
ABS élfóliával.

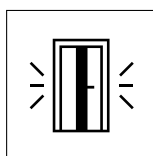

BIZTONSÁGI EDZETT ÜVEG

Válasszon laminált biztonsági üveggel
ellátott ajtót. A biztonsági funkcióknak
köszönhetően nem törnek össze apró dara-
bokra, és gondoskodik az Ön biztonságáról.

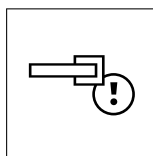

MINDEN RÉSZLET SZÁMÍT

A személyre szabott ajtó megrendelésének
lehetősége a különféle ajtókiegészítőknek és
tartozékoknak köszönhetően karaktert köl-
csönöz a belső térnek.

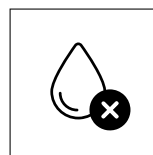

AQUA STOP

Az AQUA STOP egy speciális bevonat, amely
megvédi az ajtólap alsó élét a nedvességtől.

DÖNTSE EL ÖN

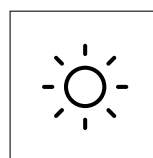

TÖBB FÉNY

A PORTA üvegajtók jól alkalmazhatók olyan
helyiségekben, amelyeknek sok fényre van
szükségük, mint például a folyosó vagy a kony-
ha.

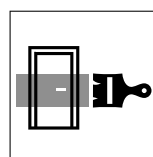

FESTÉK A KEDVENC SZÍNEIBEN

Alakítsa ki a terét a saját elképzelései sze-
rint. Tetszés szerint személyre szabhatja az
ajtót - festheti, tapétázhatja vagy díszítheti
díszlécekkal.

MIÉRT ÉRDEMES EZT VÁLASZTANI

Festett ajtók a PORTA a garancia a legjobb minőségre

Termékeink napi használatából ismerjük a tartósság, a jó dizájn és a pozitív érzések fontosságát.

Az általunk vásárolt ajtók hosszú éveken át lesznek velünk, ezért a festett és UV-kezelt ajtók kínálatában a használatukkal kapcsolatos minden fontos szempontra odafigyeltünk.



KÖRNYEZETBARÁT FELÜLET

Ajtóink nem tartalmaznak káros anyagokat. Különösen érzékeny, allergiára hajlamos embereknek és gyermekeknek is ajánlott.

UV

TARTÓS FELÜLET

Az ajtó festéséhez használt kiváló minőségű UV PRÉMIUM Plus festék hosszú éveken át garantálja a színtartósságot.



ELISMERT FESTÉKGYÁRTÓK

A PORTA minőség a legjobb beszállítókat is jelenti. Elismert ajtófesték- és lakkgyártókkal dolgozunk együtt.

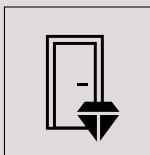

ULTRA-ERŐS KIVITELEZÉS

Tartós, sima és ellenálló felületű ajtók a kiváló minőségű festéknek köszönhetően

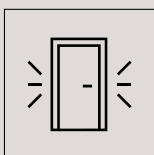

SZATÉN SIMASÁG

Az ajtófelület kivételes szatén simaságát speciális fénykeményített bevonatok alkalmazásával érik el.

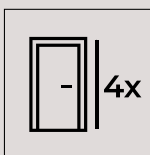

RENDKÍVÜL ELLENÁLLÓ

A bevonat rendkívüli tartóssága és simasága a 4 réteg festéknek köszönhető.

BELTÉRI AJTÓK

Szeretnénk meghívni Önt, hogy inspirálódjon az ajtók változatos kínálatából, mely megfelel az Ön belsőépítészeti igényeinek. Különböző stílusokat kínálunk a faajtóktól kezdve, melyek meleg és hangulatos érzést adnak, vagy a letisztult, modernebb és divatosabb stílusokat, melyek inkább megfelelnek a mai trendeknek. Széles és sokoldalú termék-kínálatunknak köszönhetően biztosak vagyunk benne, hogy Ön is megtalálja a tökéletes megoldást.





PORTA VEKTOR

01

TOP
 KOLLEKCIÓK

PORTA VEKTOR T, Fehér, NEXT kilincs



TARTÓS FELÜLET



KÖNNYEN TISZTÍTHATÓ

SZATÉN
SIMASÁGKÖRNYEZETBARÁT
FELÜLET

ULTRA-ERŐS KIVITELEZÉS

KOPÁSÁLLÓ
BEVONAT

PORTA VEKTOR Prémium V, Fehér, ezüst ELEGANT kilincs



VEKTOR T



VEKTOR A



VEKTOR B



VEKTOR C



VEKTOR E



VEKTOR J



VEKTOR U



VEKTOR V



VEKTOR W



VEKTOR Z



PROJEKT



60 - 100



120 - 200



40 mm



220 opció



SZÍNEK

Standard Festék ★★★★★☆



Fehér

Prémium Plusz UV Festék ★★★★★☆

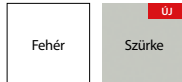

Fehér

Szürke



Modellek amelyek elérhetőek más RAL színben. Érdeklődjön az üzletekben!

Prémium Festék ★★★★★☆



Fehér

Prémium UV Festék ★★★★★☆



Fehér



Hagyja, hogy szálljon a képzelete! Van egy saját modell ötlete? Bármilyen marást elkészíthet a PORTA KONTRAKT segítségével. A nem szabványos rendelésekkel kapcsolatos részleteket lsd. 226 old.

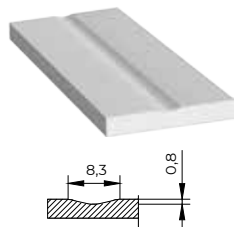

marás



automata küszöb



papírrácsbetét



furatos faforgácsbetét



tele faforgácsbetét

FIGYELMŰKBE AJÁNLJUK

Ha üvegezett ajtót keres, amely illeszkedik ehhez a kollekciónhoz, ajánljuk a PORTA FOCUS Prémium kollekción 18.o.

TECHNIKAI PARAMÉTEREK

AJTÓLAP SZERKEZETE

Papírrácsbetét vagy furatolt faforgácsbetét (opcionális, felár ellenében). A teljes felület HDF burkolással készült.

GYÁRI TARTOZÉKOK – AJTÓLAP ÁRÁBAN

- Falcos ajtó: két vagy három darab, standard vagy PRIME ajtópánt; falc nélküli: két darab 3D ajtópánt
- Zár: sima kulcsos, wc-zárás vagy biztonsági zárás
- Kerek kagylókilincs (tolóajtóhoz)

AJTÓTOK

Ajánlott falcos tokok:

- PORTA SYSTEM ajtótok Portadekor, Prémium Plusz UV festékekkel és Prémium lakkozott felülettel 168 old.
- MINIMAX ajtótok Portadekor, Prémium Plusz UV festékekkel és Prémium lakkozott felülettel 166 old.

Ajánlott falc nélküli tokok:

- PORTA SYSTEM ELEGANCE ajtótok Portadekor, Prémium Plusz UV festékekkel és Prémium lakkozott felülettel 170 old.
- PORTA SYSTEM ELEGANCE 90 fok - Prémium Plusz UV festékekkel és Prémium lakkozott felülettel 170 old.
- LEVEL Portadekor, Prémium Plusz UV festékekkel és Prémium lakkozott felülettel 174 old.

Ajánlott fordított falcos tok:

- PORTA SYSTEM fordított falccal Prémium Plusz UV festékekkel és Prémium lakkozott felülettel 172 old.

MEGJEGYZÉSEK

- Nemzeti teljesítménynyilatkozat 115/29.04.2022 / Nemzeti teljesítménynyilatkozat 116/29.04.2022
- Kétszárnyú ajtóknál az ajtólap méretek tetszőlegesen párosíthatók. Passzív ajtólap (oldalpanel) a „30”, „40” és „50” méretekből áll rendelkezésre, marás nélkül.

- A kétszárnyú ajtólapokat nem lehet mágneszárral felszerelni.
- Ha ajtócsukóra való megerősítést kér, a harmadik pánt ajánlott.
- **A Z modell nem rendelhető a következő jellemzők egyikével sem: UV-festék, fordított falc, 220-as magasság, passzív ajtólap, automata küszöb**
- „220”-as magasság: rendelkezésre álló modellek - A, B, C, E, T, U, V, J; betét: furatos faforgácsbetét; három darab standard pánt.
- A „100”-as szélességhez szükséges egy harmadik ajtópánt.
- PRIME pánt vagy 3D pánt - az ajtótokhoz csomagolva.
- Rendelhető szabványméretek: PN, CSN, DIN, HUN.

TOVÁBBI KÖLTSÉGEK (OPCIONÁLIS FELÁR)

- „100”-as méret
- furatos faforgácsbetét
- szellőző, lyuksor vagy alsó kivágás
- maximum 60 mm-rel való rövidítésre előkészítés vagy rekuperatív alávágás
- PRIME pánt
- arany 3D pánt (felárként az ajtótok árához adva)
- harmadik 3D pánt - ezüst, fehér, fekete, arany (felárként az ajtótok árához adva)
- FORDÍTOTT FALC - harmadik pánt 3D (felár a tok árában)
- mágneses zár rozsdamentes acél előlappal
- fehér és fekete színű mágneses zár, falc nélküli ajtótokhoz
- az ajtólap magassága „220”
- ovális kagylókilincs tolóajtóhoz
- ajtócsukóra való megerősítés (3 ajtópántot igényel)
- kempózár oldalsó fogantyúval (tolóajtó)
- pántsapka standard ajtópántokhoz (lsd 198 old.)
- fekete zár és fekete pántok
- FORDÍTOTT FALC - ajtólaphoz felárért
- fordított falc - harmadik 3D pánt, ezüst, fehér vagy fekete színben (felárként az ajtótok árához adva)
- automata küszöb (lsd 189 old.)
- kilincs rozettával

PORTA ART DECO

01



PORTA ART DECO, modell 2, Fehér, arany AZURA kilincs



TARTÓS FELÜLET



KÖNNYEN TISZTÍTHATÓ



SZATÉN
SIMASÁG



KÖRNYEZETBARÁT
FELÜLET



ULTRA-ERŐS KIVITELEZÉS



KOPÁSÁLLÓ
BEVONAT



PORTA ART DECO, modell 1, Fehér, arany AZURA kilincs



modell 1



modell 2



modell 3



modell 4



220 opció



60 - 100



120 - 200



40 mm



SZÍNEK

Prémium UV Festék ★★★★★☆



Prémium Plusz UV Festék ★★★★★☆



papírrácsbetét



furatos faforgácsbetét

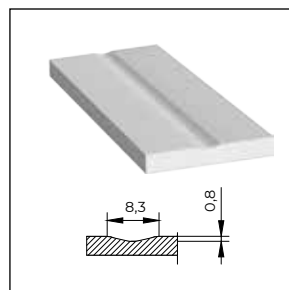
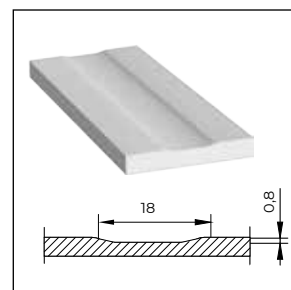

tele faforgácsbetét

a marás kinagyítva
modell 1a marás kinagyítva
modell 2a marás kinagyítva
modell 1a marás kinagyítva
modell 2, 3, 4

TECHNIKAI PARAMÉTEREK

AJTÓLAP SZERKEZETE

Papírrácsbetét vagy furatolt faforgácsbetét (opcionális, felár ellenében). A teljes felület HDF burkolással készült.

GYÁRI TARTOZÉKOK - AJTÓLAP ÁRÁBAN

- Falcos ajtó: két vagy három darab, standard vagy PRIME ajtópánt; falc nélküli: két darab 3D ajtópánt
- Zár: sima kulcsos, wc-zárás vagy biztonsági zárás
- Kerek kagylókilincs (tolóajtóhoz)

AJTÓTOK

Ajánlott falcos tokok:

- PORTA SYSTEM ajtótok Prémium lakkozott felülettel és Prémium Plusz UV festékkel old. 168
- MINIMAX ajtótok Prémium lakkozott felülettel és Prémium Plusz UV festékkel old. 166 old.

Ajánlott, falc nélküli tokok:

- PORTA SYSTEM ELEGANCE ajtótok Prémium lakkozott felülettel és Prémium Plusz UV festékkel 170 old.
- PORTA SYSTEM ELEGANCE 90 fok ajtótok Prémium lakkozott felülettel és Prémium Plusz UV festékkel 170 old.
- LEVEL ajtótok Prémium lakkozott felülettel és Prémium Plusz UV festékkel 174 old.

Ajánlott fordított falcos tok:

- PORTA SYSTEM fordított falccal Prémium lakkozott felülettel és Prémium Plusz UV festékkel 172 old.

MEGJEGYZÉSEK

- Nemzeti teljesítménynyilatkozat 05/02.01.2021/
- Nemzeti teljesítménynyilatkozat 04/02.01.2021.
- „220”-as magasság: betét: furatos faforgácsbetét; három darab standard pánt.

- Kétszárnyú ajtóknál az ajtólap méretek tetszőlegesen párosíthatók. Passzív ajtólap (oldalpanel) a „30”, „40”, „50” méretekben áll rendelkezésre, marás nélkül.
- A kétszárnyú ajtólapokat nem lehet mágneszárral felszerelni.
- Ha ajtócsukóra való megerősítést kér, a harmadik pánt ajánlott.
- A „100”-as szélességhez szükséges egy harmadik ajtópánt.
- PRIME pánt vagy 3D pánt – az ajtótokhoz csomagolva.
- Rendelhető szabvány méretek: PN, CSN, DIN

TOVÁBBI KÖLTSÉGEK (OPCIONÁLIS FELÁR)

- fordított falc - ajtólaphoz felárért
- fordított falc - harmadik 3D pánt, ezüst színben (felárként az ajtótok árához adva)
- fordított falc - harmadik 3D pánt, fehér vagy fekete színben (felárként az ajtótok árához adva)
- PRIME pánt
- maximum 60 mm-rel való rövidítésre előkészítve
- „100”-as méret
- ovális kagylókilincs tolóajtóhoz
- kampózár oldalsó fogantyúval (tolóajtó)
- harmadik 3D pánt - ezüst, fehér, fekete (felárként az ajtótok árához adva)
- harmadik 3D pánt - arany (felárként az ajtótok árához adva)
- szellőző, lyuksor vagy alsó kivágás vagy rekuperatív alávágás
- automata küszöb
- furatos faforgácsbetét
- tele faforgács betéttel
- ajtólap magassága 220 cm
- ajtócsukóra való megerősítés (3 ajtópántot igényel)
- fekete zár és fekete pántok
- fehér és fekete színű mágneses zár, falc nélküli ajtótokhoz
- mágneses zár rozsdamentes acél előlappal
- arany 3D pánt (felárként az ajtótok árához adva)
- pántsapka standard ajtópánthoz
- kilincs rozettával

(Isd 198 old.)
(Isd 189 old.)

PORTA OSLO

01



PORTA OSLO 1, fehér, DIVO FIT Q fekete kilincs



TARTÓS FELÜLET



KÖNNYEN TISZTÍTHATÓ



SZATÉN
SIMASÁG



KÖRNYEZETBARÁT
FELÜLET



ULTRA-ERŐS KIVITELEZÉS



KOPÁSÁLLÓ
BEVONAT



PORTA OSLO 1, fehér, BELLA SLIM fekete kilincs



modell 1



modell 2



modell 3



SZÍNEK

Prémium UV Festék ★★★★★☆



Prémium Plusz UV Festék ★★★★★☆



papírrácsbetét



furatos faforgácsbetét

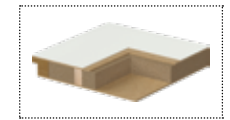

tele faforgácsbetét

dekoratív marás közelről
modell 1, 2dekoratív marás közelről
modell 3dekoratív marás közelről
modell 1

TECHNIKAI PARAMÉTEREK

AJTÓLAP SZERKEZETE

Papírrácsbetét vagy rétegelt lemezből készült kerettel erősített furatolt faforgácsbetét (opcionális, felár ellenében). A teljes felület HDF burkolással készült.

GYÁRI TARTOZÉKOK - AJTÓLAP ÁRÁBAN

- Falcos ajtó: két vagy három darab, standard vagy PRIME ajtópánt; falc nélküli ajtó: két darab 3D ajtópánt
- Zár: sima kulcsos, WC-zárás vagy biztonsági zárás
- Kagylókilincs (tolóajtóhoz)

AJTÓTOK

Ajánlott falcos tokok:

- PORTA SYSTEM ajtótokok Prémium lakkozott felülettel és Prémium Plusz UV festékekkel old. 168
- MINIMAX ajtótokok Prémium lakkozott felülettel és Prémium Plusz UV festékekkel old. 166 old.

Ajánlott falc nélküli tokok:

- PORTA SYSTEM ELEGANCE ajtótokok Prémium lakkozott felülettel és Prémium Plusz UV festékekkel 170 old.
- PORTA SYSTEM ELEGANCE 90 fok ajtótokok Prémium lakkozott felülettel és Prémium Plusz UV festékekkel 170 old.
- LEVEL ajtótokok Prémium lakkozott felülettel és Prémium Plusz UV festékekkel 174 old.

Ajánlott fordított falcos tok:

- PORTA SYSTEM fordított falcgal Prémium lakkozott felülettel és Prémium Plusz UV festékekkel 172 old.

MEGJEGYZÉSEK

- Nemzeti teljesítménynyilatkozat 05/02.01.2021/
- Nemzeti teljesítménynyilatkozat 04/02.01.2021.
- "220"-as magasság: betét - furatos faforgácsbetét: 3 darab standard pánt.

- A kétszárnyú ajtók nem rendelhetők mágneses zárral.
- Ha ajtócsukóra való megerősítést kér, a harmadik pánt ajánlott.
- A "100"-as szélességhez szükséges egy harmadik ajtópánt.
- PRIME pánt vagy 3D pánt - az ajtótokokhoz csomagolva.
- Rendelhető szabványméretek: PN, CSN, DIN.

TOVÁBBI KÖLTSÉGEK (OPCIONÁLIS FELÁR)

- fordított falc - ajtólaphoz felárért
- fordított falc - harmadik 3D pánt ezüst színben (felárként az ajtótokok árához adva)
- fordított falc - harmadik 3D pánt fehér vagy fekete színben (felárként az ajtótokok árához adva)
- PRIME csomag
- "100"-as méret
- ovális kagylókilincs tolóajtóhoz
- tolóajtók - kampózár oldalsó fogantyúval
- harmadik 3D pánt - ezüst, fehér, fekete színben (felárként az ajtótokok árához adva)
- harmadik 3D pánt arany színben (felárként az ajtótokok árához adva)
- szellőző alsó kivágás
- automata küszöb
- furatos faforgácsbetét
- tele faforgácsbetét
- "220"-as ajtólap magasság
- ajtócsukóra való megerősítés (harmadik pánt ajánlott)
- fekete zár és fekete pántok
- mágneses zár: fehér, fekete a falc nélküli ajtólapokhoz
- mágneses zár rozsdamentes acél előlappal
- 3D pánt arany színben (felárként az ajtótokok árához adva)
- pántsapka standard ajtópánthoz
- kilincs rozettával

felár nélkül

(Isd 198 old.)
(Isd 189 old.)

PORTA FOCUS Prémium

PORTA DUO

01



TOP
KOLLEKCIÓK

PORTA FOCUS Prémium 4.A, Fehér, fekete üveggel, DIVO FIT Q fekete kilincs



TARTÓS FELÜLET



KÖNNYEN TISZTÍTHATÓ



SZATÉN
SIMASÁG



KÖRNYEZETBARÁT
FELÜLET



BIZTONSÁGI EDZETT
ÜVEG



KOPÁSÁLLÓ
BEVONAT

PORTA FOCUS



PORTA FOCUS Prémium 4.A, Fehér, fekete üveggel, ELEGANT fekete kilincs



modell 5.A



modell 5.B



modell 5.C



modell 4.A



modell 4.B



modell 4.C



PORTA VEKTOR
modell E
Isd. 12 old.



modell 4.D



modell 4.E

PORTA DUO



modell 4.0



modell 4.A
üvegpannellel



modell 4.0



modell 4.A
üvegpannellel



ELÉRHETŐ FELÜLETEK PORTA FOCUS Prémium

Prémium UV Festék ★★★★★☆



Prémium Plusz UV Festék ★★★★★☆



ELÉRHETŐ FELÜLETEK PORTA DUO

Prémium Plusz UV Festék ★★★★★☆



ELÉRHETŐ PANEL FELÜLETEK PORTA DUO

Portadekor Fólia ★★★★★☆



Természetes furnér Tölgy ★★★★★☆



Portaperfect 3D Fólia ★★★★★☆



Szatén Természetes furnér Tölgy ★★★



Select Természetes Furnér ★★★★★☆

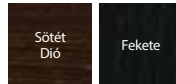

üvegpanel beépítés - falc nélküli ajtóknál



üvegpanel beépítés – falcos ajtóknál

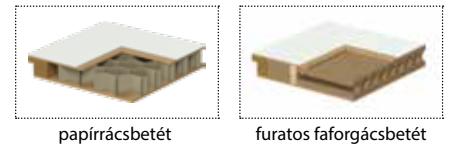

papírrácsbetét

furatos faforgácsbetét

FIGYELMŰKBE AJÁNLJUK

Ha tele ajtót keres, amely illeszkedik ehhez a kollekciónhoz, ajánljuk a PORTA VEKTOR kollekción 12. old.

TECHNIKAI PARAMÉTEREK

AJTÓLAP SZERKEZETE - PORTA FOCUS PRÉMIUM

Az ajtólapbetét: stabilizáló papírrácsbetét vagy rétegelt lemezből készült kerettel erősített furatolt faforgácslemez (lehetőség felárért). Az ajtólap HDF lemezzel borított.

AJTÓLAP SZERKEZETE - PORTA DUO

Az ajtólap egy lakkozott széles részből és egy természetes vagy szintetikus fóliával borított keskeny panelből tevődik össze. Betét: furatolt faforgács.

GYÁRI TARTOZÉKOK – AJTÓLAP ÁRÁBAN - PORTA FOCUS PRÉMIUM

- Falcos ajtó: két vagy három darab, standard vagy PRIME ajtópánt; falc nélküli: két darab 3D ajtópánt
- Zár: sima kulcsos, wc-záras vagy biztonsági záras
- Edzett matt üveg - 8 mm vastagságban
- Kagylókilincs (tolóajtóhoz)

GYÁRI TARTOZÉKOK – AJTÓLAP ÁRÁBAN - PORTA DUO

- két darab 3D rejtett pánt
- zár fényes ezüst vagy fényes arany felülettel: sima kulcsos, WC záras vagy biztonsági záras
- rövidítésre való előkészítés, 4,0 maximum 60 mm
- matt, edzett, 8 mm vastag üveggel

AJTÓTOK

Ajánlott falcos tokok - PORTA FOCUS PRÉMIUM:

- PORTA SYSTEM ajtótok 168 old.
- MINIMAX ajtótok 166 old.

Ajánlott falc nélküli tokok - PORTA FOCUS PRÉMIUM, PORTA DUO:

- PORTA SYSTEM ELEGANCE ajtótok 170 old.
- PORTA SYSTEM ELEGANCE 90 fok 170 old.
- LEVEL és 174 old.

Ajánlott fordított falcos tok - PORTA FOCUS PRÉMIUM:

- PORTA SYSTEM fordított falccal 172 old.

MEGJEGYZÉSEK

- Nemzeti teljesítménynyilatkozat 05/03.01.2021/ Nemzeti teljesítménynyilatkozat 38/01.01.2021.
- A kétszárnyú ajtók méreteinek bármilyen kombinációja. A kétszárnyú falc nélküli ajtólapokat aktív és passzív szárnyként kell rendelni.
- A 4.B, 4.D modell csak furatos faforgácsbetéttel rendelhető felár nélkül.
- Az üvegek fix méretűek a 4.A modellnél.**

- A kétszárnyú ajtók nem rendelhetők mágneses zárral.
- Az üvegek modelleknél a szellőzőrés csak a lengyel szabvány szerint áll rendelkezésre, a fordított falcos változatban a szellőzőrés nem áll rendelkezésre.
- A 4.D és 4.E modellek nem állnak rendelkezésre kétszárnyú változatban.
- A „100”-as szélességhez szükséges egy harmadik ajtópánt.
- PRIME pánt vagy 3D pánt - az ajtótokhoz csomagolva.
- A 4.A modell fekete üveggel is rendelhető (felárért).**
- Rendelhető szabvány méretek: PN, CSN, DIN.

TOVÁBBI KÖLTSÉGEK (OPCIONÁLIS FELÁR) - PORTA FOCUS PRÉMIUM, PORTA DUO

- „100”-as méret
- szellőző alsó kivágás
- arany 3D pánt (felárként az ajtótok árához adva)
- harmadik 3D pánt - ezüst, fehér, fekete, arany (felárként az ajtótok árához adva)
- mágneses zár rozsdamentes acél előlappal
- fehér és fekete színű mágneses zár, falc nélküli ajtótokhoz
- fe fekete üveg - 4.A modell
- kilincs rozettával

(lisd 190 old.)

TOVÁBBI KÖLTSÉGEK (OPCIONÁLIS FELÁR) - PORTA FOCUS PRÉMIUM

- fordított falc - ajtólapoz felárért
- fordított falc - harmadik 3D pánt, ezüst, fehér vagy fekete színben felárként az ajtótok árához adva
- PRIME pánt
- maximum 60 mm-rel való rövidítésre előkészítés
- kampózárs oldalsó fogantyúval (tolóajtó)
- furatos faforgácsbetét
- fe fekete zár és fekete pántok
- ovális kagylókilincs tolóajtótokhoz
- tele faforgácsbetét

PORTA DESIRE

01



PORTA DESIRE 4, magasság „220”, Fehér, AZALIA fekete kilincs



TARTÓS FELÜLET



KÖNNYEN TISZTÍTHATÓ



MINDEN RÉSZLET SZÁMÍT



KÖRNYEZETBARÁT FELÜLET



ULTRA-ERŐS KIVITELEZÉS



KOPÁSÁLLÓ BEVONAT



PORTA DESIRE 3, Fehér ajtó fekete intarziával ELEGANT fekete kilincs



modell 1



modell 2

modell 3
fekete intarziamodell 4
fekete intarziamodell 3
ezüst intarziamodell 4
ezüst intarziamodell 3
arany intarziamodell 4
arany intarzia

ÚJDONSÁG

ÚJDONSÁG

modell 5
fekete intarzia
(ezüst és arany
intarziával is
rendelhető)modell 6
fekete intarzia
(ezüst és arany
intarziával is
rendelhető)



60 - 100



120 - 200



40 mm



220 opció

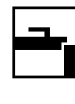

SZÍNEK

Prémium Plusz UV Festék ★★★★★☆



Fehér



mart modell 2



Fekete intarzia, 3 modell. ezüst intarzia is elérhető



Arany intarzia, 3 modell.



furatos faforgácsbetét

TECHNIKAI PARAMÉTEREK

AJTÓLAP SZERKEZETE

Az ajtólap kerete enyvezett fenyőből készül, furatolt forgácslap betétes. Az ajtólap teljes felülete HDF lemezzel van borítva. **Az UV festési technológiának köszönhetően a felülete seelyesen sima.** A 3, 4, 5 és 6 modell (megállapodás szerint) ezüst, arany vagy fekete színű alumínium intarziával készül.

GYÁRI TARTOZÉKOK – AJTÓLAP ÁRÁBAN

- Falcos ajtó: két vagy három darab, standard vagy PRIME ajtópánt; falc nélküli: két darab 3D ajtópánt
- Zár: sima kulcsos, wc-záras vagy biztonsági záras
- Maximum 60 mm-rel való rövidítésre előkészítve.

AJTÓTOK

Ajánlott falcos tokok:

- PORTA SYSTEM ajtótok Prémium Plusz UV festék 168 old.
- MINIMAX ajtótok Prémium Plusz UV festék 166 old.

Ajánlott falc nélküli tokok:

- PORTA SYSTEM ELEGANCE ajtótok Prémium Plusz UV festék 170 old.
- PORTA SYSTEM ELEGANCE 90 fok - Prémium Plusz UV festék 170 old.
- LEVEL ajtótok Prémium Plusz UV festék 174 old.

Ajánlott fordított falcos tok:

- PORTA SYSTEM fordított falc - Prémium Plusz UV festék 172 old.

MEGJEGYZÉSEK

- Nemzeti teljesítménynyilatkozat 05/03.01.2021.
- Kétszárnyú ajtóknál az ajtólap méretek tetszőlegesen párosíthatók.
- A kétszárnyú ajtólapokat nem lehet mágneszárral felszerelni
- A „100”-as szélességhez szükséges egy harmadik ajtópánt.
- PRIME pánt vagy 3D pánt - az ajtótokhoz csomagolva.
- „220” magasság: betét – furatolt faforgácsbetét; három darab standard pánt.
- Rendelhető szabványméretek: PN, CSN.

TOVÁBBI KÖLTSÉGEK (OPCIONÁLIS FELÁR)

- „100”-as méret
- szellőző alsó kivágás
- arany 3D pánt (felárként az ajtótok árához adva)
- harmadik 3D pánt - ezüst, fehér, fekete, arany (felárként az ajtótok árához adva)
- kampózár oldalsó fogantyúval (tolóajtó)
- ovális kagylókilincs tolóajtókhöz
- mágneses zár rozsdamentes acél előlappal
- az ajtólap magassága „220”
- furatolt faforgács betét helyett tele faforgácsbetét („200” magasság)
- fehér és fekete színű mágneses zár, falc nélküli ajtókhöz
- fekete zár és fekete pántok
- FORDÍTOTT FALC – ajtólaphoz felárért
- fordított falc - harmadik 3D pánt, ezüst, fehér vagy fekete színben felárként az ajtótok árához adva
- kilincs rozettával

(Lsd 189 old.

PORTA GRANDE

01



PORTA GRANDE A.0, Szürke, PORTA SYSTEM tok fordított falccal, takaróléccel, AZALIA fekete kilincs

- 
TARTÓS FELÜLET
- 
KÖNNYEN TISZTÍTHATÓ
- 
KÖRNYEZETBARÁT FELÜLET
- 
ULTRA-ERŐS KIVITELEZÉS



PORTA GRANDE A.0, Szürke, RUMBA fekete kilincs

ÚJDONSÁG



modell G.0



modell G.4



modell G4
fekete üveggel



modell A.0



modell A.1



modell A.1
tükörrel



modell C.0



modell B.0



modell B.1



modell B.3



modell D.0

Nézz meg a kollekcio többi modelljét is weboldalunkon: www.portadoors.hu 

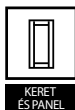
KERET
ÉS PANEL

TÜKÖR



60 - 100



120 - 200



40 mm

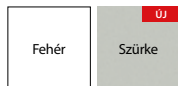

SZÍNEK

Prémium Plusz UV Festék ★★★★★☆

DEKORATÍV LÉC SZÍNEK

Természetes furnér Tölgy ★★★★★☆**Portaperfect 3D Fólia** ★★★★★☆**Csiszolt alumínium**keret és panel szerkezet
MDFa G.4 modell üvegezése,
az ajtólap felületéhez képest
süllyesztett

tele panel

G0 modell - Dekoratív lemez
(Portaperfect fólia vagy Természetes
Tölgy furnér), az ajtólap felületéhez
viszonyítva süllyesztve. Független
erezettel opcionális - felár ellenében.G0 modell - dekoratív lemez
(szálciszolt alumínium) az ajtólap
felületéhez viszonyítva süllyesztve.
Független erezettel
opcionális - felár ellenében.

TECHNIKAI PARAMÉTEREK

AJTÓLAP SZERKEZETE

Az ajtóak sima felülete az UV festési technológiának köszönhető.

A.1 modell tükörrel is rendelhető egy vagy két oldalra. Egy oldalra rendelt tükör esetén a másik oldalon egy tele panel van. Lehetőség van olyan tömör tölgyből készült dekoratív lécek kiválasztására, amelyek síkban vannak az ajtólap felületével (F modell). A másik lehetőség, hogy a lécszintetikus, természetes furnér vagy szálciszolt alumínium felületű, amelyek a felülethez viszonyítva süllyesztettek (G modell).

GYÁRI TARTOZÉKOK – AJTÓLAP ÁRÁBAN

- Falcos ajtó: két vagy három darab, standard vagy PRIME ajtópánt; falc nélküli: két darab 3D ajtópánt
- Zár ezüst vagy arany fényes felülettel: sima kulcsos, wc-zárás vagy biztonsági zárás
- Edzett matt üveg
- Kagylókilincs (tolóajtóhoz)
- Maximum 60 mm-rel való rövidítésre előkészítve.

AJTÓTOK

Ajánlott falcos tokok:

- PORTA SYSTEM ajtótok Prémium Plusz UV festék 168 old.
- MINIMAX ajtótok Prémium Plusz UV festék 166 old.

Ajánlott falc nélküli tokok:

- PORTA SYSTEM ELEGANCE ajtótok Prémium Plusz UV festék 170 old.
- PORTA SYSTEM ELEGANCE 90 fok - Prémium Plusz UV festék 170 old.
- LEVEL ajtótok Prémium Plusz UV festék 174 old.

Ajánlott fordított falcos tok:

- PORTA SYSTEM fordított falc – Prémium Plusz UV festék 172 old.

MEGJEGYZÉSEK

- Nemzeti teljesítménynyilatkozat 14/01.01.2021.
- Kétszárnyú ajtóknál az ajtólap méretek tetszőlegesen párosíthatók.
- A „100”-as szélességhez szükséges egy harmadik ajtópánt.
- PRIME pánt vagy 3D pánt - az ajtótokhoz csomagolva.
- A kétszárnyú ajtólapokat nem lehet mágneszárral felszerelni.
- Rendelhető szabvány méretek: PN, CSN.

TOVÁBBI KÖLTSÉGEK (OPCIONÁLIS FELÁR)

- dekoratív lécszál - Portaperfect felület (modell G)
- dekoratív lécszál - szálciszolt alumínium (modell G)
- dekoratív lécszál - természetes furnér (modell G)
- fekete üvegpánt - G csoport
- „100”-as méret
- szellőző alsó kivágás
- arany 3D pánt (felárként az ajtótok árához adva)
- harmadik 3D pánt - ezüst, fehér, fekete, arany (felárként az ajtótok árához adva)
- mágneses zár rozsdamentes acél előlappal
- fekete zár és fekete pántok
- fehér és fekete színű mágneses zár, falc nélküli ajtótokhoz
- tükör egy oldalon
- tükör mindkét oldalon
- kampózár oldalsó fogantyúval (tolóajtó)
- ovális kagylókilincs tolóajtóhoz
- FORDÍTOTT FALC – ajtólap felárért
- fordított falc - harmadik 3D pánt, ezüst, fehér vagy fekete színben felárként az ajtótok árához adva
- kilincs rozettával

PORTA ROYAL, LONDON, BÉCS

01



KÖRNYEZETBARÁT
FELÜLET

TOP
KOLLEKCIÓK

PORTA ROYAL A, Fehér, ezüst OFFICE kilincs



PORTA ROYAL A , Fehér, ezüst ACCENT kilincs



PORTA ROYAL
modell A



PORTA ROYAL
modell P



LONDON P



LONDON O



LONDON B



LONDON C



BÉCS P



BÉCS O



BÉCS B



BÉCS C

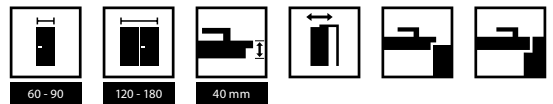

ELÉRHETŐ FELÜLET - LONDON, BÉCS

Standard Festék ★★☆☆☆☆



Modellek amelyek elérhetőek más RAL színben. Érdeklődjön az üzletekben!

ELÉRHETŐ FELÜLET - PORTA ROYAL

Standard Festék ★★☆☆☆☆



Prémium Festék ★★☆☆☆☆



LONDON, BÉCS
faerezetes **



LONDON, ROYAL
tökéletesen sima felület

**A faerezetes felület a London és Bécs kollekciókhoz érhető el.



papírrácsbetét



tele forgácsbetét
* az opció csak a PORTA ROYAL-nál érhető el

TECHNIKAI PARAMÉTEREK

AJTÓLAP SZERKEZETE

Az ajtólap stabilizáló betétes vagy tele faforgács (Porta Royal - felárért) és kétoldalúan be van borítva profilos HDF lemezzel.

GYÁRI TARTOZÉKOK - AJTÓLAP ÁRÁBAN

- Falcos ajtó (Porta Royal, London, Bécs): két vagy három darab, standard vagy PRIME ajtópánt; falc nélküli (Porta Royal): két darab 3D ajtópánt
- Zár: sima kulcsos, wc-záras vagy biztonsági záras
- Kagylókilincs (tolóajtókhoz).
- Csincilla üveggel (London, Bécs)

AJTÓTOK

Ajánlott falcos tokok:

- PORTA SYSTEM ELEGANCE ajtótok Portadekor, Prémium lakkozott felülettel (PORTA ROYAL Prémium festékekkel) 168 old.
- MINIMAX ajtótok Portadekor, Prémium lakkozott felülettel (PORTA ROYAL Prémium festékekkel) 166 old.
- FÉM lsd. 178 - 183 old.

Ajánlott falc nélküli tokok (PORTA ROYAL):

- PORTA SYSTEM ELEGANCE ajtótok Portadekor, Prémium lakkozott felülettel 170 old.
- PORTA SYSTEM ELEGANCE 90 fok - Prémium lakkozott felülettel 170 old.
- LEVEL ajtótok Prémium lakkozott felülettel 174 old

MEGJEGYZÉSEK

- Nemzeti teljesítménynyilatkozat 115/29.04.2022 / Nemzeti teljesítménynyilatkozat 116/29.04.2022.
- Kétszárnyú ajtóknál az ajtólap méretek tetszőlegesen párosíthatók.
- A kétszárnyú ajtólapokat nem lehet mágneszárral felszerelni.
- Ha ajtócsukóra való megerősítést kér, a harmadik pánt ajánlott.
- A PRIME ajtópánt- együtt van csomagolva az ajtótokokkal.

- LONDON, BÉCS: a különböző felhasznált anyagok miatt az ajtólap és az üvegléc között enyhe színeltérés lehet.
- Rendelhető szabványméretek: PN, CSN.

TOVÁBBI KÖLTSÉGEK (OPCIONÁLIS FELÁR) - PORTA ROYAL, LONDON, BÉCS

- szellőző rács, lyuksor vagy alsó kivágás
- maximum 60 mm-rel való rövidítésre előkészítés
- mágneses zár rozsdamentes acél előlappal
- kagylókilincs tolóajtóhoz
- Prime pánt fényes előlappal (ezüst vagy arany)
- fekete zár és fekete pántok
- ajtócsukóra való megerősítés (3 ajtópántot igényel)
- pántsapka standard ajtópántokhoz (ltd 198 old.)
- kampózár oldalsó fogantyúval (tolóajtó) (ltd 189 old.)
- kilincs rozettával

TOVÁBBI KÖLTSÉGEK (OPCIONÁLIS FELÁR) - PORTA ROYAL

- AJÁNLAT Prime pánt szett felár nélkül
- harmadik 3D pánt - ezüst, fehér, fekete, arany (felárként az ajtótok árához adva)
- automata küszöb
- tele faforgács betét
- fehér és fekete színű mágneses zár, falc nélküli ajtótokhoz
- arany 3D pánt (felárként az ajtótok árához adva) (ltd 189 old.)

MINIMAX

01



KÖRNYEZETBARÁT
FELÜLET

MINIMAX P, Fehér, fém PORTA SYSTEM tok, RUMBA nikkell kilincs



MINIMAX P, Fehér, ACCENT ezüst kilincs



modell P



modell M



modell D



modell L

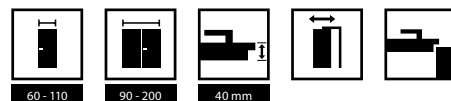

SZÍNEK

Standard Festék ★★☆☆☆☆



Modellek amelyek elérhetőek más RAL színben. Érdeklődjön az üzletekben!



keret üveggel



„csincilla” üveg



papírrácsbetét



furatos faforgácsbetét

TECHNIKAI PARAMÉTEREK

AJTÓLAP SZERKEZETE

Az ajtólapbetét stabilizáló papírrácsbetét vagy furatolt faforgácslemez. Az ajtólap HDF lemezzel van borítva.

GYÁRI TARTOZÉKOK – AJTÓLAP ÁRÁBAN

- Két darab pánzfelső standardban, de PRIME pánt is kérhető (felárért)
- Zár: sima kulcsos, wc-záras vagy biztonsági záras
- Üveg minta: „csincilla” vagy matt edzett üveg (felárért)
- Kagylókilincs (tolóajtóhoz)

AJTÓTOK

Ajánlott tokok

- PORTA SYSTEM Portadekor felületben 168 old.
- MINIMAX Portadekor felületben 166 old.
- FÉM 178-183 old.

MEGJEGYZÉSEK

- Nemzeti teljesítménynyilatkozat 115/29.04.2022 / Nemzeti teljesítménynyilatkozat 116/29.04.2022.
- Egyedileg festhető ajtólapok a MINIMAX Fehér ajtókkal megegyező árban.
- A „100”-as és „110”-es szélességekhez egy harmadik ajtópánt szükséges.
- A PRIME ajtópánt- együtt van csomagolva az ajtótokkal.
- A furatos – és a tele faforgácsbetétes lapoknál a rövidítésre való előkészítés standard.
- „110”-es méretnél csak furatolt faforgács betéttel rendelhető. Az üveg mérete ugyanakkora, mint a „100”-as méretnél.
- Kétszárnyú ajtóknál az ajtólap méretek tetszőlegesen párosíthatók. A „30”, „40”, „50” méretű passzív ajtólap (pótajtólap) csak tele változatban rendelhető.
- A kétszárnyú ajtólapokat nem lehet mágneszárral felszerelni.

- A „80” és „90” méretek beruházási szabványban (átjáró méret 800, 900 mm) standardként rendelhetők – felár nélkül.
- A „ajtócsukóhoz való megerősítésnél” egy harmadik ajtópánt szükséges.
- A különféle anyagok felhasználása miatt az ajtólap színe kissé eltérhet az üvegezőléc színétől.
- Rendelhető szabványméretek: PN, CSN, DIN, HUN.

TOVÁBBI KÖLTSÉGEK (OPCIONÁLIS FELÁR)

- „100”-as, „110”-es méret
- furatos faforgácsbetét
- szellőző rács, lyuksor vagy alsó kivágás
- PRIME ajtópánt (csak bizonyos ajtótokokhoz)
- PRIME zár fényes előlappal (ezüst vagy arany színű)
- fekete zár és fekete pántok
- ovális kagylókilincs tolóajtóhoz
- mágneses zár rozsdamentes acél előlappal
- maximum 60 mm-rel való rövidítésre előkészítés
- ajtócsukóra való megerősítés (3 ajtópántot igényel)
- kör alakú üvegezés rozsdamentes acélból
- kampózár oldalsó fogantyúval (tolóajtó)
- fekete kör alakú üvegezés
- pántsapka standard ajtópánthoz (lisd 198 old.)
- fordított üveg, felár nélkül
- gumitömítés
- matt edzett üveg – modell M
- matt edzett üveg – modell D
- matt edzett üveg – modell L
- kilincs rozettával (lisd 189 old.)

PORTA HIDE

02

TOP
KOLLEKCIÓK



FESTETT VAGY FESTÉSRE
ELŐKÉSZÍTVE



KÖRNYEZETBARÁT
FELÜLET

PORTA HIDE, 1.1, PORTA HIDE tapétával, modell 1.1, MAXIMA fekete kilincs



PORTA HIDE, 1.1, Fehér, ELEGANT ezüst kilincs

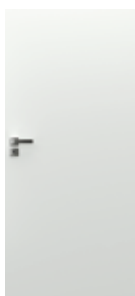

modell 1.1



SZÍNEK

Prémium UV Festék ★★★★★



Alapfestett további festésre vagy tapétázásra előkészítve



Falc nélküli standard (kifelé nyíló) – jobbos ajtó



Rejtett éllel (befelé nyíló) – balos ajtó



papírrácsbetét



furatos faforgácsbetét

TECHNIKAI PARAMÉTEREK

AJTÓLAP SZERKEZETE

Az ajtólap elérhető falc nélküli verzióban (kifelé nyíló) vagy rejtett éllel (befelé nyíló). Az ajtólap betétje papírrácsbetét vagy furatolt faforgácsbetét (további költségek) egy faalapú keretben, mely belső kerettel erősített. Az ajtólap HDF lemezzel van borítva. Az ajtólap két felületben rendelhető:

- Festésre vagy tapétázásra előkészített alapozott felület. A lapok éle laminált, ami lehetővé teszi a festést
- Prémium Festett - Fehér.

TOKOK

A szett tartalmazza a festésre előkészített rejtett alumínium tokot. 40 mm vastagságú ajtólapokhoz. A tokot téglafalba vagy gipszkarton falba lehet szerelni. Méreteket megtalálja a 205 oldalon.

A SZETT TARTALMAZZA

- Ajtólap
- Kettő darab 3D pánt
- Három darab 3D pánt (ha a betét furatolt faforgács)
- Mágneszár: sima kulcsos, WC-zár vagy biztonsági zár cylinderbetéthez
- Rejtett alumínium tok
- Rövidítésre való előkészítés, maximum 60 mm.

MEGJEGYZÉS

- Nemzeti teljesítménynyilatkozat 56/02.06.2022 - ajtólap
- Műszaki Engedély – ITB-KOT-2019/1076 1 kiadás – tok
- 3D pánt - kifejezetten a PORTA HIDE kollekciónak
- Furatolt faforgácsbetét esetén automata küszöb rendelhető
- Rendelhető szabványméretek: PN, CSN.

TOVÁBBI KÖLTSÉGEK

- szellőző alsó kivágás vagy rekuperatív alsó kivágás
- automata küszöb
- furatolt faforgácsbetét
- kilincs rozettával

(ld 189 old.)

PORTA GLASS

03



PORTA GLASS, grafit matt üveg



BIZTONSÁGI EDZETT ÜVEG



TÖBB FÉNY



PORTA GLASS, matt üveg



grafit matt üveg



matt üveg



átlátszó üveg



matt üveg
festett
profilokkal



átlátszó
üveg festett
profilokkal



8 mm

60-90



fekete zár



ezüst zár



fekete pánt



ezüst pánt

PORTA GLASS
(komplett szett)

=

üvegtábla ára

+

ajtótók ára

+

egyéb tartozékok ára

TECHNIKAI PARAMÉTEREK

AJTÓLAP SZERKEZETE

Üvegtábla, 8 mm vastag, előkészített furatokkal a zár és a zsanérok felszereléséhez.

GYÁRI TARTOZÉKOK - AJTÓLAP ÁRÁBAN

- Egy egyszerű zár (csak egy kilincs) vagy cilinderbetéthez kialakított zár ezüst vagy fekete színben.
- Két DORMA pánt ezüst vagy fekete színben.

AJTÓTOK

- PORTA SYSTEM 168 old.
- Fém 178 old.

MEGJEGYZÉSEK

- Nemzeti teljesítménynyilatkozat 57/01.01.2022.
- A felület az egyik oldalon festett, a pánt felőli oldalon (azaz az ajtó felénk nyílik).
- Az edzett üveg a pánt felőli oldalon található (azaz az ajtó felénk nyílik).
- Festett profilok szélessége - 30 mm.
- A zár és a pántok külön vannak csomagolva.

TOVÁBBI KÖLTSÉGEK (OPCIONÁLIS FELÁR)

- „90”-es méret
- szellőző alsó kivágás

PORTA LUMIA, Natura LUMIA

03



PORTA LUMIA 1, Fehér, LUMIA fehér fogantyú



BIZTONSÁGI EDZETT ÜVEG



TÖBB FÉNY



INNOVATÍV ZÁR RÚD FOGANTYÚHOZ



FA KONSTRUKCIÓ



PORTA LUMIA 1, Fekete, LUMIA fekete fogantyú



modell 1



modell 1



modell 2



modell 2

FRAME
-AND-PANEL

80 - 90

40 mm

PORTA LUMIA - SZÍNEK

Prémium felület ★★★★★☆☆



Fehér

SUPER MATT fólia ★★★★★☆☆



Fekete

NATURA LUMIA - SZÍNEK

Természetes furnér - Szatén Tölgy ★★★★★☆☆



Fehér

Természetes Furnér - Select ★★★★★☆☆



Fekete

PORTA LUMIA,
NATURA LUMIA

ajtó fogantyú



mágneses zár



3D pánt

TECHNIKAI PARAMÉTEREK

AJTÓLAP SZERKEZETE

- Független és vízszintes lécek fenyő rétegelt lemezből készültek.
- A termék 6 mm vastag, átlátszó, edzett üveggel kapható.

GYÁRI TARTOZÉKOK - AJTÓLAP ÁRÁBAN

- falc nélküli ajtó: két darab 3D ajtópánt
- mágneses zár
- A tartozékok színei: fehér, fekete, matt ezüst

AJTÓTOK

Ajánlott, falc nélküli tokok:

- PORTA SYSTEM ELEGANCE 170 old.
- PORTA SYSTEM ELEGANCE 90 fok 170 old.

MEGJEGYZÉSEK

- Nemzeti teljesítménynyilatkozat 65/01.01.2023.
- Nincs lehetőség a lap megrövidítésére.
- A lécek alsó része a TechnoPORTA AQUA STOP-nak köszönhetően védve van a nedvességtől - PORTA LUMIA.

TOVÁBBI KÖLTSÉGEK (OPCIONÁLIS FELÁR)

- harmadik 3D pánt ezüst, fehér, fekete színben (felár az ajtótok árához)
- ajtó fogantyú (fehér vagy fekete)
- dedikált zárfogadó (felár az ajtótok árához)

PORTA VERTE HOME FEKETE

03



PORTA VERTE HOME N.3, átlátszó üveg, LUNA fekete kilincsel



TÖBB FÉNY



AQUA STOP



PORTA VERTE HOME N.3, Fekete, LUNA fekete kilincsel



modell B.5



modell L.4



modell N.3



modell B.5
átlátszó
festett üveg

KERET
ÉS PANEL

suwane



60 - 100



120 - 200



40 mm

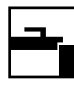

SZÍNEK

SUPER MATT fólia ★★★★★☆

Fekete

PORTA VERTE
HOME



matt vagy átlátszó üveg
(felár)

TECHNIKAI PARAMÉTEREK

AJTÓLAP SZERKEZETE

A modelltől függően az ajtólap vékony panelekből és 4mm-es edzett matt üvegpanelekből áll.

GYÁRI TARTOZÉKOK - AJTÓLAP ÁRÁBAN

- Zár: sima kulcsos, wc-zárás vagy biztonsági zárás
- Falcás ajtó: három darab standard vagy PRIME ajtópánt (opcionális felár ellenében); falc nélküli: két darab 3D ajtópánt
- Matt vagy átlátszó edzett üveg (felár ellenében)
- Rövidítésre való előkészítése (maximum 30 mm)
- Kerek kagylókilincs (tolóajtóhoz)

AJTÓTOK

Ajánlott falcok tokok:

- PORTA SYSTEM 168 old.

Ajánlott falc nélküli tokok:

- PORTA SYSTEM ELEGANCE 170 old.
- PORTA SYSTEM ELEGANCE 90 fok. 170 old.

MEGJEGYZÉSEK

- Nemzeti teljesítménynyilatkozat 14/01.01.2021.
- Kétszárnyú ajtóknál az ajtólap méretek tetszőlegesen párosíthatók. A kétszárnyú falc nélküli ajtólapokat aktív és passzív szárnyként kell rendelni.
- A kétszárnyú ajtólapokat nem lehet mágneszárral felszerelni.
- A „100”-as szélességhez szükséges egy harmadik ajtópánt.
- PRIME pánt vagy 3D pánt – az ajtótokhoz csomagolva.
- A B.5 modellen a festett vonalak szélessége (vastagsága) 25 mm, egyoldali mintázat.
- A függőleges szarak alsó felületét a nedvesség ellen Techno PORTA AQUA STOP technológiával.

TOVÁBBI KÖLTSÉGEK (OPCIONÁLIS FELÁR)

- „100”-as méret
- átlátszó üveg B.5 modell
- átlátszó üveg, festett, B.5 modell
- átlátszó üveg L.4 modell - 1 db.
- átlátszó üveg N.3 modell - 1 db.
- ovális kagylókilincs tolóajtóhoz
- harmadik 3D pánt - ezüst, fehér, fekete (felárként az ajtótok árához adva)
- harmadik 3D pánt - arany (felárként az ajtótok árához adva)
- szellőző, lyuksor vagy alsó kivágás
- fekete zár és fekete pántok
- fehér és fekete színű mágneses zár, falc nélküli ajtótokhoz
- mágneses zár rozsdamentes acél előlappal
- PRIME zár fényes előlappal (ezüst vagy arany)
- arany 3D pánt (felárként az ajtótok árához adva)
- PRIME pánt (csak az ajánlott tokokhoz)
- pántsapka standard ajtópánthoz
- kilincs rozettával

(Lsd 189 old.)



PORTA LOFT STEEL

03



PORTA LOFT STEEL, modell 1



BIZTONSÁGI EDZETT ÜVEG



FÉM KONSTRUKCIÓ



TÖBB FÉNY

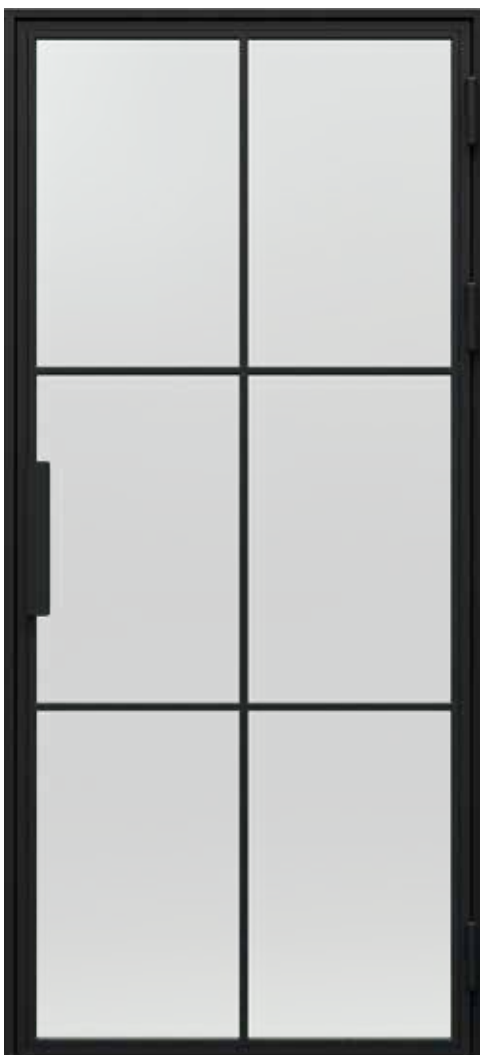

PORTA LOFT STEEL, modell 1



modell 1



modell 2



modell 3



80 - 90

SZÍNEK

Porfesték ★★★★★☆

Fekete
Struktúrált



fogantyú



pánt

TECHNIKAI PARAMÉTEREK

AJTÓLAP SZERKEZETE

Fém tok és ajtólap, fekete struktúrált színben (porfestés). Átlátszó, 6 mm vastagságú biztonsági üveg.

GYÁRI TARTOZÉKOK - AJTÓLAP ÁRÁBAN

Az ajtó készletben kerül forgalomba:

- fém ajtólap
- fém ajtótok

Kiegészítő készlet:

- pántok
- ajtó fogantyú
- mágneszár

AJTÓTOK

A termékhez tartozó ajtótok, ajtólapal egy készletben:

- Fém ajtótok

MEGJEGYZÉSEK

- Nemzeti teljesítménynyilatkozat 60/01.01.2022.
- A méreteket lásd a 206 oldalon, a 4 táblázatban.

PORTA KONCEPT, A csoport

04



TOP
KOLLEKCIÓK

PORTA KONCEPT A.9, Természetes Tölgy, ELEGANT ezüst kilincs



PÁROSÍTSA AZ AJTÓT
A PADLÓHOZ ÉS A
BÚTOROKHOZ



FA KONSTRUKCIÓ



KEDVENC SZÍNEIBEN



AQUA STOP



PORTA KONCEPT A.9, Természetes Tölgy,
ELEGANT ezüst kilincs



modell A.0



modell A.2



modell A.3



modell A.4



modell A.6



modell A.7

ÚJDONSÁG



modell A.8



modell A.9



modell A.9
fekete üveggel

Nézz meg a kollekción többi modelljét is weboldalunkon: www.portadoors.hu



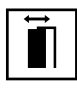
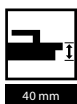
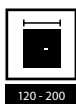

SZÍNEK

Portadekor Fólia ★★★★★☆



* raktárkészlet erejéig

Portasynchro 3D Fólia ★★★★★☆

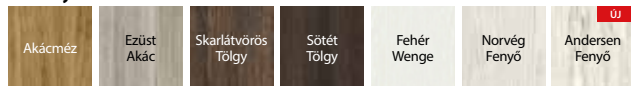

Premium felület ★★★★★☆



Portadur Fólia ★★★★★☆



* raktárkészlet erejéig

Portaperfect 3D Fólia ★★★★★☆

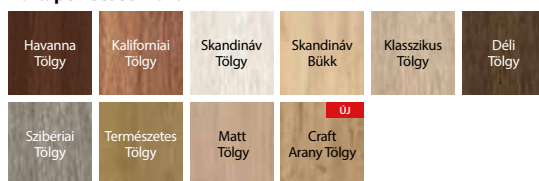

Portalamino ★★★★★☆

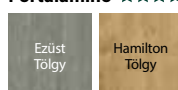

PORTA KONCEPT



matt üveg



tele panel



az állítható 3D pántok beállítását

Nézzé meg az állítható pántok beállítását



FIGYELMŰKBE AJÁNLJUK!

SPECIÁLIS FA KERET-ÉS-PANEL KONSTRUKCIÓ.



TECHNIKAI PARAMÉTEREK

AJTÓLAP SZERKEZETE

Az ajtólap kerete enyvezett, többrétegű puhafából készült. A típustól függően, a lap készülhet vízszintes elemekből edzett matt üveggel. A 6 mm-es matt üveg panelek rögzítő szalagokkal vannak szerelve.

GYÁRI TARTOZÉKOK – AJTÓLAP ÁRÁBAN

- Zár: sima kulcsos, wc-zárás vagy biztonsági zárás
- Falcos ajtó: három darab standard vagy PRIME ajtópánt (opcionális, feláron); falc nélküli: két darab 3D ajtópánt
- Edzett matt üveg
- Maximum 60 mm-rel való rövidítésre előkészítve
- Kerek kagylókilincs (tolóajtóhoz).

AJTÓTOK

Ajánlott falcos tokok:

- PORTA SYSTEM 168 old.

Ajánlott falc nélküli tokok:

- PORTA SYSTEM ELEGANCE 170 old.
- PORTA SYSTEM ELEGANCE 90 fok 170 old.
- LEVEL 174 old.

MEGJEGYZÉS

- Nemzeti teljesítménynyilatkozat 14/01.01.2021.
- Kétszárnyú ajtóknál az ajtólap méretek tetszőlegesen párosíthatók. A kétszárnyú falc nélküli ajtólapokat aktív és passzív szárnyként kell rendelni.
- A kétszárnyú ajtólapokat nem lehet mágneszárral felszerelni.
- A pántok a tokhoz vannak csomagolva.
- A „100”-as szélességhez szükséges egy harmadik ajtópánt.
- A függőleges száraz alsó felülete védve van a nedvességtől Techno PORTA AQUA STOP technológiával.
- Rendelhető szabványméretek: PN, CSN.

TOVÁBBI KÖLTSÉGEK (OPCIONÁLIS FELÁR)

- „100”-as méret
- szellőző lyuksor vagy alsó kivágás
- falc nélküli ajtólap - harmadik 3D ajtópánt - ezüst, fehér, fekete színű (felárként számítódik az ajtótok árára)
- falc nélküli ajtólap - harmadik 3D ajtópánt, arany színű (felárként számítódik az ajtótok árára)
- falc nélküli ajtólap - 3D ajtópántok, arany színűek (felárként számítódik az ajtótok árára)
- mágneses zár rozsdamentes acél előlappal
- fekete üvegpanel
- kampózár oldalsó fogantyúval (tolóajtó)
- ovális kagylókilincs tolóajtóhoz
- pántsapka standard ajtópánthoz
- kilincs rozettával

(ld 198 old.)
(ld 189 old.)



PORTA KONCEPT, C csoport

04



TOP
KOLLEKCIÓK

PORTA KONCEPT C.6, Fehér, ELEGANT ezüst kilincs



PÁROSÍTSA AZ AJTÓT
A PADLÓHOZ ÉS A
BÚTOROKHOZ



FA KONSTRUKCIÓ



KEDVENC SZÍNEIBEN



AQUA STOP



PORTA KONCEPT C.6, Fehér, ELEGANT ezüst kilincs



modell C.0



modell C.1



modell C.2



modell C.3



modell C.4



modell C.5



modell C.6

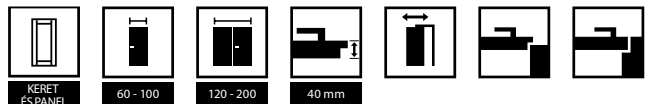

SZÍNEK

Portadekor Fólia ★★★★★

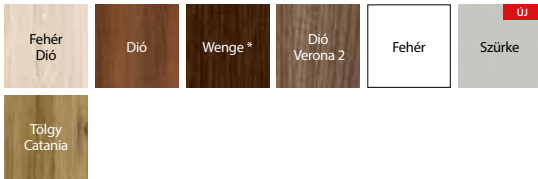

* raktárkészlet erejéig

Portasynchro 3D Fólia ★★★★★



Premium felület ★★★★★



Portadur Fólia ★★★★★



* raktárkészlet erejéig

Portaperfect 3D Fólia ★★★★★



Portalamino ★★★★★

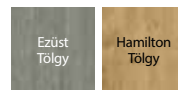

matt üveg



tele panel



az állítható 3D pántok beállítása

Nézz meg az állítható pántok beállítását



AJÁNLATUNK

SPECIÁLIS TÖBBRÉTEGŰ KONSTRUKCIÓ.



TECHNIKAI PARAMÉTEREK

AJTÓLAP SZERKEZETE

Az ajtólap kerete enyvezett, többrétegű puhafából készült. A típustól függően, a lap készülhet vízszintes elemekből edzett matt üveggel. A 6 mm-es matt üveg panelek rögzítő szalagokkal vannak szerelve.

GYÁRI TARTOZÉKOK – AJTÓLAP ÁRÁBAN

- Zár: sima kulcsos, wc-zárás vagy biztonsági zárás
- Falcos ajtó: három darab standard vagy PRIME ajtópánt (opcionális, feláron); falc nélküli: két darab 3D ajtópánt
- Edzett matt üveg
- Maximum 60 mm-rel való rövidítésre előkészítve
- Kerek kagylókilincs (tolóajtóhoz).

AJTÓTOK

Ajánlott falcos tokok:

- PORTA SYSTEM 168 old.

Ajánlott falc nélküli tokok:

- PORTA SYSTEM ELEGANCE 170 old.
- PORTA SYSTEM ELEGANCE 90 fok 170 old.
- LEVEL 174 old.

MEGJEGYZÉSEK

- Nemzeti teljesítménynyilatkozat 14/01.01.2021.
- Kétszárnyú ajtóknál az ajtólap méretek tetszőlegesen párosíthatók. A kétszárnyú falc nélküli ajtólapokat aktív és passzív szárnyként kell rendelni.
- A kétszárnyú ajtólapokat nem lehet mágneszárral felszerelni.
- A „100”-as szélességhez szükséges egy harmadik ajtópánt.
- A pántok a tokhoz vannak csomagolva.
- A függőleges szárák alsó felülete védve van a nedvességtől Techno PORTA AQUA STOP technológiával.
- Rendelhető szabványméretek: PN, CSN.

TOVÁBBI KÖLTSÉGEK (OPCIONÁLIS FELÁR)

- „100”-as méret
- szellőző lyuksor vagy alsó kivágás
- falc nélküli ajtólap - harmadik 3D ajtópánt - ezüst, fehér, fekete színű (felárként számítódik az ajtótok árára)
- falc nélküli ajtólap - 3D ajtópántok, arany színű (felárként számítódik az ajtótok árára)
- falc nélküli ajtólap - 3D ajtópántok, arany színűek (felárként számítódik az ajtótok árára)
- mágneses zár rozsdamentes acél előlappal
- fehér és fekete színű mágneses zár, falc nélküli ajtókhöz
- kampózár oldalsó fogantyúval (tolóajtó)
- ovális kagylókilincs tolóajtóhoz
- pántsapka standard ajtópánthoz
- kilincs rozettával

(Isd 198 old.)
(Isd 189 old.)

PORTA KONCEPT, H és K csoport

04



TOP
KOLLEKCIÓK

PORTA KONCEPT K.3, Tölgy Hamilton, ELEGANT ezüst kilincs



PÁROSÍTSA AZ AJTÓT
A PADLÓHOZ ÉS A
BÚTOROKHOZ



FA KONSTRUKCIÓ



KEDVENC SZÍNEIBEN



AQUA STOP



PORTA KONCEPT H.4, Tölgy Hamilton, ELEGANT ezüst kilincs



modell H.0



modell H.1



modell H.2



modell H.4



modell K.0



modell K.1



modell K.2



modell K.3

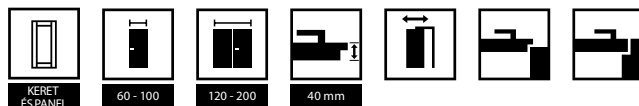

SZÍNEK

Portadekor Fólia ★★★★★☆

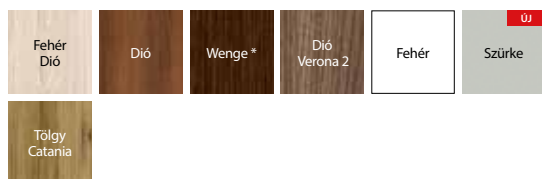

* raktárkészlet erejéig

Portasynchro 3D Fólia ★★★★★☆

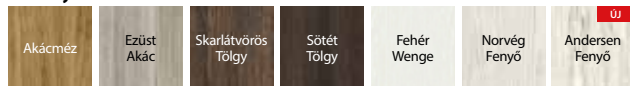

Premium felület ★★★★★☆



Portadur Fólia ★★★★★☆



* raktárkészlet erejéig

Portaperfect 3D Fólia ★★★★★☆

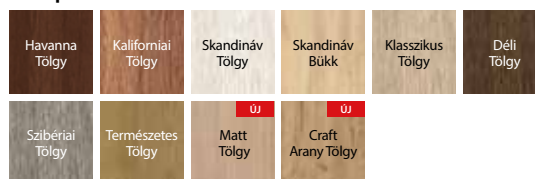

Portalamino ★★★★★☆

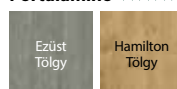

H.4 modell - matt üveg



H.0 modell - tele panel



K.3 modell - matt üveg



az állítható 3D pántok beállítása

AJÁNLATUNK

SPECIÁLIS
TÖBBRÉTEGŰ
KONSTRUKCIÓ.



Nézz meg az állítható
pántok beállítását

TECHNIKAI PARAMÉTEREK

AJTÓLAP SZERKEZETE

Az ajtólap kerete enyvezett, többrétegű puhafából készült. A típustól függően, a lap készülhet vízszintes elemekből edzett matt üveggel. A 6 mm-es matt üveg panelek rögzítő szalagokkal vannak szerelve.

GYÁRI TARTOZÉKOK – AJTÓLAP ÁRÁBAN

- Zár: sima kulcsos, wc-záras vagy biztonsági záras
- Falcos ajtó: három darab standard vagy PRIME ajtópánt (opcionális, feláron); falc nélküli: két darab 3D ajtópánt
- Edzett matt üveg
- Maximum 60 mm-rel való rövidítésre előkészítve
- Kerek kagylókilincs (tolóajtóhoz).

AJTÓTOK

Ajánlott falcos tokok:

- PORTA SYSTEM 168 old.

Ajánlott falc nélküli tokok:

- PORTA SYSTEM ELEGANCE 170 old.
- PORTA SYSTEM ELEGANCE 90 fok - 170 old.
- LEVEL 174 old.

MEGJEGYZÉSEK

- Nemzeti teljesítménynyilatkozat 14/01.01.2021.
- Kétszárnyú ajtóknál az ajtólap méretek tetszőlegesen párosíthatók. A kétszárnyú falc nélküli ajtólapokat aktív és passzív szárnyként kell rendelni.
- A kétszárnyú ajtólapokat nem lehet mágneszárral felszerelni.
- A „100”-as szélességhez szükséges egy harmadik ajtópánt.
- A pántok a tokhoz vannak csomagolva.
- A függőleges szárák alsó felülete védve van a nedvességtől Techno PORTA AQUA STOP technológiával.
- Rendelhető szabványméretek: PN, CSN.

TOVÁBBI KÖLTSÉGEK (OPCIONÁLIS FELÁR)

- „100”-as méret
- szellőző lyuksor vagy alsó kivágás
- falc nélküli ajtólap - harmadik 3D ajtópánt - ezüst, fehér, fekete színű (felárként számítódik az ajtótok árára)
- falc nélküli ajtólap - harmadik 3D ajtópánt, arany színű (felárként számítódik az ajtótok árára)
- falc nélküli ajtólap - 3D ajtópántok, arany színűek (felárként számítódik az ajtótok árára)
- mágneses zár rozsdamentes acél előlappal
- kampózár oldalsó fogantyúval (tolóajtó)
- ovális kagylókilincs tolóajtóhoz
- pántsapka standard ajtópánthoz
- kilincs rozettával

(Isd 198 old.)

(Isd 189 old.)

PORTA BALANCE PORTA HARMONY

04



PORTA BALANCE D.0, D.3, Fehér Wenge, ELEGANT ezüst kilincs



PÁROSÍTSA AZ AJTÓT
A PADLÓHOZ ÉS A
BÚTOROKHOZ



KEDVENC SZÍNEIBEN



AQUA STOP



PORTA BALANCE D.0, Fehér Wenge, SIMPLE ezüst kilincs



PORTA BALANCE
modell A.0



PORTA BALANCE
modell B.0



PORTA BALANCE
modell B.1



PORTA BALANCE
modell D.1



PORTA BALANCE
modell D.2



PORTA BALANCE
modell D.3



PORTA HARMONY
modell A.0



PORTA HARMONY
modell A.1



PORTA HARMONY
modell B.0



PORTA HARMONY
modell B.1



PORTA HARMONY
modell B.2



PORTA HARMONY
modell C.0



PORTA HARMONY
modell C.1

Nézz meg a kollekción többi modelljét is weboldalunkon: www.portadoors.hu





SZÍNEK

Portadekor Fólia ★★★★★☆



Portasynchro 3D Fólia ★★★★★☆

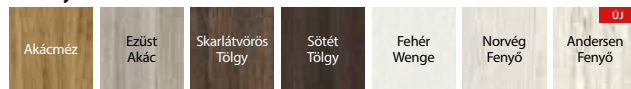

Portaperfect 3D Fólia ★★★★★☆

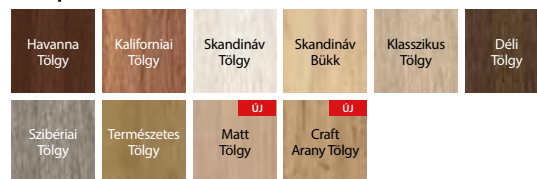

Portalamino ★★★★★☆

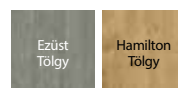

matt üveg



tele panel

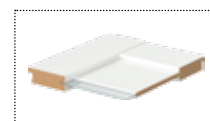

keret és panel szerkezet
MDF

TECHNIKAI PARAMÉTEREK

AJTÓLAP SZERKEZETE

Az ajtólap kerete enyvezett, többrétegű puhafából készült. A típustól függően, a lap készülhet vízszintes elemekből edzett matt üveggel. A 4 mm-es matt üveg panelek rögzítő szalagokkal vannak szerelve.

GYÁRI TARTOZÉKOK – AJTÓLAP ÁRÁBAN

- Zár: sima kulcsos, wc-zárás vagy biztonsági zárás,
- Falcos ajtó: három darab standard vagy PRIME ajtópánt (opcionális, feláron); falc nélküli: két darab 3D ajtópánt
- Edzett matt üveg
- Rövidítésre való előkészítés, max 30 mm-ig
- Kerek kagylókilincs (tolóajtóhoz)

AJTÓTOK

Ajánlott falcos tokok:

- PORTA SYSTEM 168 old.
- MINIMAX 166 old.
- FÉM 178-183 old.

Ajánlott falc nélküli tokok:

- PORTA SYSTEM ELEGANCE 170 old.
- PORTA SYSTEM ELEGANCE 90 fok - 170 old.
- LEVEL 174 old.

MEGJEGYZÉSEK

- Nemzeti teljesítménynyilatkozat 14/01.01.2021.
- Kétszárnyú ajtóknál az ajtólap méretek tetszőlegesen párosíthatók. A kétszárnyú falc nélküli ajtólapokat aktív és passzív szárnyként kell rendelni.
- A kétszárnyú ajtólapokat nem lehet mágneszárral felszerelni.
- A „100”-as szélességhez szükséges egy harmadik ajtópánt.
- PRIME pánt vagy 3D pánt - az ajtótokhoz csomagolva.
- A függőleges szárák alsó felülete védve van a nedvességtől Techno PORTA AQUA STOP technológiával.
- Rendelhető szabványméretek: PN, CSN.

TOVÁBBI KÖLTSÉGEK (OPCIONÁLIS FELÁR)

- „100”-as méret
- szellőző lyuksor vagy alsó kivágás
- PRIME pánt (csak az ajánlott tokokhoz)
- PRIME új zár fényes felülettel (ezüst vagy arany)
- arany 3D pánt (felárként az ajtótok árához adva)
- harmadik 3D pánt - ezüst, fehér, fekete, arany (felárként az ajtótok árához adva)
- mágneses zár rozsdamentes acél előlappal
- fekete zár és fekete pántok
- fehér és fekete színű mágneses zár, falc nélküli ajtótokhoz
- kampózár oldalsó fogantyúval (tolóajtó)
- ovális kagylókilincs tolóajtóhoz
- pántsapka standard ajtópánthoz
- kilincs rozettával

(lsd 198 old.)
(lsd 189 old.)

PORTA INSPIRE

04



TOP
KOLLEKCIÓK

PORTA INSPIRE A.0, Skandináv Tölgy, retro koronával, ELEGANT fekete kilincs



PÁROSÍTSA AZ AJTÓT
A PADLÓHOZ ÉS A
BÚTOROKHOZ



FA KONSTRUKCIÓ



KEDVENC SZÍNEIBEN



AQUA STOP



PORTA INSPIRE A.0, Skandináv Tölgy, SIMPLE ezüst kilincs



modell A.0



modell A.1



modell A.1
tükörrel



modell B.0



modell B.1



modell B.2



modell B.3



modell C.4
fekete üveggel

ÚJDONSÁG



modell C.0



modell C.1



modell C.2



modell C.3



modell C.4

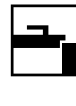
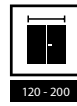
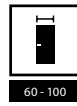
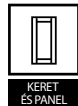

SZÍNEK

Portadekor Fólia ★★★★★☆



Portasynchro 3D Fólia ★★★★★☆

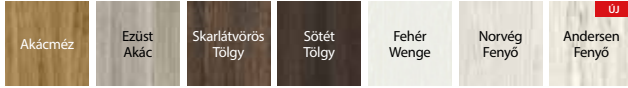

Premium felület ★★★★★☆



Portaperfect 3D Fólia ★★★★★☆



Portalamino ★★★★★☆

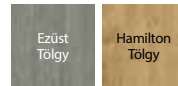

* a felület csak a C csoport modelljeinél rendelhető

Nézzé meg az állítható pántok beállítását



AJÁNLATUNK!

SPECIÁLIS TÖBBRÉTEGŰ KONSTRUKCIÓ



az állítható 3D pántok beállítása



matt üveg, „keret” mintával - A és B csoport modellek



elegáns kerettel



elegáns panellel - C csoport modellek

TECHNIKAI PARAMÉTEREK

AJTÓLAP SZERKEZETE

Az ajtólap kerete enyvezett, többrétegű puhafából készült. A típustól függően, a lap készülhet vízszintes elemekből edzett matt üveggel. A 6 mm-es matt üveg panelek rögzítő szalagokkal vannak szerelve. Az A.1 modell tükörrel is rendelhető, egy vagy két oldalra. Egy oldalra rendelt tükör esetén a másik oldalon egy tele panel van.

GYÁRI TARTOZÉKOK – AJTÓLAP ÁRÁBAN

- Zár: sima kulcsos, wc-záras vagy biztonsági záras
- Falcos ajtó: három darab standard vagy PRIME ajtópánt (opcionális, feláron); falc nélküli: két darab 3D ajtópánt
- Edzett matt üveg vagy matt üveg
- Maximum 60 mm-rel való rövidítésre előkészítés
- Kagylókilincs (csak tolóajtókhoz).

AJTÓTOK

Ajánlott falcos tokok:

- PORTA SYSTEM 168 old.

Ajánlott falc nélküli tokok:

- PORTA SYSTEM ELEGANCE 170 old.
- PORTA SYSTEM ELEGANCE 90 fok - 170 old.
- LEVEL 174 old.

MEGJEGYZÉSEK

- Nemzeti teljesítménynyilatkozat 14/01.01.2021.

- A kétszárnyú falc nélküli ajtólapokat aktív és passzív szárnyként kell rendelni.
- **Az egy oldali tükrös modell választás esetén, a másik oldalon tele panel lesz.**
- A kétszárnyú ajtólapokat nem lehet mágneszárral felszerelni.
- A „100”-as szélességhez szükséges egy harmadik ajtópánt.
- A pántok a tokhoz vannak csomagolva.
- A függőleges szárak alsó felülete védve van a nedvességtől Techno PORTA AQUA STOP technológiával.
- Rendelhető szabványméretek: PN, CSN.

TOVÁBBI KÖLTSÉGEK (OPCIONÁLIS FELÁR)

- „100”-as méret
- szellőző rács, lyuksor vagy alsó kivágás
- falc nélküli ajtólap - harmadik 3D ajtópánt - ezüst, fehér, fekete színű (felárként számíthat az ajtótok árára)
- falc nélküli ajtólap - harmadik 3D ajtópánt, arany színű (felárként számíthat az ajtótok árára)
- falc nélküli ajtólap - 3D ajtópántok, arany színűek (felárként számíthat az ajtótok árára)
- mágneses zár rozsdamentes acél előlappal
- fekete üvegezés - C csoport
- fehér és fekete színű mágneses zár, falc nélküli ajtótokhoz
- kampózár oldalsó fogantyúval (tolóajtó)
- ovális kagylókilincs tolóajtóhoz
- tükör egy oldalra
- tükör mindkét oldalra
- pántsapka standard ajtópánthoz
- kilincs rozettával

(Isd 198 old.)
(Isd 189 old.)



PORTA VERTE PRÉMIUM, A és D csoport

04



PORTA VERTE PRÉMIUM A.4, Skarlátvörös Tölgy, ELEGANT ezüst kilincs



PÁROSÍTSA AZ AJTÓT
A PADLÓHOZ ÉS A
BÜTOROKHOZ



KEDVENC SZÍNEIBEN



AQUA STOP



PORTA VERTE PRÉMIUM A.4, Skarlátvörös Tölgy,
ELEGANT ezüst kilincs



modell A.0



modell A.1



modell A.2



modell A.3



modell A.4



modell D.0



modell D.1



modell D.2



modell D.3



modell D.5



modell D.6



modell D.7



modell D.8



SZÍNEK

Portasynchro 3D Fólia ★★★★★☆

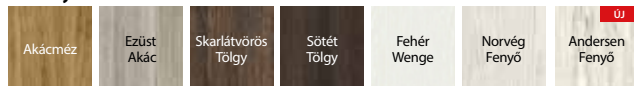

Portalamino ★★★★★☆

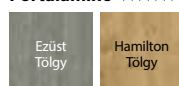

Premium felület ★★★★★☆



Portaperfect 3D Fólia ★★★★★☆

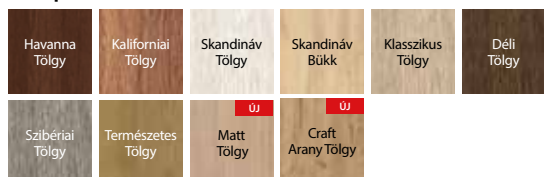

modell A.0 - tele panel



modell A.4 - matt üveg

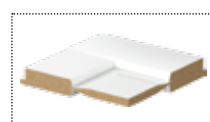

keret és panel szerkezet



modell D.0 - tele panel



modell D.8 - matt üveg

TECHNIKAI PARAMÉTEREK

AJTÓLAP SZERKEZETE

A modelltől függően az ajtólap vékony panelekből és 6 mm-es edzett matt üvegtől áll.

GYÁRI TARTOZÉKOK – AJTÓLAP ÁRÁBAN

- Zár: sima kulcsos, wc-zárás vagy biztonsági zárás
- Falcos ajtó: három darab standard vagy PRIME ajtópánt (opcionális, feláron); falc nélküli: két darab 3D ajtópánt
- Edzett matt üveg
- Rövidítésre való előkészítés (maximum 60 mm)
- Kerek kagylókilincs (tolóajtóhoz)

AJTÓTOK

Ajánlott falcos tokok:

- PORTA SYSTEM 168 old.
- MINIMAX 166 old.
- FÉM 178-183 old.

Ajánlott falc nélküli tokok:

- PORTA SYSTEM ELEGANCE 170 old.
- PORTA SYSTEM ELEGANCE 90 fok 170 old.
- LEVEL 174 old.

MEGJEGYZÉSEK

- Nemzeti teljesítménynyilatkozat 14/01.01.2021.
- Kétszárnyú ajtóknál az ajtólap méretek tetszőlegesen párosíthatók. A kétszárnyú falc nélküli ajtólapokat aktív és passzív szárnyként kell rendelni.
- A kétszárnyú ajtólapokat nem lehet mágneszárral felszerelni.
- A „100”-as szélességhez szükséges egy harmadik ajtópánt.
- PRIME pánt vagy 3D pánt - az ajtótokhoz csomagolva.
- A függőleges száraz alsó felülete védve van a nedvességtől Techno PORTA AQUA STOP technológiával.
- Rendelhető szabvány méretek: PN, CSN.

TOVÁBBI KÖLTSÉGEK (OPCIONÁLIS FELÁR)

- „100”-as méret
- szellőző lyuksor vagy alsó kivágás
- PRIME szett
- arany 3D pánt (felárként az ajtótok árához adva)
- harmadik 3D pánt - ezüst, fehér, fekete, arany (felárként az ajtótok árához adva)
- mágneses zár rozsdamentes acél előlappal
- fekete zár és fekete pántok
- fehér és fekete színű mágneses zár, falc nélküli ajtótokhoz
- kampózár oldalsó fogantyúval (tolóajtó)
- ovális kagylókilincs tolóajtóhoz
- pántsapka standard ajtópánthoz
- kilincs rozettával

(Lsd 198 old.)
(Lsd 189 old.)

PORTA VERTE PRÉMIUM, B és C csoport

04



PORTA VERTE PRÉMIUM C.0, Skandináv Tölgy, SIMPLE ezüst kilincs



PÁROSÍTSA AZ AJTÓT
A PADLÓHOZ ÉS A
BÚTOROKHOZ



KEDVENC SZÍNEIBEN



AQUA STOP



PORTA VERTE PRÉMIUM C.0, Skandináv Tölgy, SIMPLE ezüst kilincs



modell B.0



modell B.1



modell B.2



modell B.3



modell C.0



modell C.1



modell C.2



SZÍNEK

Portasynchro 3D Fólia ★★★★★☆

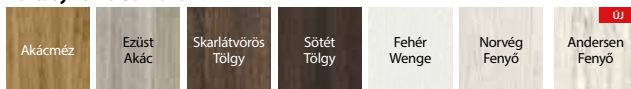

Portaperfect 3D Fólia ★★★★★☆

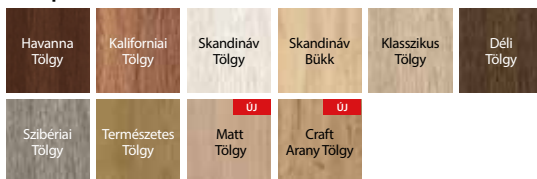

Portalamino ★★★★★☆



tele panel



matt üveg

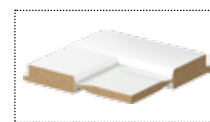

keret és panel szerkezet

TECHNIKAI PARAMÉTEREK

AJTÓLAP SZERKEZETE

A modelltől függően az ajtólap vékony panelekből és 6 mm-es edzett matt üvegpáneltől áll.

GYÁRI TARTOZÉKOK – AJTÓLAP ÁRÁBAN

- Zár: sima kulcsos, wc-záras vagy biztonsági záras
- Falcos ajtó: három darab standard vagy PRIME ajtópánt (opcionális, feláron); falc nélküli: két darab 3D ajtópánt
- Edzett matt üveg
- Rövidítésre való előkészítés (maximum 60 mm)
- Kerek kagylókilincs (tolóajtóhoz)

AJTÓTOK

Ajánlott falcos tokok:

- PORTA SYSTEM 168 old.
- MINIMAX 166 old.
- FÉM 178-183 old.

Ajánlott falc nélküli tokok:

- PORTA SYSTEM ELEGANCE 170 old.
- PORTA SYSTEM ELEGANCE 90 fok - 170 old.
- LEVEL 174 old.

MEGJEGYZÉSEK

- Nemzeti teljesítménynyilatkozat 14/01.01.2021.
- Kétszárnyú ajtóknál az ajtólap méretek tetszőlegesen párosíthatók. A kétszárnyú falc nélküli ajtólapok esetében aktív és passzív ajtólapot kell rendelni.
- A kétszárnyú ajtólapokat nem lehet mágneszárral felszerelni.
- A „100”-as szélességhez szükséges egy harmadik ajtópánt.
- PRIME pánt vagy 3D pánt - az ajtótokhoz csomagolva.
- A függőleges szárak alsó felülete védve van a nedvességtől Techno PORTA AQUA STOP technológiával.
- Rendelhető szabványméretek: PN, CSN.

TOVÁBBI KÖLTSÉGEK (OPCIONÁLIS FELÁR)

- „100”-as méret
- szellőző lyuksor vagy alsó kivágás
- PRIME szett
- arany 3D pánt (felárként az ajtótok árához adva)
- harmadik 3D pánt - ezüst, fehér, fekete, arany (felárként az ajtótok árához adva)
- mágneses zár rozsdamentes acél előlappal
- fekete zár és fekete pántok
- fehér és fekete színű mágneses zár, falc nélküli ajtótokhoz
- kampózár oldalsó fogantyúval (tolóajtó)
- ovális kagylókilincs tolóajtóhoz
- pántsapka standard ajtópánthoz
- kilincs rozettával

(Isd 198 old.)
(Isd 189 old.)

PORTA VERTE PRÉMIUM, E csoport

04



PORTA VERTE PRÉMIUM E.5, Fehér, ELEGANT ezüst kilincs



PÁROSÍTSA AZ AJTÓT
A PADLÓHOZ ÉS A
BÚTOROKHOZ



KEDVENC SZÍNEIBEN



AQUA STOP



PORTA VERTE PRÉMIUM E.5, Fehér, EUFORIA fekete kilincs



modell E.0



modell E.1



modell E.2



modell E.3



modell E.4



modell E.5

ÚJDONSÁG



modell E.5
fekete üveg panellel

FIGYELEM!

EUFÓRIA Q fekete kilincs rozettával



EUPHORIA Q kilincs

+



standard profilú
rozetta

vagy



biztonsági
záras rozetta

vagy



WC zár

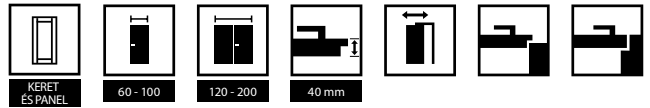

SZÍNEK

Portadekor Fólia ★★★★★☆

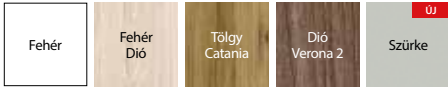

Portasynchro 3D Fólia ★★★★★☆



Premium felület ★★★★★☆



Portaperfect 3D Fólia ★★★★★☆



Portalamino ★★★★★☆

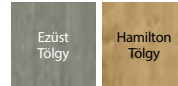

tele panel



matt üveg



fekete üveg

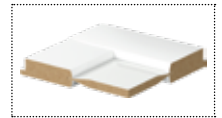

keret és panel szerkezet

TECHNIKAI PARAMÉTEREK

AJTÓLAP SZERKEZETE

A modelltől függően az ajtólap vékony panelekből és 6 mm-es edzett matt üvegpanelből áll.

GYÁRI TARTOZÉKOK – AJTÓLAP ÁRÁBAN

- Zár: sima kulcsos, wc-záras vagy biztonsági záras
- Falcos ajtó: három darab standard vagy PRIME ajtópánt (opcionális, feláron); falc nélküli: két darab 3D ajtópánt
- Edzett matt üveg
- Rövidítésre való előkészítés (maximum 60 mm)
- Kerek kagylókilincs (tolóajtóhoz)

AJTÓTOK

Ajánlott falcos tokok:

- PORTA SYSTEM 168 old.
- MINIMAX 166 old.
- FÉM 178-183 old.

Ajánlott falc nélküli tokok:

- PORTA SYSTEM ELEGANCE 170 old.
- PORTA SYSTEM ELEGANCE 90 fok 170 old.
- LEVEL 174 old.

MEGJEGYZÉSEK

- Nemzeti teljesítménynyilatkozat 14/01.01.2021.
- Kétszárnyú ajtóknál az ajtólap méretek tetszőlegesen párosíthatók. A kétszárnyú falc nélküli ajtólapokat aktív és passzív szárnyként kell rendelni.
- A kétszárnyú ajtólapokat nem lehet mágneszárral felszerelni.
- A „100”-as szélességhez szükséges egy harmadik ajtópánt.
- PRIME pánt vagy 3D pánt - az ajtótokhoz csomagolva.
- A függőleges szárák alsó felülete védve van a nedvességtől Techno PORTA AQUA STOP technológiával.
- Rendelhető szabványméretek: PN, CSN.

TOVÁBBI KÖLTSÉGEK (OPCIONÁLIS FELÁR)

- „100”-as méret
- szellőző lyuksor vagy alsó kivágás
- PRIME szett
- arany 3D pánt (felárként az ajtótok árához adva)
- harmadik 3D pánt - ezüst, fehér, fekete, arany (felárként az ajtótok árához adva)
- mágneses zár rozsdamentes acél előlappal
- fekete zár és fekete pántok
- fekete üvegpanel
- fehér és fekete színű mágneses zár, falc nélküli ajtótokhoz
- kampózár oldalsó fogantyúval (tolóajtó)
- ovális kagylókilincs tolóajtóhoz
- pántsapka standard ajtópánthoz
- kilincs rozettával

(Isd 198 old.)

(Isd 190 old.)

PORTA VERTE HOME, B és D csoport

04



PÁROSÍTSA AZ AJTÓT
A PADLÓHOZ ÉS A
BÚTOROKHOZ



KEDVENC SZÍNEIBEN



AQUA STOP

TOP
KOLLEKCIÓK

PORTA VERTE HOME B.5, Fehér Wenge, ELEGANT fekete kilincs



PORTA VERTE HOME B.0, Fehér Wenge, ELEGANT fekete kilincs



modell B.1



modell B.2



modell B.5



modell D.0



modell D.2



modell D.7



modell D.0
dekoratív
intarzia



modell D.7
dekoratív
intarzia

Nézz meg a kollekción többi modelljét is weboldalunkon: www.portadoors.hu

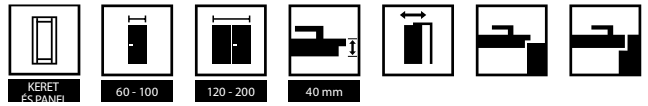

SZÍNEK

Portadekor Folia ★★★★★☆



Portasynchro 3D Fólia ★★★★★☆

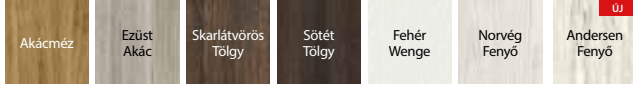

Premium felület ★★★★★☆



Portaperfect 3D Fólia ★★★★★☆



Portalamino ★★★★★☆

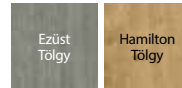

keret és panel szerkezet
MDF



modell B.0 - vékony panel



modell B.5 - egyedi matt üveglap
átlászo csíkokkal



ezüst intarzia



edzett matt üveg

TECHNIKAI PARAMÉTEREK

AJTÓLAP SZERKEZETE

A modelltől függően az ajtólap vékony panelekből és 4 mm-es edzett matt üvegtáblából áll.

GYÁRI TARTOZÉKOK – AJTÓLAP ÁRÁBAN

- Zár: sima kulcsos, wc-záras vagy biztonsági záras
- Falcso ajtó: három darab standard vagy PRIME ajtópánt (opcionális, feláron); falc nélküli: két darab 3D ajtópánt
- Edzett matt üveg
- Maximum 30 mm-rel való rövidítésre előkészítve
- Kerek kagylókilincs (tolóajtóhoz).

AJTÓTOK

Ajánlott falcso tokok:

- PORTA SYSTEM 168 old.
- MINIMAX 166 old.
- FÉM 178-183 old.

Ajánlott falc nélküli tokok:

- PORTA SYSTEM ELEGANCE 170 old.
- PORTA SYSTEM ELEGANCE 90 fok 170 old.
- LEVEL 174 old.

MEGJEGYZÉS

- Nemzeti teljesítménynyilatkozat 115/29.04.2022 /
- Nemzeti teljesítménynyilatkozat 116/29.04.2022.
- Kétszárnyú ajtóknál az ajtólap méretek tetszőlegesen párosíthatók. A kétszárnyú falc nélküli ajtólapokat aktív és passzív szárnyként kell rendelni.
- A kétszárnyú ajtólapokat nem lehet mágneszárral felszerelni.
- A „100”-as szélességhez szükséges egy harmadik ajtópánt.
- PRIME pánt vagy 3D pánt - az ajtótokhoz csomagolva.
- A függőleges száraz alsó felülete védve van a nedvességtől Techno PORTA AQUA STOP technológiával.
- Rendelhető szabványméretek: PN, CSN, DIN.

TOVÁBBI KÖLTSÉGEK (OPCIONÁLIS FELÁR)

- „100”-as méret
- szellőző lyuksor vagy alsó kivágás
- PRIME pánt (csak az ajánlott tokokhoz)
- PRIME új zár fényes felülettel (ezüst vagy arany)
- arany 3D pánt (felárként az ajtótok árához adva)
- harmadik 3D pánt - ezüst, fehér, fekete, arany (felárként az ajtótok árához adva)
- mágneses zár rozsdamentes acél előlappal
- fehér és fekete színű mágneses zár, falc nélküli ajtótokhoz
- fekete zár és fekete pántok
- kampózár oldalsó fogantyúval (tolóajtó)
- ovális kagylókilincs tolóajtóhoz
- pántsapka standard ajtópánthoz
- kilincs rozettával

(Isd 198 old.)
(Isd 190 old.)

PORTA VERTE HOME, C csoport

04



PORTA VERTE HOME C.5, Skarlátvörös Tölgy, ELEGANT ezüst kilincs



PÁROSÍTSA AZ AJTÓT
A PADLÓHOZ ÉS A
BÚTÖRÖKHOZ



KEDVENC SZÍNEIBEN



AQUA STOP



PORTA VERTE HOME C.5, Skarlátvörös Tölgy, ACCENT ezüst kilincs



modell C.0



modell C.1



modell C.2



modell C.3



modell C.4



modell C.5



modell C.0
intarzia



modell C.5
intarzia

Nézz meg a kollekción többi modelljét is weboldalunkon: www.portadoors.hu





SZÍNEK

Portadekor Fólia ★★★★★☆



Portasynchro 3D Fólia ★★★★★☆

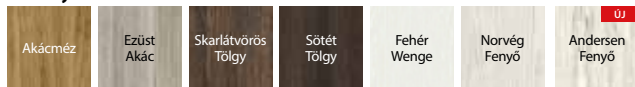

Premium felület ★★★★★☆



Portaperfect 3D Fólia ★★★★★☆



Portalamino ★★★★★☆



aluminium intarzia



edzett matt üveg



keret és panel szerkezet
MDF

TECHNIKAI PARAMÉTEREK

AJTÓLAP SZERKEZETE

A modelltől függően az ajtólap vékony panelekből és 4 mm-es edzett matt üvegtől áll.

GYÁRI TARTOZÉKOK – AJTÓLAP ÁRÁBAN

- Zár: sima kulcsos, wc-záras vagy biztonsági záras
- Falcos ajtó: három darab standard vagy PRIME ajtópánt (opcionális, feláron); falc nélküli: két darab 3D ajtópánt
- Edzett matt üveg
- Rövidítésre való előkészítés (maximum 30 mm)
- Kerek kagylókilincs (tolóajtóhoz)

AJTÓTOK

Ajánlott falcos tokok:

- PORTA SYSTEM 168 old.
- MINIMAX 166 old.
- FÉM 178-183 old.

Ajánlott falc nélküli tokok:

- PORTA SYSTEM ELEGANCE 170 old.
- PORTA SYSTEM ELEGANCE 90 fok 170 old.
- LEVEL 174 old.

MEGJEGYZÉSEK

- Nemzeti teljesítménynyilatkozat 115/29.04.2022 /
- Nemzeti teljesítménynyilatkozat 116/29.04.2022.
- Kétszárnyú ajtóknál az ajtólap méretek tetszőlegesen párosíthatók. A kétszárnyú falc

nélküli ajtólapokat aktív és passzív szárnyként kell rendelni.

- A kétszárnyú ajtólapokat nem lehet mágneszárral felszerelni.
- A „100”-as szélességhez szükséges egy harmadik ajtópánt.
- PRIME pánt vagy 3D pánt - az ajtótokhoz csomagolva.
- A függőleges száruk alsó felülete védve van a nedvességtől Techno PORTA AQUA STOP technológiával.
- Rendelhető szabványméretek: PN, CSN, DIN.

TOVÁBBI KÖLTSÉGEK (OPCIONÁLIS FELÁR)

- „100”-as méret
- szellőző lyuksor vagy alsó kivágás
- PRIME pánt (csak az ajánlott tokokhoz)
- PRIME új zár fényes felülettel (ezüst vagy arany)
- arany 3D pánt (felárként az ajtótok árához adva)
- harmadik 3D pánt - ezüst, fehér, fekete, arany (felárként az ajtótok árához adva)
- fekete zár és fekete pántok
- mágneses zár rozsdamentes acél előlappal
- fehér és fekete színű mágneses zár, falc nélküli ajtótokhoz
- kámpozár oldalsó fogantyúval (tolóajtó)
- ovális kagylókilincs tolóajtóhoz
- pántsapka standard ajtópánthoz
- kilincs rozettával

(Isd 198 old.)
(Isd 189 old.)

PORTA VERTE HOME, E és M csoport

04



PORTA VERTE HOME M.2, Tölgy Catania, ELEGANT fekete kilincs



PÁROSÍTSZA AZ AJTÓT
A PADLÓHOZ ÉS A
BÚTOROKHOZ



KEDVENC SZÍNEIBEN



AQUA STOP



PORTA VERTE HOME M.1, Tölgy Catania, ELEGANT fekete kilincs



model E.0



model E.1



modell E.5



modell E.0
táblával

ÚJDONSÁG



modell M.1

ÚJDONSÁG



modell M.2



SZÍNEK

Portadekor Fólia ★★★★★



Portasynchro 3D Fólia ★★★★★

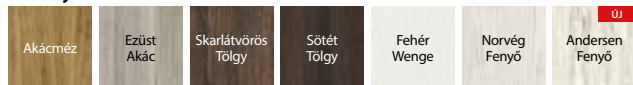

Portaperfect 3D Fólia ★★★★★



E.0 modell rendelhető fekete táblával, amelyre lehet írni (ez az opció az E.0 modellnél érhető el csak az egyik oldalra, csak a falcos változathoz)



E5 modell üvegezése



keret és panel szerkezet MDF

TECHNIKAI PARAMÉTEREK

AJTÓLAP SZERKEZETE

A modelltől függően az ajtólap vékony panelekből és 4 mm-es edzett matt üvegpáneltől áll.

GYÁRI TARTOZÉKOK – AJTÓLAP ÁRÁBAN

- Zár: sima kulcsos, wc-záras vagy biztonsági záras
- Falcos ajtó: három darab standard vagy PRIME ajtópánt (opcionális, feláron); falc nélküli: két darab 3D ajtópánt
- Edzett matt üveg, M modell átlátszó üveggel
- Rövidítésre való előkészítés (maximum 30 mm)
- Kerek kagylókilincs (tolóajtóhoz)

AJTÓTOK

Ajánlott falcos tokok:

- PORTA SYSTEM 168 old.
- MINIMAX 166 old.
- FÉM 178-183 old.

Ajánlott falc nélküli tokok:

- PORTA SYSTEM ELEGANCE 170 old.
- PORTA SYSTEM ELEGANCE 90 fok 170 old.
- LEVEL 174 old.

MEGJEGYZÉSEK

- Nemzeti teljesítménynyilatkozat 115/29.04.2022 /
- Nemzeti teljesítménynyilatkozat 116/29.04.2022.

- Kétszárnyú ajtóknál az ajtólap méretek tetszőlegesen párosíthatók. A kétszárnyú falc nélküli ajtólapokat aktív és passzív szárnyként kell rendelni.
- A kétszárnyú ajtólapokat nem lehet mágneszárral felszerelni.
- A „100”-as szélességhez szükséges egy harmadik ajtópánt.
- PRIME pánt vagy 3D pánt - az ajtótokhoz csomagolva.
- Az E.0 modell táblával nem rendelhető „100” méretben.
- A függőleges száraz alsó felülete védve van a nedvességtől Techno PORTA AQUA STOP technológiával.
- Rendelhető szabvány méretek: PN, CSN, DIN.

TOVÁBBI KÖLTSÉGEK (OPCIONÁLIS FELÁR)

- „100”-as méret
- szellőző lyuksor vagy alsó kivágás
- PRIME pánt (csak az ajánlott tokokhoz)
- PRIME zár fényes felülettel (ezüst vagy arany)
- arany 3D pánt (felárként az ajtótok árához adva)
- harmadik 3D pánt - ezüst, fehér, fekete, arany (felárként az ajtótok árához adva)
- mágneses zár rozsdamentes acél előlappal
- fekete zár és fekete pántok
- fehér és fekete színű mágneses zár, falc nélküli ajtótokhoz
- kampózár oldalsó fogantyúval (tolóajtó)
- ovális kagylókilincs tolóajtóhoz
- pántsapka standard ajtópánthoz
- kilincs rozettával

(Isd 198 old.)

(Isd 189 old.)

PORTA VERTE HOME, G csoport

04



TOP
KOLLEKCIÓK

PORTA VERTE HOME G.4, Portadekor Fólia, Fehér, ELEGANT fekete kilincs



PÁROSÍTSA AZ AJTÓT
A PADLÓHOZ ÉS A
BÚTOROKHOZ



KEDVENC SZÍNEIBEN



AQUA STOP



PORTA VERTE HOME G.4, Fehér, ELEGANT fekete kilincs



modell G.0



modell G.1



modell G.2

ÚJDONSÁG



modell G.3



modell G.4



modell G.4 fekete
üveg panellel



modell G.0
dekoratív
intarzia



modell G.4
dekoratív
intarzia

Nézz meg a kollekción többi modelljét is weboldalunkon: www.portadoors.hu



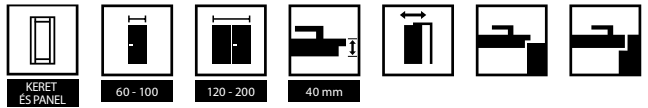

SZÍNEK

Portadekor Fólia ★★★★★☆



Portasynchro 3D Fólia ★★★★★☆

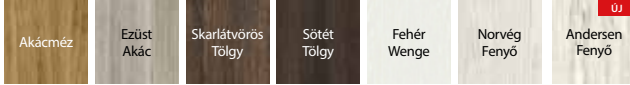

Portaperfect 3D Fólia ★★★★★☆



DEKORATÍV LÉC SZÍNEK

Portaperfect 3D Fólia ★★★★★☆



Csiszolt alumínium



keret és panel szerkezet
MDF



G.4 üveges modell



dekoratív intarzia - ezüst színben



G0 modell - Dekoratív lemez (Portaperfect fólia), az ajtólap felületéhez viszonyítva süllyesztve. Függetlenes ereszettel opcionális - felár ellenében.



G0 modell - Dekoratív lemez (szálciszolt alumínium), az ajtólap felületéhez viszonyítva süllyesztve. Függetlenes ereszettel opcionális - felár ellenében.

TECHNIKAI PARAMÉTEREK

AJTÓLAP SZERKEZETE

A modelltől függően az ajtólap vékony panelekből és 4 mm-es edzett matt üvegpáneltől áll.

A fehér felületű ajtóknál lehetőség van dekoratív lemez választására Portaperfect fóliával vagy szálciszolt alumíniummal (felárért)

GYÁRI TARTOZÉKOK – AJTÓLAP ÁRÁBAN

- Zár: sima kulcsos, wc-zárás vagy biztonsági zárás
- Falcos ajtó: három darab standard vagy PRIME ajtópánt (opcionális, feláron); falc nélküli: két darab 3D ajtópánt
- Edzett matt üveg
- Rövidítésre való előkészítés (maximum 30 mm)
- Kerek kagylókilincs (tolóajtóhoz)

AJTÓTOK

Ajánlott falcos tokok:

- PORTA SYSTEM 168 old.
- MINIMAX 166 old.
- FÉM 178-183 old.

Ajánlott falc nélküli tokok:

- PORTA SYSTEM ELEGANCE 170 old.
- PORTA SYSTEM ELEGANCE 90 fok 170 old.
- LEVEL 174 old.

MEGJEGYZÉSEK

- Nemzeti teljesítménynyilatkozat 115/29.04.2022 / Nemzeti teljesítménynyilatkozat 116/29.04.2022.
- Kétszárnyú ajtóknál az ajtólap méretek tetszőlegesen párosíthatók. A kétszárnyú falc nélküli ajtólapokat aktív és passzív szárnyként kell rendelni.
- A kétszárnyú ajtólapokat nem lehet mágneszárral felszerelni.
- A „100”-as szélességhez szükséges egy harmadik ajtópánt.
- PRIME pánt vagy 3D pánt - az ajtótokhoz csomagolva.
- Rendelhető szabványméretek: PN, CSN, DIN.

TOVÁBBI KÖLTSÉGEK (OPCIONÁLIS FELÁR)

- dekoratív lécs - Portaperfect felület (fehér ajtólap)
- dekoratív lécs - szálciszolt alumínium (fehér ajtólap)
- „100”-as méret
- szellőző lyuksor vagy alsó kivágás
- PRIME pánt (csak az ajánlott tokokhoz)
- PRIME zár fényes felülettel (ezüst vagy arany)
- arany 3D pánt (felárként az ajtótok árához adva)
- harmadik 3D pánt - ezüst, fehér, fekete, arany (felárként az ajtótok árához adva)
- mágneses zár rozsdamentes acél előlappal
- fekete zár és fekete pántok
- fehér és fekete színű mágneses zár, falc nélküli ajtótokhoz
- kampózár oldalsó fogantyúval (tolóajtó)
- ovális kagylókilincs tolóajtóhoz
- pántsapka standard ajtópánthoz
- kilincs rozettával

(Isd 198 old.)
(Isd 189 old.)

PORTA VERTE HOME, H csoport

04



TOP
KOLLEKCIÓK

PORTA VERTE HOME H.5, Természetes Tölgy, NEXT ezüst kilincs



PÁROSÍTSA AZ AJTÓT
A PADLÓHOZ ÉS A
BÚTOROKHOZ



KEDVENC SZÍNEIBEN



AQUA STOP



PORTA VERTE HOME H.5, Természetes Tölgy, NEXT ezüst kilincs



modell H.0



modell H.1



modell H.2



modell H.3



modell H.4



modell H.5

ÚJDONSÁG



modell H.5
fekete üvegpannellel

AJÁNLATUNK

Fekete RUMBA kilincs rozettával. A VERTE HOME Csoport H kollekciónál.



RUMBA kilincs

+



standard kulcs
rozetta

vagy



biztonsági zár
rozetta

vagy



WC zár rozetta

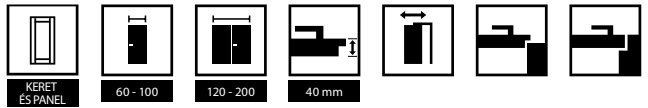

SZÍNEK

Portadekor Fólia ★★★★★☆



Portasynchro 3D Fólia ★★★★★☆

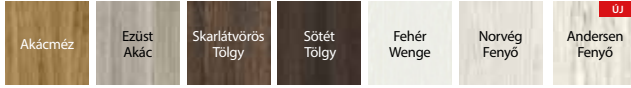

Portaperfect 3D Fólia ★★★★★☆



DEKORATÍV LÉC SZÍNEK

Portaperfect 3D Fólia ★★★★★☆



Csiszolt alumínium



keret és panel szerkezet
MDF



modell H.0 - vékony panel



modell H.5 - üveges



H.0 modell - Dekoratív lemez (Portaperfect fólia), az ajtólap felületéhez viszonyítva süllyesztve. Független eresztéssel opcionális - felár ellenében.



H.0 modell - Dekoratív lemez (szálcsiszolt alumínium), az ajtólap felületéhez viszonyítva süllyesztve. Független eresztéssel opcionális - felár ellenében.

TECHNIKAI PARAMÉTEREK

AJTÓLAP SZERKEZETE

A modelltől függően az ajtólap vékony panelekből és 4 mm-es edzett matt üvegpáneltől áll.

A fehér felületű ajtóknál lehetőség van dekoratív lemez választására Portaperfect fóliával vagy szálcsiszolt alumíniummal (felárért).

GYÁRI TARTOZÉKOK – AJTÓLAP ÁRÁBAN

- Zár: sima kulcsos, wc-záras vagy biztonsági záras
- Falcos ajtó: három darab standard vagy PRIME ajtópánt (opcionális, feláron); falc nélküli: két darab 3D ajtópánt
- Edzett matt üveg
- Rövidítésre való előkészítés (maximum 30 mm)
- Kerek kagylókilincs (tolóajtóhoz)

AJTÓTOK

Ajánlott falcos tokok:

- PORTA SYSTEM 168 old.
- MINIMAX 166 old.
- FÉM 178-183 old.

Ajánlott falc nélküli tokok:

- PORTA SYSTEM ELEGANCE 170 old.
- PORTA SYSTEM ELEGANCE 90 fok 170 old.
- LEVEL 174 old.

MEGJEGYZÉSEK

- Nemzeti teljesítménynyilatkozat 115/29.04.2022 /

Nemzeti teljesítménynyilatkozat 116/29.04.2022.

- Kétszárnyú ajtóknál az ajtólap méretek tetszőlegesen párosíthatók. A kétszárnyú falc nélküli ajtólapokat aktív és passzív szárnyként kell rendelni.
- A kétszárnyú ajtólapokat nem lehet mágnesszárral felszerelni.
- A „100”-as szélességhez szükséges egy harmadik ajtópánt.
- PRIME pánt vagy 3D pánt - az ajtótokhoz csomagolva.
- A függőleges száraz alsó felülete védve van a nedvességtől Techno PORTA AQUA STOP technológiával.
- Rendelhető szabvány méretek: PN, CSN, DIN.

TOVÁBBI KÖLTSÉGEK (OPCIONÁLIS FELÁR)

- dekoratív lécs - Portaperfect felület (fehér ajtólap)
- dekoratív lécs - szálcsiszolt alumínium (fehér ajtólap)
- „100”-as méret
- szellőző lyukcsor vagy alsó kivágás
- PRIME pánt (csak az ajánlott tokokhoz)
- PRIME zár fényes felülettel (ezüst vagy arany)
- arany 3D pánt (felárként az ajtótok árához adva)
- harmadik 3D pánt - ezüst, fehér, fekete, arany (felárként az ajtótok árához adva)
- mágneses zár rozsdamentes acél előlappal
- fekete zár és fekete pántok
- fekete üvegpánelt
- fehér és fekete színű mágneses zár, falc nélküli ajtótokhoz
- kampózár oldalsó fogantyúval (tolóajtó)
- ovális kagylókilincs tolóajtóhoz
- pántsapka standard ajtópánthoz
- kilincs rozettával

(Isd 198 old.)
(Isd 189 old.)

PORTA VERTE HOME, J csoport

04



TOP
KOLLEKCIÓK

PORTA VERTE HOME J.6, Fehér, EUFORIA fekete kilincs



PÁROSÍTSA AZ AJTÓT
A PADLÓHOZ ÉS A
BÚTOROKHOZ



KEDVENC SZÍNEIBEN



AQUA STOP



PORTA VERTE HOME J.6, Fehér, EUFORIA fekete kilincs



modell J.0



modell J.1



modell J.2



modell J.4



modell J.5



modell J.6

ÚJDONSÁG



modell J.6
fekete üvegpannel



SZÍNEK

Portadekor Fólia ★★★★★☆



Portasynchro 3D Fólia ★★★★★☆

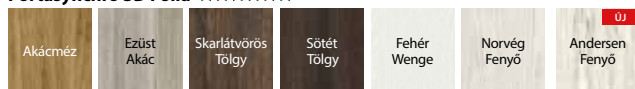

Portaperfect 3D Fólia ★★★★★☆



DEKORATÍV LÉC SZÍNEK

Portaperfect 3D Fólia ★★★★★☆

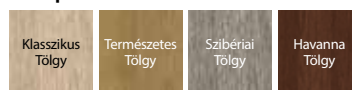

Csiszolt alumínium



keret és panel szerkezet
MDF



modell J.0 - vékony panel



modell J.6 - üveges



J.0 modell - Dekoratív lemez (Portaperfect fólia), az ajtólap felületéhez viszonyítva süllyesztve. Független szerkezettel opcionális - felár ellenében.



J.0 modell - Dekoratív lemez (szálciszolt alumínium), az ajtólap felületéhez viszonyítva süllyesztve. Független szerkezettel opcionális - felár ellenében.

TECHNIKAI PARAMÉTEREK

AJTÓLAP SZERKEZETE

A modelltől függően az ajtólap vékony panelekből és 4 mm-es edzett matt üvegpanelekből áll.

A fehér felületű ajtóknál lehetőség van dekoratív lemez választására Portaperfect fóliával vagy szálciszolt alumíniummal (felárért).

GYÁRI TARTOZÉKOK – AJTÓLAP ÁRÁBAN

- Zár: sima kulcsos, wc-záras vagy biztonsági záras
- Falcos ajtó: három darab standard vagy PRIME ajtópánt (opcionális, feláron); falc nélküli: két darab 3D ajtópánt
- Edzett matt üveg
- Rövidítésre való előkészítés (maximum 30 mm)
- Kerek kagylókilincs (tolóajtóhoz)

AJTÓTOK

Ajánlott falcos tokok:

- PORTA SYSTEM 168 old.
- MINIMAX 166 old.
- FÉM 178-183 old.

Ajánlott falc nélküli tokok:

- PORTA SYSTEM ELEGANCE 170 old.
- PORTA SYSTEM ELEGANCE 90 fok 170 old.
- LEVEL 174 old.

MEGJEGYZÉSEK

- Nemzeti teljesítménynyilatkozat 115/29.04.2022 /

Nemzeti teljesítménynyilatkozat 116/29.04.2022.

- Kétszárnyú ajtóknál az ajtólap méretek tetszőlegesen párosíthatók. A kétszárnyú falc nélküli ajtólapokat aktív és passzív szárnyként kell rendelni.
- A kétszárnyú ajtólapokat nem lehet mágneszárral felszerelni.
- A „100”-as szélességhez szükséges egy harmadik ajtópánt.
- PRIME pánt vagy 3D pánt - az ajtótokhoz csomagolva.
- A függőleges száraz alsó felülete védve van a nedvességtől Techno PORTA AQUA STOP technológiával.
- Rendelhető szabványméretek: PN, CSN, DIN.

TOVÁBBI KÖLTSÉGEK (OPCIONÁLIS FELÁR)

- dekoratív lécz - Portaperfect felület (fehér ajtólap)
- dekoratív lécz - szálciszolt alumínium (fehér ajtólap)
- „100”-as méret
- szellőző lyuksor vagy alsó kivágás
- PRIME pánt (csak az ajánlott tokokhoz)
- PRIME zár fényes felülettel (ezüst vagy arany)
- arany 3D pánt (felárként az ajtótok árához adva)
- harmadik 3D pánt - ezüst, fehér, fekete, arany (felárként az ajtótok árához adva)
- mágneses zár rozsdamentes acél előlappal
- fekete zár és fekete pántok
- fekete üvegpanel
- fehér és fekete színű mágneses zár, falc nélküli ajtótokhoz
- kampózár oldalsó fogantyúval (tolóajtó)
- ovális kagylókilincs tolóajtóhoz
- pántsapka standard ajtópánthoz
- kilincs rozettával

(Isd 198 old.)
(Isd 189 old.)



PORTA VERTE HOME, L és N csoport

04



PORTA VERTE HOME N.3, Ezüst Akác, ELEGANT fekete kilincs



PÁROSÍTSA AZ AJTÓT
A PADLÓHOZ ÉS A
BÚTOROKHOZ



KEDVENC SZÍNEIBEN



AQUA STOP



PORTA VERTE HOME L.4, Ezüst Akác, NEXT matt ezüst kilincs



modell L.0



modell L.1



modell L.2



modell L.3



modell N.0



modell N.1



modell N.2



modell N.3

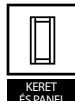

SZÍNEK

Portadekor Fólia ★★★★★



Portasynchro 3D Fólia ★★★★★

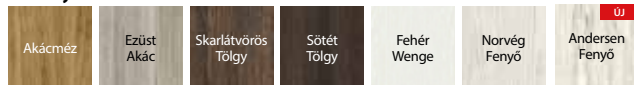

Portaperfect 3D Fólia ★★★★★



keret és panel szerkezet
MDF



modell L.0 - vékony panel



modell L.4 - üveges



modell N.0 - vékony panel



modell N.3 - üveges

TECHNIKAI PARAMÉTEREK

AJTÓLAP SZERKEZETE

A modelltől függően az ajtólap vékony panelekből és 4 mm-es edzett matt üvegelemből áll.

GYÁRI TARTOZÉKOK – AJTÓLAP ÁRÁBAN

- Zár: sima kulcsos, wc-zárás vagy biztonsági zárás
- Falcos ajtó: három darab standard vagy PRIME ajtópánt (opcionális, feláron); falc nélküli: két darab 3D ajtópánt
- Edzett matt üveg
- Rövidítésre való előkészítés (maximum 30 mm)
- Kerek kagylókilincs (tolóajtóhoz)

AJTÓTOK

Ajánlott falcos tokok:

- PORTA SYSTEM 168 old.
- MINIMAX 166 old.
- FÉM 178-183 old.

Ajánlott falc nélküli tokok:

- PORTA SYSTEM ELEGANCE 170 old.
- PORTA SYSTEM ELEGANCE 90 fok 170 old.
- LEVEL 174 old.

MEGJEGYZÉSEK

- Nemzeti teljesítménynyilatkozat 115/29.04.2022 / Nemzeti teljesítménynyilatkozat 116/29.04.2022.
- Kétszárnyú ajtóknál az ajtólap méretek tetszőlegesen párosíthatók. A kétszárnyú falc nélküli ajtólapokat aktív és passzív szárnyként kell rendelni.
- A kétszárnyú ajtólapokat nem lehet mágneszárral felszerelni.
- A „100”-as szélességhez szükséges egy harmadik ajtópánt.
- PRIME pánt vagy 3D pánt - az ajtótokhoz csomagolva.
- A függőleges száruk alsó felülete védve van a nedvességtől Techno PORTA AQUA STOP technológiával.
- Rendelhető szabvány méretek: PN, CSN, DIN.

TOVÁBBI KÖLTSÉGEK (OPCIONÁLIS FELÁR)

- „100”-as méret
- szellőző lyukcsor vagy alsó kivágás
- PRIME pánt (csak az ajánlott tokokhoz)
- PRIME új zár fényes felülettel (ezüst vagy arany)
- arany 3D pánt (felárként az ajtótok árához adva)
- harmadik 3D pánt - ezüst, fehér, fekete, arany (felárként az ajtótok árához adva)
- mágneses zár rozsdamentes acél előlappal
- fekete zár és fekete pántok
- fehér és fekete színű mágneses zár, falc nélküli ajtótokhoz
- kampózár oldalsó fogantyúval (tolóajtó)
- ovális kagylókilincs tolóajtóhoz
- pántsapka standard ajtópánthoz
- kilincs rozettával

(ld 198 old.)
(ld 189 old.)



PORTA RESIST

05



TOP
KOLLEKCIÓK

PORTA RESIST 1.1, Casella Természetes Tölgy, DIVO FIT fekete kilincs

Bizonyos, furatos faforgácsbetéttel ellátott, modellek a III. mechanikai osztályba tartoznak.

FIGYELEM

A rendelésre álló „Beruházási csomag” három részes pántot és egy magas minőségű zárat foglal magába (opcionális, feláron). A teljes szett egy ajtólapból és egy ehhez tartozó ajtótokból áll.



PÁROSÍTSA AZ AJTÓT
A PADLÓHOZ ÉS A
BÚTOROKHOZ



ULTRA-ERŐS
KIVITELEZÉS



FA KONSTRUKCIÓ



ELLENÁLLÓ
ÉLZÁRÁS



AQUA STOP



KOPÁSÁLLÓ
BEVONAT

függőlegeserezettel:



modell 1.1



modell 1.2



modell 1.3



modell 1.4

vízszinteserezettel:



modell 7.1



modell 7.2



modell 7.3



modell 7.4

függőleges és vízszinteserezettel:



modell B.1*



modell E.1*



modell H.1*

függőlegeserezettel:



modell 4.A
fekete üveggel is
rendelhető



modell 4.B



PORTA RESIST 7.1, Casella Természetes Tölgy, LUNA fekete kilincs

* az intarzia iránya megegyezik a felületerezetével

SZÍNEK

Gladstone / Halifax ★★★★★



Egyedi modellek is rendelhetők a PORTA KONTRAKT on keresztül, lsd. 226.

INNOVATÍV TERMÉK A PIACON

A Gladstone / Halifax jellemzője a hiteles megjelenés, szerkezete és felülete a valódi nyers fára hasonlít.

A PORTA RESIST FELHASZNÁLÁSI PÉLDÁI:

- Irodák
- Szállodák és panziók
- Középületek
- Irodaépületek

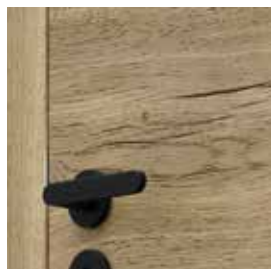

A Gladstone / Halifax textúrája kihangsúlyozza a fa természetes szépségét



fekete intarziával, ezüst színben is rendelhető

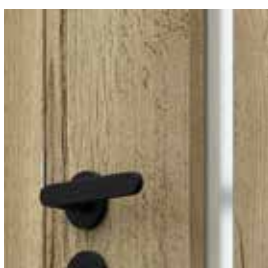

üveges - modell 4.A fekete üveggel is választható - opció



papírrácsbetét



furatos faforgácsbetét

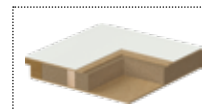

tele faforgácsbetét

FIGYELMŰKBE AJÁNLJUK!

A többrétegű felület kivételesen magas ellenállást biztosít az ütésekkel, kopással és karcolásokkal szemben.



TECHNIKAI PARAMÉTEREK

AJTÓLAP SZERKEZETE

Az ajtólapbetét stabilizáló papírrácsbetét vagy rétegelt lemezből készült kerettel erősített furatolt faforgácsbetét (felárért), modell 1.A, 7.A – tele faforgács betétes, 4.B – furatolt faforgácsbetétes. A keret mindkét oldala HDF lemezzel borított. Az ajtólap éle az ajtólap színével azonos ABS szalaggal van befedve. Az ajtólapot 6 mm-es ezüst vagy fekete alumínium csík (intarzia) díszíti. A 4.A, 4.B modellekben megerősített matt üveget használnak 8 mm vastagságban, ami az ajtólap felépítésének szerves része.

GYÁRI TARTOZÉKOK – AJTÓLAP ÁRÁBAN

- Falcos ajtó: két vagy három darab standard vagy PRIME ajtópánt (opcionális, felárón); falc nélküli: két darab 3D ajtópánt
- Zár: sima kulcsos, wc-zárás vagy biztonsági zárás
- Üveg minta a 1 és 7 modelleknél, „csincsilla”, edzett matt, átlátszó, a 4 csoport modelljeinél 8 mm-es edzett matt
- Kagylókilincs (tolóajtóhoz).

AJTÓTOK

Ajánlott falcos tokok:

- PORTA SYSTEM 168 old.
- MINIMAX 166 old.
- FÉM 178-183 old.

Ajánlott falc nélküli tokok:

- PORTA SYSTEM ELEGANCE 170 old.
- PORTA SYSTEM ELEGANCE 90 fok 170 old.

MEGJEGYZÉSEK

- Nemzeti teljesítménynyilatkozat 05/03.01.2021/ Nemzeti teljesítménynyilatkozat 38/01.01.2021.
- Szellőzőrács, lyuksor vagy alsó kivágás nem rendelhető a 4 csoportnál.
- A furatos – és a tele faforgácsbetétes lapoknál a rövidítésre való előkészítés standard.
- A „100”, „110” méret nem rendelhető 1.A, 7.A. modelleknél és csoport 4.
- A „110” méret kizárólag furatolt faforgácsbetéttel rendelhető. Az üveg mérete megegyeznek a „100” méret üveg méretével.
- Az üveg mérete fix az 4.A. modellnél.
- A kétszárnyú ajtólapokat nem lehet mágneszárral felszerelni.
- A kétszárnyú falc nélküli ajtólapokat aktív és passzív szárnyként kell rendelni.
- A „80” és „90” méretek beruházási szabványban (ajtáró méret 800, 900 mm) standard

rendelhető (az 1. és 7. csoportok esetében) – felár nélkül.

- Ha ajtócsukóra való megerősítést kér, a harmadik pánt ajánlott.
- A „100” és „110” szélességekhez szükséges egy harmadik ajtópánt
- PRIME pánt vagy 3D pánt - az ajtótokhoz csomagolva
- Az ajtólapot egy szinkron szerkezetű Gladstone / Halifax panel borítja, a tok hozzáillő 0,2 mm-es CPL felülettel van bevonva.
- A „110” méret nem rendelhető a 4.csoport modelljeinél.
- A Beruházási csomag csak furatolt vagy tele faforgácsal rendelhető.
- **A 4.A modell fekete üveggel is rendelhető (felárért).**
- A Beruházási csomaghöz rendelhető falcos tokok: PORTA SYSTEM, Fém PORTA SYSTEM, Fém Állítható, Fém KIS PLUSZ és NAGY saroktok.
- Az alsó él TechnoPORTA AQUA STOP technológia alkalmazásával védett a nedvesség ellen.
- Rendelhető szabvány méretek: PN, CSN, DIN.

TOVÁBBI KÖLTSÉGEK (OPCIONÁLIS FELÁR)

- „100”, „110” méret
- furatos faforgácsbetét
- PRIME pánt
- arany 3D pánt (felárként az ajtótok árához adva)
- harmadik 3D pánt - ezüst, fehér, fekete, arany (felárként az ajtótok árához adva)
- szellőzőrács (csak az 1 és 7 csoportoknál) szellőző lyuksor vagy szellőző alsó kivágás
- mágneses zár rozsdamentes acél előlappal
- fekete zár és fekete pántok
- fehér és fekete színű mágneses zár, falc nélküli ajtótokhoz
- rövidítésre való előkészítés (maximum 60 mm) (kivéve a 4.csoport)
- ajtócsukóra való megerősítés (harmadik pánt ajánlott)
- rozsdamentes körablak (modell 1.1, 7.1)
- fekete körablak
- kampózár oldalsó fogantyúval (tolóajtó)
- ovális kagylókilincs tolóajtóhoz
- fekete üveg – 4.A modell
- automata küszöb
- fordított üveg, felár nélkül
- Beruházási csomag (felár dobozonként)
- pántsapka standard ajtópánthoz
- kilincs rozettával

(Lsd 198 old.)

(Lsd 189 old.)

PORTA FOCUS

05



TOP
KOLLEKCIÓK

PORTA FOCUS 4.A, Természetes Dió (matt), CUBE fekete kilincs



PÁROSÍTSA AZ AJTÓT
A PADLÓHOZ ÉS A
BÚTOROKHOZ



KEDVENC SZÍNEIBEN



BIZTONSÁGI EDZETT
ÜVEG



ELLENÁLLÓ ÉLZÁRÁS



KOPÁSÁLLÓ
BEVONAT



PORTA FOCUS 4.A, Természetes Dió (matt), ELEGANT ezüst kilincs



modell 2.0



modell 4.A



modell 4.A
fekete üveggel



modell 4.B

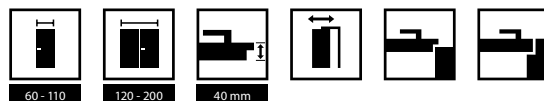

SZÍNEK

Portadekor Fólia ★★★★★☆



* raktárkészlet erejéig

Portasynchro 3D Fólia ★★★★★☆

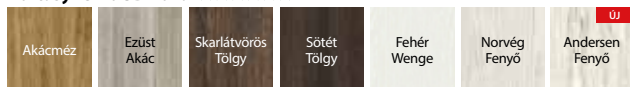

Portaperfect 3D Fólia ★★★★★☆

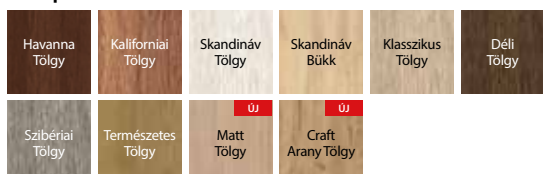

CPL HQ 0,2 ★★★★★☆



Portalamino ★★★★★☆

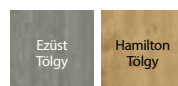

Matt Lakkozott Fólia ★★★★★☆

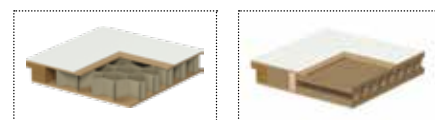

papírrácsbetét

furatos faforgácsbetét



üvegpanel beépítés - falcos ajtóknál



üvegpanel beépítés - falc nélküli ajtóknál



üvegpanel beépítés - falcos ajtóknál



üvegpanel beépítés - falc nélküli ajtóknál

TECHNIKAI PARAMÉTEREK

AJTÓLAP SZERKEZETE

Az ajtólapbetét: stabilizáló papírrácsbetét vagy rétegelt lemezből készült kerettel erősített furatolt faforgácslemez (lehetőség felárért). Az ajtólap HDF lemezzel borított. Az üvegezett ajtólapoknál megerősített matt üveget használnak 8 mm vastagságban, ami az ajtólap felépítésének szerves része. CPL felület esetén az ajtólap éle az ajtólap színével azonos ABS szalaggal van befedve.

GYÁRI TARTOZÉKOK – AJTÓLAP ÁRÁBAN

- Falcos ajtó: két vagy három darab standard vagy PRIME ajtópánt (opcionális, feláron); falc nélküli: két darab 3D ajtópánt
- Zár: sima kulcsos, wc-zárás vagy biztonsági zárás
- Edzett matt üveg
- Kagylókilincs (tolóajtóhoz).

AJTÓTOK

Ajánlott falcos tokok:

- PORTA SYSTEM 168 old.
- MINIMAX 166 old.
- FÉM 178-183 old.

Ajánlott falc nélküli tokok:

- PORTA SYSTEM ELEGANCE 170 old.
- LEVEL 174 old.
- PORTA SYSTEM ELEGANCE 90 fok 170 old.

MEGJEGYZÉSEK

- Nemzeti teljesítménynyilatkozat 05/03.01.2021
- Nemzeti teljesítménynyilatkozat 38/01.01.2021.
- A szellőző alsó kivágás az üveges modelleknél csak, Lengyel méretrendben.
- A furatos – és a tele faforgácsbetétes lapoknál a rövidítésre való előkészítés standard.

- „110”-es méretben csak furatos faforgács betéttel rendelhető.
- Kétszárnyú ajtóknál az ajtólap méretek tetszőlegesen párosíthatók. A kétszárnyú falc nélküli ajtólapokat aktív és passzív szárnyként kell rendelni.
- A modell 4.B csak furatos faforgácsbetéttel rendelhető felár nélkül.
- A „110”-es méret nem elérhető a 4 csoport modelljeinél.
- A 4.A modell fekete üveggel is rendelhető (felárért).
- Az üvegek fix méretűek, a 2 modelleknél és a 4.A modellnél.**
- A kétszárnyú ajtólapokat nem lehet mágneszárral felszerelni.
- A „100”-as szélességhez szükséges egy harmadik ajtópánt.
- PRIME pánt vagy 3D pánt - az ajtótokhoz csomagolva.
- Rendelhető szabványméretek: PN, CSN, DIN.

TOVÁBBI KÖLTSÉGEK (OPCIONÁLIS FELÁR)

- „100”-as, „110”-es méret
- CPL 0.2 mm – CSOPORT II
- furatos faforgácsbetét
- fekete üveg – 4.A modell
- CPL - PRIME csomag felár nélkül
- szellőző lyuksor vagy alsó kivágás
- PRIME pánt (csak az ajánlott tokokhoz)
- PRIME új zár fényes felülettel (ezüst vagy arany)
- arany 3D pánt (felárként az ajtótok árához adva)
- harmadik 3D pánt - ezüst, fehér, fekete, arany (felárként az ajtótok árához adva)
- mágneses zár rozsdamentes acél előlappal
- fekete zár és fekete pántok
- fehér és fekete színű mágneses zár, falc nélküli ajtótokhoz
- kampózárdó oldalsó fogantyúval (tolóajtó)
- ovális kagylókilincs tolóajtóhoz
- pántsapka standard ajtópánthoz
- kilincs rozettával

(Isd 198 old.)
(Isd 189 old.)

PORTA LOFT

05



PORTA LOFT 4.A, Természetes Halifax fekete üveggel, PORTA SYSTEM ELEGANCE fém ajtótokkal, MATT Fekete, ELEGANT fekete kilincs

A PORTA LOFT egy olyan kollekciónak, amely új perspektívákat nyit meg a belsőépítészetben. Ennek egyik fő oka a fekete matt fólia használata mind a tok és az összes tartozék számára. Ezt kombinálva az egyik PORTA felülettel, saját eredeti terméket hozhat létre, amely könnyen beilleszthető szinte bármilyen belső térbe.



PÁROSÍTSA AZ AJTÓT A PADLÓHOZ ÉS A BÚTOROKHOZ



MINDEN RÉSZLET SZÁMÍT



FA KONSTRUKCIÓ



ABS

ELLENÁLLÓ ÉLZÁRÁS



BIZTONSÁGI EDZETT ÜVEG



KOPÁSÁLLÓ BEVONAT



PORTA LOFT 1.1, Természetes Halifax, ELEGANT fekete kilincs



modell 7.1



modell 1.1



modell 4.A
fekete üveggel is
rendelhető



modell 4.B



modell 7.1



modell 1.1



modell 4.A



modell 4.B

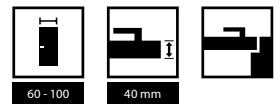

LAP SZÍNEK

Portaperfect 3D Fólia ★★★★★☆



Gladstone / Halifax ★★★★★★



CPL HQ 0,2 ★★★★★☆

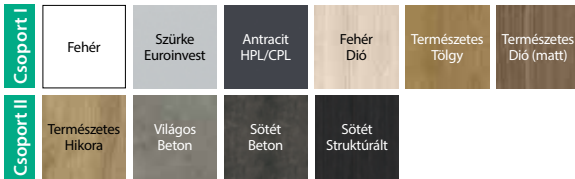

Matt Lakkozott Fólia ★★★★★☆



TOK SZÍNEK

SUPER MATT Fólia ★★★★★☆



CPL HQ 0,2 ★★★★★☆

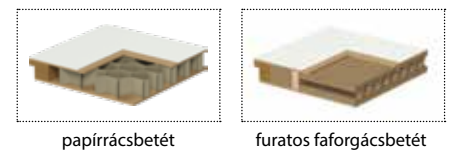

papírrácsbetét

furatos faforgácsbetét

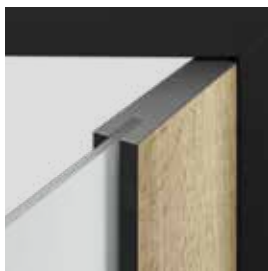

üveg - ajtó panel konstrukció



3D pántok az ajtók színeiben

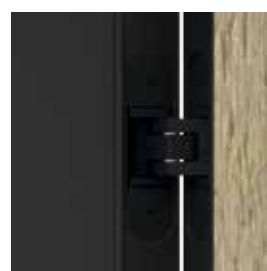

3D pántok az ajtók színeiben

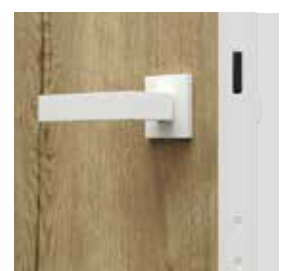

zár előlap

TECHNIKAI PARAMÉTEREK

AJTÓLAP SZERKEZETE

A lap betétje „papírrácsbetét” vagy kerettel erősített furatolt faforgácsbetét (felár ellenében). A lap HDF lemezzel van borítva. 8 mm vastag matt biztonsági üveg, amely a lap szerkezeti eleme. **A kollektió speciális jellemzője az ABS élzáró használata (a lap élén) fekete vagy fehér színben.**

GYÁRI TARTOZÉKOK – AJTÓLAP ÁRÁBAN

- két darab rejtett 3D pánt, három pánt felárért – Fekete vagy Fehér
- zár az ABS szél színében - Fekete vagy Fehér
- edzett matt üveg, 8 mm vastag

AJTÓTOK

- PORTA SYSTEM ELEGANCE fekete vagy fehér 170 old.
- FÉM PORTA SYSTEM ELEGANCE fekete vagy fehér
- PORTA SYSTEM ELEGANCE 90 fok 170 old.

MEGJEGYZÉSEK

- Nemzeti teljesítménynyilatkozat 05/03.01.2021
- Nemzeti teljesítménynyilatkozat 38/01.01.2021.
- Szellőző alsó kivágás az üveges modelleknél csak lengyel szabványban rendelhető.
- A furatos – és a tele faforgácsbetétes lapoknál a rövidítésre való előkészítés standard.

- A 4.B modell csak furatos faforgácsbetéttel rendelhető felár nélkül.
- Az üvegek fix méretűek a 4.A modellnél.
- **A 4.A modell fekete üveggel is rendelhető (felárért).**
- Három pánt a „100” méretű ajtólapoknál.
- PRIME pánt vagy 3D pánt - az ajtótokhoz csomagolva.
- 3D ajtópánt - az ajtótokhoz csomagolva.
- Rendelhető szabványméretek: PN, CSN.

TOVÁBBI KÖLTSÉGEK (OPCIONÁLIS FELÁR)

- „100” méret
- CPL 0.2 mm – II CSOPORT színei
- szellőző alsó kivágás
- furatolt faforgácsbetét
- harmadik pánt 3D (felár a tok árában)
- rövidítésre való előkészítés (max 60 mm) - 1.1 modell
- fekete üveg – 4.A modell
- fordított üveg, felár nélkül
- gumitömítés
- kilincs rozettával

(Isd 189 old.)

PORTA LEVEL

05



PORTA LEVEL C.2, Tölgy Catania. A hozzá készült tokkal, 100 mm-es felső panellel, AZALIA fekete kilincs

FIGYELEM

Köszönhetőnek az új vonzó felületeknek és az egyedi LEVEL ajtótoknak, 20 cm-es vagy 100 cm-es panellel, a PORTA LEVEL kollekció rendkívüli beltéri lehetőségeket kínál.



MINDEN RÉSZLET SZÁMÍT



PORTA LEVEL C.2 dekoratív berakással, Tölgy Catania Tok 20 cm-es felső panellel, AZALIA fekete kilincs



modell C.1 Tok 20 cm-es felső panellel



modell C.2 dekoratív berakással Tok 20 cm-es felső panellel



modell C.3 dekoratív berakással Tok 20 cm-es felső panellel

FIGYELEM!

Fekete RUMBA kilincs rozettával. A PORTA LEVEL kollekcióhoz.

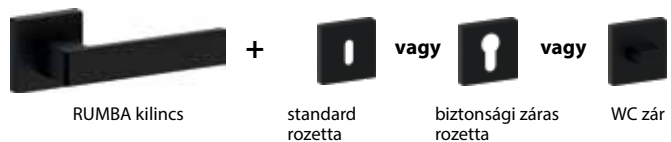

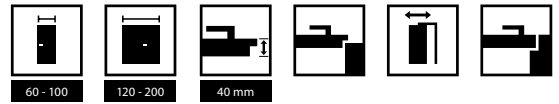

SZÍNEK

Portadekor Fólia ★★★★★☆



Portaperfect 3D Fólia ★★★★★☆



Portalamino ★★★★★☆



AJÁNLATUNK

Ha tele ajtót keres, mely illik ehhez a kollekciónhoz, nézze meg a PORTA DEKOR 86 (oldalán) kollekción.

Az egyedi LEVEL tokot ajánljuk a Level ajtó lapokhoz. A felső panel elérhető kétféle irányú erezzel - vízszintes vagy függőleges - mely 6 választott felületre vonatkozik.



egyedi LEVEL tok

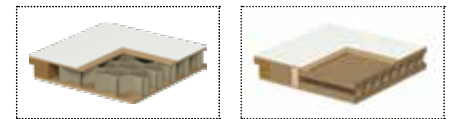

papírrácsbetét

furatos faforgácsbetét



fekete intarzia



ezüst intarzia

TECHNIKAI PARAMÉTEREK

AJTÓLAP SZERKEZETE

Az ajtólap betétje papírrácsbetét vagy rétegelt lemezből készült kerettel erősített furatolt faforgácsbetét. Az ajtólap kétoldalt HDF lemezzel borítva.

GYÁRI TARTOZÉKOK – AJTÓLAP ÁRÁBAN

- Falcos ajtó: két vagy három darab standard vagy PRIME ajtópánt (opcionális, felár); falc nélküli: két darab 3D ajtópánt
- Zár: sima kulcsos, wc-záras vagy biztonsági záras.

AJTÓTOK

Ajánlott falcos tokok:

- PORTA SYSTEM 168 old.
- MINIMAX 166 old.
- FÉM 178-183 old.

Ajánlott falc nélküli tokok:

- PORTA SYSTEM ELEGANCE 170 old.
- LEVEL 174 old.
- PORTA SYSTEM ELEGANCE 90 fok 170 old.

MEGJEGYZÉSEK

- Nemzeti teljesítménynyilatkozat 05/03.01.2021.
- A furatos – és a tele faforgácsbetétes lapoknál a rövidítésre való előkészítés standard.
- Kétszárnyú ajtóknál az ajtólap méretek tetszőlegesen párosíthatók. A kétszárnyú falc nélküli ajtólapokat aktív és passzív szárnyként kell rendelni.

- A kétszárnyú ajtólapokat nem lehet mágneszárral felszerelni.
- Ha ajtócsukóra való megerősítést kér, a harmadik pánt ajánlott.
- A „100”-as szélességhez szükséges egy harmadik ajtópánt.
- PRIME pánt vagy 3D pánt - az ajtótokhoz csomagolva.
- Rendelhető szabványméretek: PN, CSN, DIN.

TOVÁBBI KÖLTSÉGEK (OPCIONÁLIS FELÁR)

- „100”-as méret
- furatos faforgácsbetét
- szellőző, lyuksor vagy alsó kivágás
- PRIME pánt (csak az ajánlott tokokhoz)
- PRIME zár fényes felülettel (ezüst vagy arany)
- arany 3D pánt (felárként az ajtótok árához adva)
- harmadik 3D pánt - ezüst, fehér, fekete, arany (felárként az ajtótok árához adva)
- mágneses zár rozsdamentes acél előlappal
- fekete zár és fekete pántok
- fehér és fekete színű mágneses zár, falc nélküli ajtótokhoz
- ovális kagylókilincs tolóajtótokhoz
- gumitömítés
- rövidítésre való előkészítés (maximum 60 mm)
- ajtócsukóra való megerősítés (harmadik pánt ajánlott)
- pántsapka standard ajtópánthoz (lisd 198 old.)
- tolóajtó lapok - ovális kagylókilincs (lisd 189 old.)
- kilincs rozettával

PORTA NOVA, 2-5 csoport

05



TOP
KOLLEKCIÓK

PORTA NOVA 2.1, Ezüst Tölgy, SIMPLE ezüst kilincs



PÁROSÍTSA AZ AJTÓT
A PADLÓHOZ ÉS A
BÚTOROKHOZ



PORTA NOVA 5.5, Ezüst Tölgy, ACCENT ezüst kilincs



modell 2.1



modell 2.2



modell 2.2
tükörrel



modell 3.1



modell 3.2



modell 4.1



modell 4.2



modell 4.4



modell 5.1



modell 5.2



modell 5.4



modell 5.5

Nézz meg a kollekcio többi modelljét is weboldalunkon: www.portadoors.hu





SZÍNEK

Portadekor Fólia ★★★★★☆

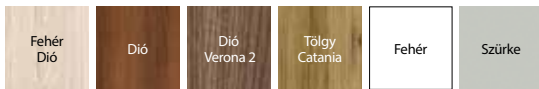

Portasynchro 3D Fólia ★★★★★☆

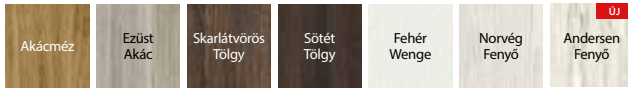

Portadur Fólia ★★★★★☆



* raktárkészlet erejéig

Portaperfect 3D Fólia ★★★★★☆



Portalamino ★★★★★☆

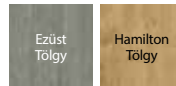

dekoratív keret panellel



rétegelt lemezzel megerősített tele fafogács

TECHNIKAI PARAMÉTEREK

AJTÓLAP SZERKEZETE

Az ajtólap betétje telefafogácsbetét. Az ajtólap HDF lemezzel borított. A 2.2 modell rendelhető tükörrrel egy vagy két oldalra. Egy oldali tükör esetén egy tele panel van a másik oldalon.

GYÁRI TARTOZÉKOK – AJTÓLAP ÁRÁBAN

- Zár: sima kulcsos, wc-záras vagy biztonsági záras
- Kettő darab vagy három darab pántfelső a „100”-as méretű ajtólapban és a Portadur felületű ajtóknál, PRIME pánttal is rendelhető (felárért)
- üveg: csincsilla vagy edzett matt (felárért)
- Maximum 60 mm-rel való rövidítésre előkészítve (csak 2 és 3 csoportnál)
- Kerek kagylókilincs (tolóajtóhoz).

AJTÓTOK

Ajánlott falcos tokok:

- PORTA SYSTEM 168 old.
- MINIMAX 166 old.
- FÉM 178-183 old.

Ajánlott falc nélküli tokok:

- PORTA SYSTEM ELEGANCE 170 old.
- LEVEL 174 old.
- PORTA SYSTEM ELEGANCE 90 fok 170 old.

MEGJEGYZÉSEK

- Nemzeti teljesítménynyilatkozat 115/29.04.2022 / Nemzeti teljesítménynyilatkozat 116/29.04.2022.
- Kétszárnyú ajtóknál az ajtólap méretek tetszőlegesen párosíthatók. A kétszárnyú falc nélküli ajtólapokat aktív és passzív szárnyként kell rendelni.
- A alsó szél TechnoPORTA AQUA STOP technológia alkalmazásával védett a

nedvesség ellen.

- A kétszárnyú ajtólapokat nem lehet mágneszárral felszerelni.
- Ha ajtócsukóra való megerősítést kér, a harmadik pánt ajánlott.
- A „100”-as szélességhez szükséges egy harmadik ajtópánt.
- PRIME pánt vagy 3D pánt - az ajtótokhoz csomagolva.
- 2.2 modell nem rendelhető „100” méretben.
- Rendelhető szabványmeretek: PN, CSN, HUN.

TOVÁBBI KÖLTSÉGEK (OPCIONÁLIS FELÁR)

- „100”-as méret
- matt üveg, 2.2 modell
- matt üveg, 3.2 modell
- matt üveg, 4 és 5 csoport modelljei (1 üvegpannelhez)
- szellőző lyuksor 1 soros vagy alsó kivágás
- PRIME pánt (csak az ajánlott tokokhoz)
- PRIME zár fényes felülettel (ezüst vagy arany)
- arany 3D pánt (felárként az ajtótok árához adva)
- harmadik 3D pánt - ezüst, fehér, fekete, arany (felárként az ajtótok árához adva)
- ajtócsukóra való megerősítés (harmadik pánt ajánlott)
- mágneses zár rozsdamentes acél előlappal
- fekete zár és fekete pántok
- fehér és fekete színű mágneses zár, falc nélküli ajtótkhoz
- fordított üveg, felár nélkül
- automata küszöb
- kampózár oldalsó fogantyúval (tolóajtó)
- ovális kagylókilincs tolóajtóhoz
- pántsapka (szett/db) (lisd 198 old.)
- tükör egy oldalra
- tükör két oldalra
- kilincs rozettával (lisd 189 old.)

PORTA NOVA, 6 és 7 csoport

05



PÁROSÍTSA AZ AJTÓT
A PADLÓHOZ ÉS A
BÚTOROKHOZ

TOP
KOLLEKCIÓK

PORTA NOVA 7.1, Akácmez, koronával, ACCENT ezüst kilincs



PORTA NOVA 6.1 Akácmez, koronával, ACCENT ezüst kilincs



modell 6.1

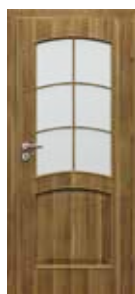

modell 6.2



modell 6.3



modell 6.4



modell 6.5



modell 7.1



modell 7.2



modell 7.5



AQUA STOP



60-100



120-200



40 mm

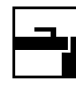
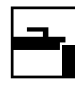

SZÍNEK

Portadekor Fólia ★★★★★☆

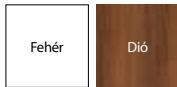

Portasynchro 3D Fólia ★★★★★☆



Portadur Fólia ★★★★★☆



* raktárkészlet erejéig

Portaperfect 3D Fólia ★★★★★☆

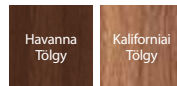

üvegbetét üvegezőkerettel



panellel

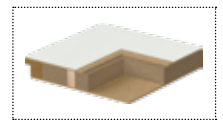

rétegtel lemezzel megerősített tele faforgács

TECHNIKAI PARAMÉTEREK

AJTÓLAP SZERKEZETE

Az ajtólapbetét tele faforgács. Az ajtólap HDF lemezzel borított.

GYÁRI TARTOZÉKOK – AJTÓLAP ÁRÁBAN

- Zár: sima kulcsos, wc-záras vagy biztonsági záras
- Falcos ajtó: két vagy három darab standard vagy PRIME ajtópánt (opcionális, feláron); falc nélküli: két darab 3D ajtópánt
- Üveg minta: „csincilla”, matt (felárért)
- Maximum 60 mm-rel való rövidítésre előkészítve
- Kerek kagylókilincs (tolóajtóhoz).

AJTÓTOK

Ajánlott falcos tokok:

- PORTA SYSTEM 168 old.
- MINIMAX 166 old.
- FÉM 178-183 old.

Ajánlott falc nélküli tokok:

- PORTA SYSTEM ELEGANCE 170 old.
- LEVEL 174 old.

MEGJEGYZÉSEK

- Nemzeti teljesítménynyilatkozat 115/29.04.2022 / Nemzeti teljesítménynyilatkozat 116/29.04.2022.
- Szellőző rács, 2 soros szellőző lyuksor, mely csak az 6.5, 7.5 modelleknél rendelhető.
- Kétszárnyú ajtóknál az ajtólap méretek tetszőlegesen párosíthatók. A kétszárnyú falc nélküli ajtólapokat aktív és passzív szárnyként kell rendelni.
- A kétszárnyú ajtólapokat nem lehet mágneszárral felszerelni.

- A alsó szél TechnoPORTA AQUA STOP technológia alkalmazásával védett a nedvesség ellen.
- Ha ajtócsukóra való megerősítést kér, a harmadik pánt ajánlott.
- Felületek: A Portasynchro Sötét Tölgy és a Portaperfect Skandináv Tölgy nem rendelhető a 6. és a 7. csoportba tartozó modellek esetében.
- A különféle anyagok felhasználása miatt kissé eltérhet a szín az ajtólap és az üvegező lécszíne között.
- A „100”-as szélességhez szükséges egy harmadik ajtópánt.
- PRIME pánt vagy 3D pánt - az ajtótokhoz csomagolva.
- Rendelhető szabvány méretek: PN, CSN, HUN.

TOVÁBBI KÖLTSÉGEK (OPCIONÁLIS FELÁR)

- „100”-as méret
- szellőző rács, lyuksor vagy alsó kivágás
- PRIME pánt (csak az ajánlott tokokhoz)
- PRIME új zár fényes felülettel (ezüst vagy arany)
- arany 3D pánt (felárként az ajtótok árához adva)
- harmadik 3D pánt - ezüst, fehér, fekete, arany (felárként az ajtótok árához adva)
- ajtócsukóra való megerősítés (harmadik pánt ajánlott)
- mágneses zár rozsdamentes acél előlappal
- fekete zár és fekete pántok
- fehér és fekete színű mágneses zár, falc nélküli ajtótokhoz
- fordított üveg, felár nélkül
- automata küszöb
- kampózár oldalsó fogantyúval (tolóajtó)
- ovális kagylókilincs tolóajtóhoz
- pántsapka standard ajtópánthoz
- kilincs rozettával

(Isd 198 old.)
(Isd 189 old.)

PORTA LINE

05



TOP
KOLLEKCIÓK

PORTA LINE L.1, Szürke Matt Platinum, Divo Fit Q fekete kilincs

FIGYELEM

A rendelkezésre álló „Beruházási csomag” három részes pántot és egy magas minőségű zárat foglal magába (opcionális, feláron). A teljes szett egy ajtólapból (CPL, Portalamino) és egy ehhez tartozó ajtótokból áll.

Bizonyos, furatos faforgácsbetéttel ellátott, modellek a III. mechanikai osztályba tartoznak. Az ajtólap betéte furatos vagy tömör forgácslap. Ajánlott erősen igénybevett belső terekbe.



PÁROSÍTSA AZ AJTÓT A PADLÓHOZ ÉS A BÚTOROKHOZ



ULTRA-ERŐS KIVITELEZÉS



FA KONSTRUKCIÓ



KOPÁSÁLLÓ BEVONAT



AQUA STOP



PORTA LINE H.1, Szürke Matt Platinum, Divo Fit Q fekete kilincs



modell A.1



modell B.1



modell C.1



modell E.1



modell F.1

ÚJDONSÁG

ÚJDONSÁG



modell G.1



modell H.1



modell I.1



modell L.1

ÚJDONSÁG



modell S.1

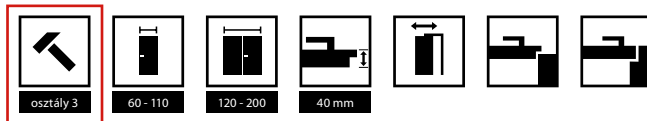

SZÍNEK

Portadekor Fólia ★★★★★☆



Portasynchro 3D Fólia ★★★★★☆

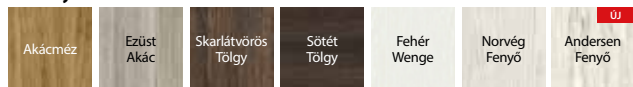

Portalamino ★★★★★☆



Matt Lakkozott Fólia ★★★★★☆



Portaperfect 3D Fólia ★★★★★☆



CPL HQ 0,2 ★★★★★☆



fekete intarzia,
ezüst és arany is rendelhető



S1 modell - fekete üvegbetétt



papírrácsbetét



furatos faforgácsbetét



tele faforgácsbetét

TECHNIKAI PARAMÉTEREK

AJTÓLAP SZERKEZETE

Az ajtólapbetét: stabilizáló papírrácsbetét vagy rétegelt lemezből készült kerettel erősített furatolt faforgácsbetét. Az ajtólap HDF lemezzel borított. Az ajtólapot 6 mm-es alumínium intarzia (berakás) díszíti, fekete vagy ezüst. Az ajtólap szélei ABS szalaggal vannak borítva.

GYÁRI TARTOZÉKOK – AJTÓLAP ÁRÁBAN

- Falcos ajtó: három darab standard vagy PRIME ajtópánt (opcionális, feláron); falc nélküli: két darab 3D ajtópánt
- Zár: sima kulcsos, wc-zárás vagy biztonsági záras
- Kagylókilincs (tolóajtóhoz).

AJTÓTOK

Ajánlott falcos tokok:

- PORTA SYSTEM 168 old.
- MINIMAX 166 old.
- FÉM 178-183 old.

Ajánlott falc nélküli tokok:

- PORTA SYSTEM ELEGANCE 170 old.
- LEVEL 174 old.
- PORTA SYSTEM ELEGANCE 90 fok 170 old.

MEGJEGYZÉSEK

- Nemzeti teljesítménynyilatkozat 115/29.04.2022 / Nemzeti teljesítménynyilatkozat 116/29.04.2022.
- A beruházási csomag csak furatolt forgácsbetéttel áll rendelkezésre.
- A „100” és „110” szélességekhez szükséges egy harmadik ajtópánt.
- PRIME pánt vagy 3D pánt - az ajtótokhoz csomagolva.
- A beruházási csomaghoz rendelhető falcos tokok: PORTA SYSTEM, Fém PORTA SYSTEM, Fém Állítható, Fém KIS PLUSZ és NAGY saroktok.
- Az F.1 és G.1 típusok tolóajtó változatánál - a dekoratív intarzia a kagylókilincs magasságában van.
- Az S.1 modell, fekete üvegbetéttel, nem konfigurálható CPL II csoport vagy Matt Lakkozott Fólia kivételben. Az automata küszöb nem áll rendelkezésre standardként.

- Az S.1 modell csak tele vagy furatos faforgácsbetéttel rendelhető.
- A furatos – és a tele faforgácsbetétes lapoknál a rövidítésre való előkészítés standard.
- A „110”-es méret csak furatolt faforgáccsal rendelhető.
- Kétszárnyú ajtóknál az ajtólap méretek tetszőlegesen párosíthatók. A kétszárnyú falc nélküli ajtólapokat aktív és passzív szárnyként kell rendelni.
- A kétszárnyú ajtólapokat nem lehet mágneszárral felszerelni.
- Ha ajtócsukóra való megerősítést kér, a harmadik pánt ajánlott.
- A Vanília Bézs szín csak a falcos, standard zárral és automata küszöb nélküli ajtómodelleknél érhető el.
- A Vanília Bézs szín a Minimax, Porta System, Porta System átjárótok és tóktoldónál (kivéve a Retro modul) érhető el.
- Alsó éle nedvességtől védve a TechnoPORTA AQUA STOP technológiával.
- Rendelhető szabványméretek: PN, CSN, HUN.

TOVÁBBI KÖLTSÉGEK (OPCIONÁLIS FELÁR)

- „100”-as, „110”-es méret
- furatos faforgácsbetét
- CPL 0.2 mm laminát – CSOPORT II
- szellőző, lyuksor vagy alsó kivágás
- PRIME pánt (csak az ajánlott tokokhoz)
- PRIME zár fényes felülettel (ezüst vagy arany)
- arany 3D pánt (felárként az ajtótok árához adva)
- harmadik 3D pánt - ezüst, fehér, fekete, arany (felárként az ajtótok árához adva)
- mágneses zár rozsdamentes acél előlappal
- fekeete zár és fekete pántok
- fehér és fekete színű mágneses zár, falc nélküli ajtótokhoz
- beruházási csomag (felár dobozonként)
- automata küszöb
- CPL felületű ajtótok - PRIME szett
- rövidítésre való előkészítés (maximum 60 mm)
- ajtócsukóra való megerősítés (harmadik pánt ajánlott)
- kampozár oldalsó fogantyúval (tolóajtó)
- ovális kagylókilincs tolóajtóhoz
- pántsapka standard ajtópánthoz
- kilincs rozettával

(Isd 198 old.)
(Isd 189 old.)

PORTA CPL

05



PORTA CPL 1.1, Természetes Hikora, MAXIMA fekete kilincs

Bizonyos, furatos faforgácsbetéttel ellátott, modellek a III. mechanikai osztályba tartoznak. Az ajtólap betétje furatos vagy tömör forgácslap. Ajánlott erősen igénybevett belső terekbe.

FIGYELEM

A rendelkezésre álló „Beruházási csomag” három részes pántot és egy magas minőségű zárat foglal magába (opcionális, feláron). A teljes szett egy ajtólapból és egy ehhez tartozó ajtótokból tevődik össze.



PÁROŚTSA AZ AJTŐT
A PADLŐHOZ ÉS A
BŐTOROKHOZ



ULTRA-ERŐS
KIVITELEZÉS



FA KONSTRUKCIÓ



KOPÁSÁLLÓ
BEVONAT



AQUA STOP



PORTA CPL 1.1, Természetes Tölgy, SIMPLE ezüst kilincs



modell 1.1



modell 1.2



modell 1.3



modell 1.4



modell 1.5

SZÍNEK

CPL HQ 0,2 ★★★★★

HPL, CPL 0,7 ★★★★★

Csoport I	Fehér	Szürke Euroinvest	Antracit HPL/CPL	Fehér Dió	Tölgy Milano 1	Homok Bükk
	Természetes Tölgy	Természetes Dió (matt)	Dió Modena 1	Tölgy Milano 4	Tölgy Milano 5	Craft Arany Tölgy
Csoport II	Természetes Hikora	Világos Beton	Sötét Beton	Sötét Strukturált	Fekete	



Egyedi modellek is rendelhetők a PORTA KONTRAKT on keresztül, lsd 226 old.



üvegezőléc üveggel

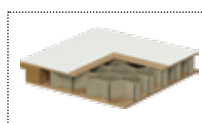

papírrácsbetét



furatos faforgácsbetét

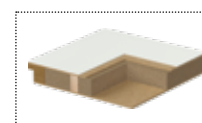

tele faforgácsbetét

TECHNIKAI PARAMÉTEREK

AJTÓLAP SZERKEZETE

Az ajtólapbetét: 1 csoport - stabilizáló papírrácsbetét vagy rétegelt lemezből készült kerettel erősített furatolt faforgácsbetét (felárért), 5 csoport és az 1.4 modell tele faforgács betétes. A keret mindkét oldala HDF lemezzel borított. CPL felület esetén az ajtólap éle az ajtólap színével azonos ABS szalaggal van befedve.

GYÁRI TARTOZÉKOK – AJTÓLAP ÁRÁBAN

- Zár: sima kulcsos, wc-zárás vagy biztonsági zárás
- Falcos ajtó: három darab standard vagy PRIME ajtópánt (opcionális, feláron); falc nélküli: két darab 3D ajtópánt
- Üvegezés: „csincilla” vagy edzett matt/átlátszó üveg (lehetőség felárért)
- Maximum 60 mm-rel való rövidítésre előkészítve (csak az 5 Csoport)
- Kagylókilincs (tolóajtóhoz).

AJTÓTOK

Ajánlott falcos tokok:

- PORTA SYSTEM 168 old.
- MINIMAX 166 old.
- FÉM 178-183 old.

Ajánlott falc nélküli tokok:

- PORTA SYSTEM ELEGANCE 170 old.
- PORTA SYSTEM ELEGANCE 90 fok 170 old.

MEGJEGYZÉSEK

- Nemzeti teljesítménynyilatkozat 115/29.04.2022 / Nemzeti teljesítménynyilatkozat 116/29.04.2022.
- A furatos – és a tele faforgácsbetétes lapoknál a rövidítésre való előkészítés standard.
- „110”-es méretben csak furatos faforgács betéttel rendelhető.
- A üveg mérete ugyanakkora, mint a „100”-as modellnél.
- A „100”; „110” méret nem rendelhető az 1.4. modellnél.
- A Fekete szín nem rendelhető az 5.csoportnál
- A Beruházási csomag csak furatolt vagy tele faforgácssal rendelhető.
- **Falcos ajtólapok tartozéka 3 db PRIME pánt, a falc nélküli lapoknak 2 db 3D pánt (ajtótokhoz csomagolva)**
- Passzív szárny (standard) elérhető méretei: „60”-tól, „100”-ig.
- A „30”; „40”; „50” méretű passzív ajtólap (pótajtólap) csak tele változatban rendelhető.
- A kétszárnyú falc nélküli ajtólapokat aktív és passzív szárnyként kell rendelni.
- Lehetőség van más modellek rendelésére is a PORTA KONTRAKT on keresztül 226 old.
- A „80” és „90” méretek beruházási szabványban (átjáró méret 800, 900 mm) standard

rendelhető – felár nélkül.

- A rozsdamentes acél panel elemek csak a 80, 90, 100-as méretekhez rendelhetők
- Kétszárnyú ajtóknál az ajtólap méretek tetszőlegesen párosíthatók.
- A „100” és „110” szélességekhez szükséges egy harmadik ajtópánt
- A Beruházási csomaghoz rendelhető falcos tokok: PORTA SYSTEM, Fém PORTA SYSTEM, Fém Állítható, Fém KIS PLUSZ és NAGY saroktok.
- A alsó szél TechnoPORTA AQUA STOP technológia alkalmazásával védett a nedvesség ellen.
- Az AQUA STOP technológia csak a HPL és CPL 0.7 felületű termékeknél érhető el.
- **Rendelhető szabványméretek: PN, CSN, DIN, HUN.**

TOVÁBBI KÖLTSÉGEK (OPCIONÁLIS FELÁR)

- „100”-as, „110”-es méret
- furatos faforgácsbetét
- CPL 0.2 mm és 0,7 mm felület – CSOPORT II
- PRIME szett
- arany 3D pánt (felárként az ajtótok árához adva)
- harmadik 3D pánt - ezüst, fehér, fekete, arany (felárként az ajtótok árához adva)
- szellőző, lyuksor vagy alsó kivágás
- mágneses zár rozsdamentes acél előlappal
- fekete zár és fekete pántok
- fehér és fekete színű mágneses zár, falc nélküli ajtótokhoz
- fordított üveg
- beruházási csomag (felár dobozontként)
- automata küszöb
- rövidítésre való előkészítés (maximum 60 mm) (csoport 1)
- ajtócsukóra való megerősítés (harmadik pánt ajánlott)
- matt / átlátszó üveg - modell 1.2
- matt / átlátszó üveg - modell 1.3 es 1.4
- matt / átlátszó üveg - modell 1.5
- matt üveg - 5 csoport modelljei (1 db üveg)
- fekete kör alakú üvegezés
- rozsdamentes kör alakú üvegezés (modell 1.1)
- tolópanel szett két oldalra (1.1, 1.2 modellek)
- rugdosó panel - szett két oldalra (1.1, 1.2, 1.3 modellek)
- ügdosó panel szellőző alsó kivágással - szett két oldalra (1.1, 1.2, 1.3 modellek)
- rugdosó panel szellőzővel (1.1, 1.2, 1.3 modellek)
- kampózár oldalsó fogantyúval (tolóajtó)
- ovális kagylókilincs tolóajtóhoz
- pántsapka standard ajtópánthoz
- kilincs rozettával

(lsh 198 old.)
(lsh 189 old.)

Beruházási csomag

05



PORTA CPL 1.1, Fekete, ELEGANT fekete kilincs

FIGYELEM

A rendelkezésre álló „Beruházási csomag” három részes pántot és egy magas minőségű zárat foglal magába (opcionális, feláron). A teljes szett egy ajtólapból és egy ehhez tartozó ajtótokból áll.

Rendkívül tartós és praktikus tele modellek III. mechanikai ellenállósági osztállyal. Az ajtólap betéteje furatos vagy tömör forgácslap. Ajánlott erősen igénybevett belső terekbe.



PÁROSÍTSA AZ AJTÓT
A PADLÓHOZ ÉS A
BÚTOROKHOZ



ULTRA-ERŐS
KIVITELEZÉS



FA KONSTRUKCIÓ



ELLENÁLLÓ
ÉLZÁRÁS



AQUA STOP



KOPÁSÁLLÓ
BEVONAT



PORTA CPL 1.1, Fekete, EDEL rozsdamentes kilincs

A Beruházási csomag faforgácsbetéttel ellátott bizonyos ajtómodelleknél érhető el:

- PORTA CPL,
- PORTA RESIST,
- PORTA LINE (CPL, Portalamino felületkialakítás),
- PORTA DEKOR (Portalamino felületkialakítás),
- Natura CLASSIC.

A beruházási csomag a falcos ajtótoknál áll rendelkezésre: PORTA SYSTEM, Fém PORTA SYSTEM, Fém Állítható, Fém KIS PLUSZ és NAGY saroktok.



Háromrészes pánt PORTA System tokhoz

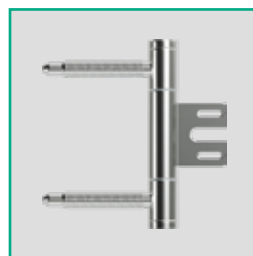

Háromrészes pánt Fém tokhoz



legmagasabb 3.osztályú zár, felhasználási kategória PN-EN 12209 szerint

A LEGGYAKRABBAN VÁLASZTOTT MODELLEK

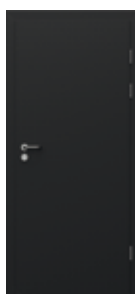

modell 1.1



modell 1.2



modell 1.5

SZÍNEK PORTA CPL

CPL HQ 0,2 ★★★★★☆

HPL, CPL 0,7 ★★★★★★

Csoport I	Fehér	Szürke Euroinvest	Antracit HPL/CPL	Fehér Dió	Tölgy Milano 1	Homok Bükk
	Természetes Tölgy	Természetes Dió (matt)	Dió Modena 1	Tölgy Milano 4	Tölgy Milano 5	Craft Arany Tölgy
Csoport II	Természetes Hikor	Világos Beton	Sötét Beton	Sötét Strukturált	Fekete	



Egyedi modellek is rendelhetők a PORTA KONTRAKT on keresztül, lsd 226 old.



automata küszöb

MEGJEGYZÉS! Az ajtólap ára tartalmazza a furatolt forgácslap betétet és a beruházási szettet. A készlet egy ajtólapból és egy egyedi tokból áll.



felső panel

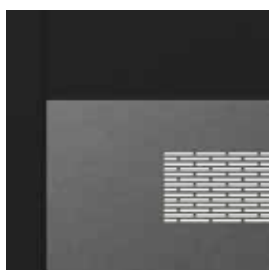

alsó szellőző panel

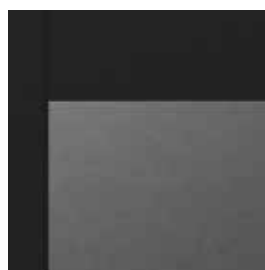

alsó panel

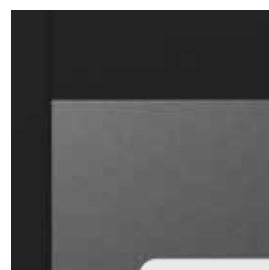

alsó panel szellőző kivágással

MŰSZAKI INFORMÁCIÓK PORTA CPL

AJTÓLAP SZERKEZETE

Az ajtólap a keret belső részén megerősített furatolt vagy tömör faforgácsbetéttel van ellátva. HDF lemezzel van borítva. Az ajtólap szélei ABS szalaggal vannak borítva.

GYÁRI TARTOZÉKOK – AJTÓLAP ÁRÁBAN

- Zár: sima kulcsos, wc-zárás vagy biztonsági zárás
- Falcos ajtók: két vagy három darab háromrészes pánt
- Üveg modellek: „chinchilla”, edzett matt vagy átlátszó (opcionális, felár ellenében)
- Rövidítésre való előkészítés (maximum 60 mm)

AJTÓTOK

Javasolt falcos tokok:

- PORTA SYSTEM 168. oldal
- FÉM 178-183. oldal

MEGJEGYZÉSEK

- Nemzeti teljesítménynyilatkozat 115/29.04.2022 / Nemzeti teljesítménynyilatkozat 116/29.04.2022.
- Az üvegezés mérete a „110” méretnél – mint a „100” méretnél.
- Kétszárnyú ajtóknál az ajtólap méretek tetszőlegesen párosíthatók
- Passzív ajtólap (standard) „60”, „100” méretekben rendelhető.
- Passzív ajtólap (pótajtólap) „30”, „40”, „50” méretek, csak tele változatban.
- Lehetőség más modellek készítésére a PORTA KONTRAKT -on keresztül 226 oldal
- A alsó szél TechnoPORTA AQUA STOP technológia alkalmazásával védett a nedvesség ellen.

- A „80” és „90” méretek beruházási szabványban (átjáró méret 800, 900 mm) standard rendelhető – felár nélkül.

- A rozsdamentes acél panel elemek csak a 80, 90, 100-as méretekhez rendelhetők.

TOVÁBBI KÖLTSÉGEK (OPCIONÁLIS FELÁR)

- Beruházási csomag (felár ellenében a tokoknál)
- rozsdamentes köralakú üvegezés (modell 1.1)
- fekete köralakú üvegezés
- üveg megfordítása
- CPL 0,2 mm és 0,7 mm laminát – II. SZÍNCSOPORT
- alsó panel – szett mindkét oldalra (1.1–1.2 modellek)
- alsó panel szellőzővel – szett mindkét oldalra (1.1–1.2 modellek)
- alsó panel szellőző kivágással – szett mindkét oldalra (1.1–1.2 modellek)
- felső panel – szett mindkét oldalra (1.1–1.2 modellek)
- alsó kivágás, lyuksor vagy szellőzőrács
- méret „100”, „110”
- matt, átlátszó üveg – 1.2 modell
- matt, átlátszó üveg – 1.5 modell
- automata küszöb
- ajtócsukóra való megerősítés (harmadik pánt ajánlott)
- furatolt faforgácsbetét cseréje tömör faforgácsbetétre
- gördülő tömítés
- megerősítés automata ajtócsukóhoz - szükség szerű a 3. ajtópánt
- a furatolt lemez helyettesítése egy tele lemezzel
- kilincs rozettával

PORTA DEKOR

05

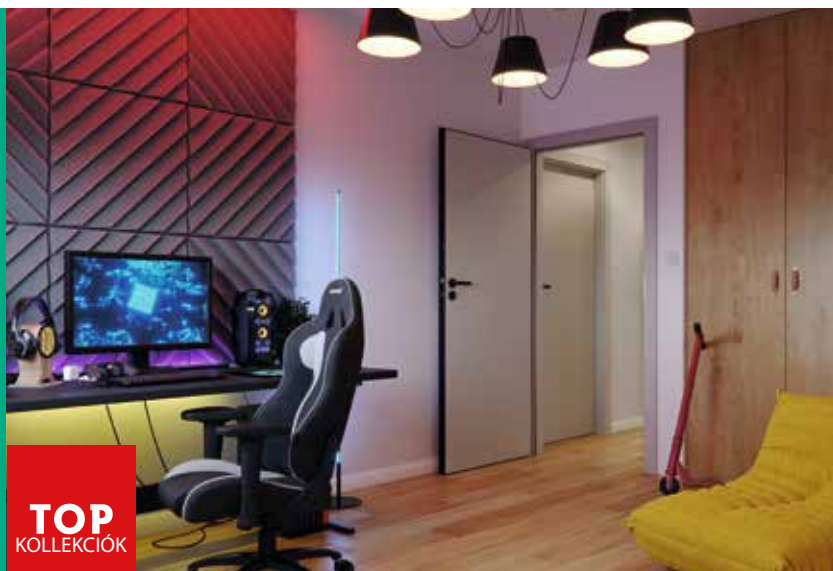
TOP
 KOLLEKCIÓK

PORTA DEKOR P, Szürke, ELEGANT fekete kilincs

Bizonyos, furatos faforgácsbetéttel ellátott, modellek a III. mechanikai osztályba tartoznak.

A rendelkezésre álló „Beruházási csomag” három részes pántot és egy magas minőségű zárat foglal magába (opcionális, feláron).
 A teljes szett egy ajtólapból (Portalaminno felülettel) és egy ehhez tartozó ajtótokból tevődik össze.



PÁROSÍTSA AZ AJTÓT
 A PADLÓHOZ ÉS A
 BÚTOROKHOZ



AQUA STOP



ELLENÁLLÓ ÉLZÁRÁS



PORTA DEKOR P, Fehér, ACCENT ezüst kilincs

ÚJDONSÁG

modell P



modell M



modell C



modell D



modell L

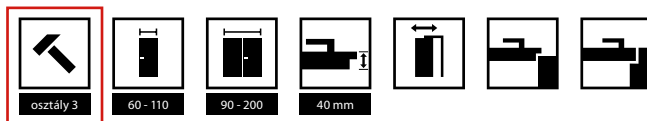

SZÍNEK

Portadekor Fólia ★★★★★

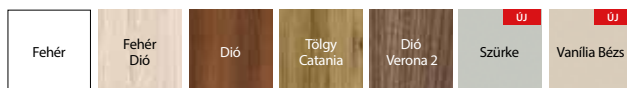

Portasynchro 3D Fólia ★★★★★

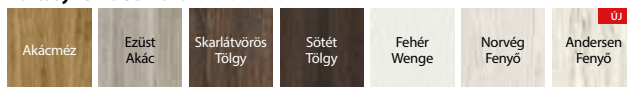

Portaperfect 3D Fólia ★★★★★



Portalamino ★★★★★

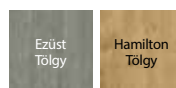

keret üveggel



„csincsilla” üveg



papírrácsbetét

furatos faforgácsbetét

tele faforgácsbetét



ABS szegély az oldalsó élleknél

TECHNIKAI PARAMÉTEREK

AJTÓLAP SZERKEZETE

Az ajtólapbetét stabilizáló papírrácsbetét vagy furatolt faforgácslemez. Az ajtólap HDF lemezzel van borítva.

GYÁRI TARTOZÉKOK – AJTÓLAP ÁRÁBAN

- Falcos ajtó: két vagy három darab, standard vagy PRIME ajtópánt; falc nélküli: két darab 3D ajtópánt
- Zár: síma kulcsos, wc-záras vagy biztonsági záras
- Üveg minta: „csincsilla” vagy matt üveg felárért
- Kagylókilincs (tolóajtóhoz).

AJTÓTOK

Ajánlott falcos tokok:

- PORTA SYSTEM 168 old.
- MINIMAX 166 old.
- FÉM 178-183 old.

Ajánlott falc nélküli tokok:

- PORTA SYSTEM ELEGANCE 170 old.
- PORTA SYSTEM ELEGANCE 90 fok 170 old.
- LEVEL 174 old.

MEGJEGYZÉSEK

- Nemzeti teljesítménynyilatkozat 115/29.04.2022 / Nemzeti teljesítménynyilatkozat 116/29.04.2022.
- A furatolt faforgács betétnél a rövidítésre való előkészítés standard.
- A furatos – és a tele faforgácsbetétes lapoknál a rövidítésre való előkészítés standard „110”-es méretnél csak furatolt faforgács betéttel rendelhető.
- Kétszárnyú ajtóknál az ajtólap méretek tetszőlegesen párosíthatók. A „30”, „40”, „50” méretű passzív ajtólap (pótajtólap) csak tele változatban rendelhető. A kétszárnyú falc nélküli ajtólapokat aktív és passzív szárnyként kell rendelni.
- A kétszárnyú ajtólapokat nem lehet mágneszárral felszerelni.
- **A „80” és „90” méretek beruházási szabványban (ajtóró méret 800, 900 mm) standardként rendelhető – felár nélkül.**
- Ha ajtócsukóra való megerősítést kér, a harmadik pánt ajánlott.
- **A C modell fehér PVC kerettel rendelkezik, és csak Fehér Portadekor színben készül; 60-90-es méret, csincsilla és matt üveg**
- **A C modell nem rendelhető standardon mint passzív ajtólap automata küszöbvel.**
- A „100” és „110” szélességekhez szükséges egy harmadik ajtópánt.

- PRIME pánt vagy 3D pánt - az ajtótokhoz csomagolva.
- A Beruházási csomag csak forgácsbetéttel rendelhető.
- A Beruházási csomaghoz rendelhető falcos tokok : PORTA SYSTEM, Fém PORTA SYSTEM, Fém Állítható, Fém KIS PLUSZ és NAGY saroktok.
- Rendelhető szabványméretek: PN, CSN, DIN, HUN.
- A alsó szél TechnoPORTA AQUA STOP technológia alkalmazásával védett a nedvesség ellen.
- A Vanília Bézs szín csak a falcos, standard zárral és automata küszöb nélküli ajtómodelleknél érhető el.
- A Vanília Bézs szín a Minimax, Porta System, Porta System átjárótok és tótkoldónál (kivéve a Retro modul) érhető el.

TOVÁBBI KÖLTSÉGEK (OPCIONÁLIS FELÁR)

- „100”-as, „110”-es méret
- furatos faforgácsbetét
- szellőző rács, lyuksor vagy alsó kivágás
- PRIME pánt (csak az ajánlott tokokhoz)
- PRIME új zár fényes felülettel (ezüst vagy arany)
- arany 3D pánt (felárként az ajtótok árához adva)
- harmadik 3D pánt - ezüst, fehér, fekete, arany (felárként az ajtótok árához adva)
- mágneses zár rozsdamentes acél előlappal
- fekete zár és fekete pántok
- fehér és fekete színű mágneses zár, falc nélküli ajtótokhoz
- ABS a lappal megegyező színben a fehér, a szürke és a fehér dió kivételben (felár nélkül rendelhető)
- fekete körablak minden színéhez rendelhető
- maximum 60 mm-rel való rövidítésre előkészítés
- ajtócsukóra való megerősítés (harmadik pánt ajánlott)
- rozsdamentes acél körablak
- kampózár oldalsó fogantyúval (tolóajtó)
- fekete körablak
- ovális kagylókilincs tolóajtóhoz
- pántsapka standard ajtópánthoz (lisd 198 old.)
- matt üveg – modell M
- matt üveg – modell D
- matt üveg – modell L
- gumitömítés
- fordított üveg, felár nélkül
- Beruházási csomag (felár dobozonként)
- Beruházási csomag (felár)
- kilincs rozettával (lisd 189 old.)

PORTA FIT, PORTA STYLE

05



PÁROSÍTSA AZ AJTÓT
A PADLÓHOZ ÉS A
BÚTOROKHOZ

TOP
KOLLEKCIÓK

PORTA FIT I.1, Matt Tölgy, EUFORIA fekete kilincs



PORTA FIT I.1, Matt Tölgy, ACCENT ezüst kilincs



PORTA FIT
modell F.6



PORTA FIT
modell G.5



PORTA FIT
modell H.4



PORTA FIT
modell I.1



PORTA FIT
modell I.9

ÚJDONSÁG



PORTA STYLE
modell 1



PORTA STYLE
modell 2



PORTA STYLE
modell 3



PORTA STYLE
modell 6

Nézze meg a kollekcó többi modelljét is weboldalunkon: www.portadoors.hu

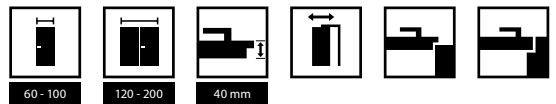

SZÍNEK

Portadekor Fólia ★★★★★☆

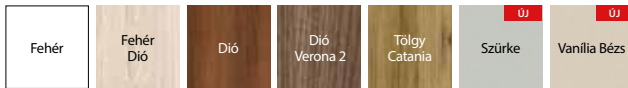

Portasynchro 3D Fólia ★★★★★☆

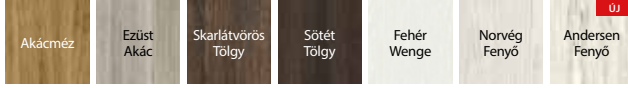

CPL HQ 0,2 ★★★★★☆



Portaperfect 3D Fólia ★★★★★☆

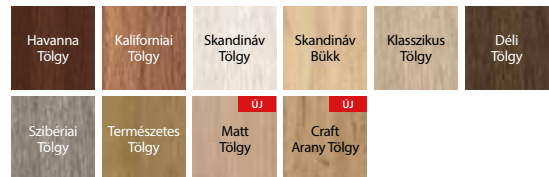

üveges
FIGYELEM: CPL felületnél az üvegezőléc kerekített



panel betéttel
FIGYELEM: CPL felületnél az üvegezőléc kerekített



üvegbetéttel

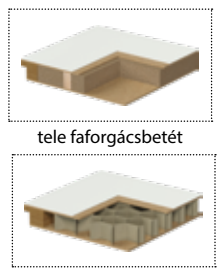

tele fagorgácsbetét

papírrácsbetét

AJÁNLATUNK!

Ha tele ajtót keres, amely illik ehhez a kollekcióhoz, nézze meg PORTA DEKOR 86.old. és PORTA CPL 82.old. kollekcióinkat.

TECHNIKAI PARAMÉTEREK

AJTÓLAP SZERKEZETE

Az ajtólapbetét stabilizáló papírrácsbetét vagy kerettel megerősített furatolt fagorgácsbetét (felárért). A konstrukció kerettel van megerősítve és HDF lemezzel borítva. CPL felület esetén az ajtólap éle az ajtólap színével azonos ABS szalaggal van befedve.

GYÁRI TARTOZÉKOK – AJTÓLAP ÁRÁBAN

- Zár: sima kulcsos, WC záras vagy biztonsági záras
- Falcos ajtó: három darab standard vagy PRIME ajtópánt (opcionális, felárón); falc nélküli: két darab 3D ajtópánt
- Üveg minta: edzett matt üveg, csincsilla
- Kagylókilincs (tolóajtóhoz).

AJTÓTOK

Ajánlott falcos tokok:

- PORTA SYSTEM 168 old.
- MINIMAX 166 old.
- FÉM 178-183 old.

Ajánlott falc nélküli tokok:

- PORTA SYSTEM ELEGANCE 170 old.
- PORTA SYSTEM ELEGANCE 90 fok 170 old.
- LEVEL 174 old.

MEGJEGYZÉSEK

- Nemzeti teljesítménynyilatkozat 115/29.04.2022 / Nemzeti teljesítménynyilatkozat 116/29.04.2022.
- Kétszárnyú ajtóknál az ajtólap méretek tetszőlegesen párosíthatók. A kétszárnyú falc nélküli ajtólapokat aktív és passzív szárnyként kell rendelni.
- A kétszárnyú ajtólapokat nem lehet mágnesszárral felszerelni.
- **A I.9 modell nem rendelhető standardon mint passzív ajtólap automata küszöbvel.**
- **A CPL 0.2 felületen az I.9 modell csak Fehér, Szürke Euroinvest, Tölgy Milano 4, Fehér Dió és Antracit színekben rendelhető.**
- Ha ajtócsukóra való megerősítést kér, a harmadik pánt ajánlott.
- A „100”-as és „110”-es szélességhez szükséges egy harmadik ajtópánt.
- PRIME pánt vagy 3D pánt - az ajtótokhoz csomagolva.

- A rövidítésre való előkészítést fagorgácsbetét esetén a standard ár tartalmazza
- „110”-es méretű ajtó csak furatolt fagorgács betéttel rendelhető. Az üveg merete megegyezik a „100”-es mérettel - a PORTA STYLE-re vonatkozik.
- A Porta Stil 6 modell csak Portadekor és Portasynchro 3D felülettel, matt vagy átlátszó üveggel, 60-90-es méretben, tele vagy furatolt fagorgácsbetéttel kapható.
- A Porta Stil 6 esetében az automata küszöb nem elérhető el standardban.
- szellőző rács, lyuksor vagy alsó kivágás
- vonatkozik.
- A Vanília Bézis szín csak a falcos, standard zárral és automata küszöb nélküli ajtómodelleknél érhető el.
- A Vanília Bézis szín a Minimax, Porta System, Porta System ajtótokok és toktoldónál (kivéve a Retro modul) érhető el.
- Rendelhető szabvány méretek: PN, CSN, DIN, HUN.

TOVÁBBI KÖLTSÉGEK (OPCIONÁLIS FELÁR)

- „100”-as és „110”-es méret
- furatolt fagorgácsbetét és/vagy tele fagorgácslemezzel
- színek a CPL 0.2 mm felületnél – CSOPORT II
- szellőző rács, lyuksor vagy alsó kivágás
- PRIME pánt (csak az ajánlott tokokhoz)
- PRIME zár fényes felülettel (ezüst vagy arany)
- arany 3D pánt (felárként az ajtótok árához adva)
- harmadik 3D pánt - ezüst, fehér, fekete, arany (felárként az ajtótok árához adva)
- mágneses zár rozsdamentes acél előlappal
- fekete zár és fekete pántok
- fehér és fekete színű mágneses zár, falc nélküli ajtótokhoz
- fordított üveg, felár nélkül
- alsó kivágás, lyuksor vagy szellőzőrács
- automata küszöb
- CPL felületű ajtótok - PRIME szett
- rövidítésre való előkészítés (maximum 60 mm)
- ajtócsukóra való megerősítés (harmadik pánt ajánlott)
- kampózár oldalsó fogantyúval (tolóajtó)
- ovális kagylókilincs tolóajtóhoz
- pántsapka standard ajtópánthoz
- kilincs rozettával

(Isd 198 old.)
(Isd 189 old.)



Natura CLASSIC

06



Natura CLASSIC 3.1, Tölgy 1, Furnér - csíkos elrendezés, AZALIA fekete kilincs

Bizonyos, furatos faforgácsbetéttel ellátott, modellek a III. mechanikai osztályba tartoznak.

A rendelkezésre álló „Beruházási csomag” három részes pántot és egy magas minőségű zárat foglal magába (opcionális, feláron). A teljes szett egy ajtólapból és egy ehhez tartozó ajtótokból áll.



TERMÉSZETES
FURNÉR
FELÜLET

Magasság 220

függőleges faerezetes:



modell 1.1



modell 1.1



modell 1.2



modell 1.3



modell 1.4

vízszintes erezettel



modell 3.1



modell 7.1



modell 7.2



modell 7.3



modell 7.4



Natura CLASSIC 3.1, Tölgy 1, Furnér - csíkos elrendezés, CUBE, szálciszolt króm, matt kilincs

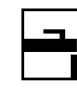

SZÍNEK

Select Természetes Furnér ★★★★★☆

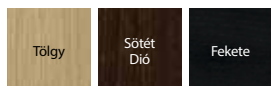

Természetes furnér Tölgy ★★★★★☆



Természetes furnér Kőris ★★★★★☆



A Kőris furnér az 1 és 3 csoport modelljeinél rendelhető, virágos erezet

Természetes furnér Dió ★★★★★☆



A Dió furnér az 1 és 3 csoport modelljeinél rendelhető, virágos erezet

Szatén Természetes furnér Tölgy ★★★★★☆

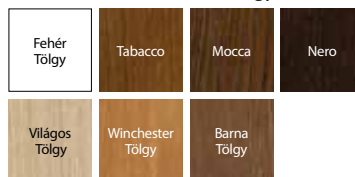

Válassza ki saját színét és kérjen ajánlatot a PORTA KONTRAKT-tól. Részletek a non-standard megrendelésekkel kapcsolatban, lsd 226. old.

A furnér különleges természetes jellegénél fogva, a felületen árnyalati és rajzolati eltérések keletkezhetnek. A felület ezen jellemzői nem adhatnak okot az esetleges panaszra.



vízszintes erezet
– 7 csoport

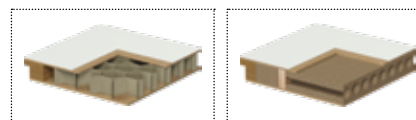

papírrácsbetét

furatolt faforgácsbetét

Natura CLASSIC

TECHNIKAI PARAMÉTEREK

AJTÓLAP SZERKEZETE

Az ajtólap betétje stabilizáló betét, amely belső rétegelt lemezzel van megerősítve. A keret a betéttel együtt kétoldalt kiváló minőségű természetes furnérral van borítva. A Select Természetes Tölgy, Kőris, Dió és Szatén felület UV technológiával keményített (félmatt) lakkok biztosítják. Furatolt faforgácsbetét - elérhető felár ellenében.

GYÁRI TARTOZÉKOK – AJTÓLAP ÁRÁBAN

- Zár, ezüst vagy arany fényes felülettel: sima kulcsos, wc-záras vagy biztonsági záras.
- Falcos ajtó: három darab, standard vagy PRIME ajtópánt; falc nélküli: két darab 3D ajtópánt.
- Üveg minta: „csincsilla” vagy edzett matt.
- Maximum 60 mm-rel való rövidítésre előkészítve.
- Kagylókilincs (tolóajtóra).

AJTÓTOK

Ajánlott falcos tokok:

- PORTA SYSTEM 168 old.
- MINIMAX 166 old.
- FÉM 178-183 old.

Ajánlott falc nélküli tokok:

- PORTA SYSTEM ELEGANCE 170 old.
- PORTA SYSTEM ELEGANCE 90 fok 170 old.

Ajánlott fordított falcos tok:

- PORTA SYSTEM fordított falc 172 old.

MEGJEGYZÉSEK

- Nemzeti teljesítménynyilatkozat 05/03.01.2021/ Nemzeti teljesítménynyilatkozat 04/03.01.2021.
- **Magasság 220 cm – kapható az 1.1. és 7.1. modellek tekintetében, falc nélküli változatban.**
- A 100-as méret nem rendelhető az 1.3 modellnél.
- A lapokat lehet rendelni festetlen változatban is a standard termék árért.
- A szellőző lyuksor arany vagy ezüst színben – 1 soros.
- Kétszárnyú ajtóknál az ajtólap méretek tetszőlegesen párosíthatók.

A kétszárnyú falc nélküli ajtókat passzív és aktív szárnyként kell rendelni.

- A kétszárnyú ajtólapokat nem lehet mágneszárral felszerelni.
- Magasság „220”: elérhető modellek - 1.1 és 7.1; betét - furatolt faforgácsbetét; három pánt alapfelszereltségként.
- **3.1 modell nem rendelhető Szatén Természetes furnérral.**
- A Beruházási csomag csak furatolt forgácsbetéttel áll rendelkezésre.
- PRIME pánt vagy 3D pánt - az ajtótokhoz csomagolva.
- A Beruházási csomaghoz rendelhető falcos tokok : PORTA SYSTEM, Fém PORTA SYSTEM, Fém Állítható, Fém KIS PLUSZ és NAGY saroktok.
- Rendelhető szabványméretek: PN, CSN, DIN.

TOVÁBBI KÖLTSÉGEK (OPCIONÁLIS FELÁR)

- „100”-as méret
- ajtólap magassága 220 cm
- alsó kivágás vagy szellőző lyuksor 1 soros, és 2 soros (csak az 1.1, 1.2, 1.3 modelleknél)
- kör alakú üvegezés rozsdamentes acélból (csak 1.1, 7.1 modelleknél)
- arany 3D pánt (felárként az ajtótok árához adva)
- harmadik 3D pánt - ezüst, fehér, fekete, arany (felárként az ajtótok árához adva)
- mágneses zár rozsdamentes acél előlappal
- fekete kör alakú üvegezés
- fekete zár és fekete pántok
- fehér és fekete színű mágneses zár, falc nélküli ajtótokhoz
- kampózár oldalsó fogantyúval (tolóajtó)
- ovális kagylókilincs tolóajtóhoz
- tükör egy oldalra
- tükör mindkét oldalra
- furatolt faforgácsbetét
- Szatén Fehér Tölgy furnér
- fordított falc 172 old. kialakított ajtólap
- Beruházási csomag (felár dobozonként)
- vegyes elrendezésű modell
- Select Természetes furnér Fekete furnér borítással
- földített falc – harmadik 3D pánt, fehér vagy fekete színben (felárként az ajtótok árához adva)
- földített falc – harmadik 3D pánt, ezüst színben (felárként az ajtótok árához adva)
- kilincs rozettával

(lsd 189 old.)





Natura VEKTOR, Natura LINE

06



Natura VEKTOR J, Tölgy 1, ELEGANT fekete kilincs



TERMÉSZETES
FURNÉR
FELÜLET



MINDEN RÉSZLET
SZÁMÍT



Natura VEKTOR J, Tölgy 1, ELEGANT ezüst kilincs

Natura VEKTOR



modell B



modell E



modell J



modell U



modell V

Natura LINE



modell F.1



modell A.1



modell B.1



modell C.2



modell E.2



modell G.1



modell H.1



modell I.1



modell L.1

ÚJDONSÁG

ÚJDONSÁG

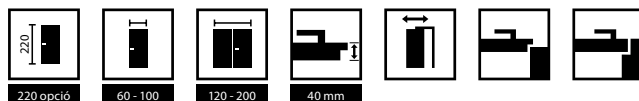

NATURA VEKTOR SZÍNEK

Szatén Természetes Tölgy furnér ★★★★★☆



Természetes furnér Tölgy ★★★★★☆



Hagyja, hogy szálljon a képzelete! Van egy saját modell ötlete? Bármelyik marást választhatja a PORTA KONTRAKT-on kersztül, lsd 226 old.

A furnér különleges természetes jellegénél fogva, a felületen árnyalati és rajzlati eltérések keletkezhetnek. A felület ezen jellemzői nem adhatnak okot az esetleges panasztételre.

NATURA LINE SZÍNEK

Select Természetes Furnér ★★★★★☆

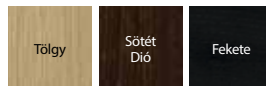

Természetes furnér Tölgy ★★★★★☆



Szatén Természetes furnér Tölgy ★★★★★☆

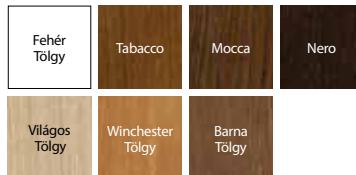

dekoratív marás közelről - Standard Természetes Furnér látható textúrája

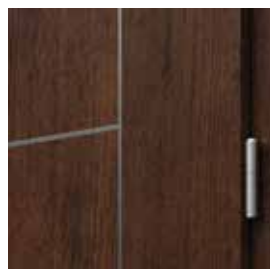

ezüst intarzia, PRIME pánt

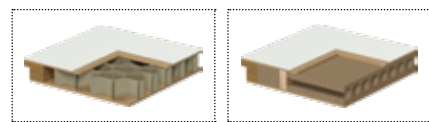

papírrácsbetét

furatolt faforgácsbetét

TECHNIKAI PARAMÉTEREK

AJTÓLAP SZERKEZETE

Kerettel erősített stabilizáló betét. Szerkezetileg egy vékony forgácslap, amely kiváló minőségű természetes furnérral van borítva. Az ajtólap felülete ökológiai vízbázisú lakkokkal védett. Furatolt faforgácsbetét - felárért.

GYÁRI TARTOZÉKOK – AJTÓLAP ÁRÁBAN

- Falcos ajtó: három darab, standard vagy PRIME ajtópánt; falc nélküli: két darab 3D ajtópánt.
- Zár fényes előlappal (ezüst vagy arany): standard zár, WC zár vagy biztonsági zár
- Kerek kagylókilincs (tolóajtóhoz)
- Rövidítésre való előkészítés, maximum 60 mm

AJTÓTOK

Ajánlott falcos tokok:

- PORTA SYSTEM 168 old.
- MINIMAX 166 old.
- FÉM 178-183 old.

Ajánlott falc nélküli tokok:

- PORTA SYSTEM ELEGANCE 170 old.
- PORTA SYSTEM ELEGANCE 90 fok 170 old.

Ajánlott fordított falcok tok - NATURA LINE:

- PORTA SYSTEM fordított falccal 172 old.

MEGJEGYZÉSEK

- Nemzeti teljesítménynyilatkozat 05/03.01.2021/ Nemzeti teljesítménynyilatkozat 04/03.01.2021.
- A falcos ajtók 3db PRIME pánttal, a falc nélküli ajtók 2db 3D pánttal vannak felszerelve – a pántok a tokhoz vannak csomagolva.
- Kétszárnyú ajtóknál az ajtólap méretek tetszőlegesen párosíthatók.
- Az ajtólap betétje kerettel erősített stabilizáló betét A keret a kitöltéssel együtt kétoldalt magas minőségű, az ajtólap színével megegyező furnérral van borítva. A lap felületét ökológiai, vízbázisú lakkokkal védjük. A betét – furatolt faforgácsbetét, felárért.
- NATURA VEKTOR: A passzív ajtólap panel elérhető méretei: „30”, „40”, „50” - marás nélkül.
- A NATURA LINE ajtólapokat 6 mm széles, ezüst színű alumínium intarziával egészítjük ki.
- A kétszárnyú ajtólapokat nem lehet mágnesszárral felszerelni.

- PRIME pánt vagy 3D pánt - az ajtótokhoz csomagolva.
- „220” magasság: betét – furatolt faforgácsbetét; három darab standard pánt.
- Ajtócsukóra való megerősítésnél a harmadik pánt ajánlott.
- NATURA VEKTOR: Az E modellnél vízszintes faerezettel, a többi modellnél függőleges ezerezzel.
- Rendelhető szabvány méretek: PN, CSN.

TOVÁBBI KÖLTSÉGEK (OPCIONÁLIS FELÁR)

NATURA LINE, NATURA VEKTOR

- „100”-as méret
- furatolt faforgácsbetét
- szellőző lyuksor vagy alsó kivágás
- rövidítésre való előkészítés (maximum 60 mm)
- arany 3D pánt (felárként az ajtótok árához adva)
- harmadik 3D pánt - ezüst, fehér, fekete, arany (felárként az ajtótok árához adva)
- mágneses zár rozsdamentes acél előlappal
- fehér és fekete pántok
- fehér és fekete színű mágneses zár, falc nélküli ajtótokhoz
- az ajtólap magassága „220”
- ajtócsukóra való megerősítés (harmadik pánt ajánlott)
- kampózár oldalsó fogantyúval (tolóajtó)
- ovális kagylókilincs tolóajtóhoz
- kilincs rozettával

(ltd 189 old.)

TOVÁBBI KÖLTSÉGEK (OPCIONÁLIS FELÁR) NATURA LINE

- fordított falc - ajtólaphoz felárért
- fordított falc - harmadik 3D pánt, ezüst (felárként az ajtótok árához adva)
- fordított falc - harmadik 3D pánt, fehér, fekete (felárként az ajtótok árához adva)
- fordított falccal kialakított ajtólap
- Fehér Tölgy - Szatén furnér
- Select Természetes furnér - Fekete furnér



Natura LOFT

06



Natura LOFT 1.1, Tölgy 1, Furnér - csíkos elrendezés, CUBE fekete kilincs



TERMÉSZETES
FURNÉR
FELÜLET



MINDEN RÉSZLET
SZÁMÍT



Natura LOFT 1.1, Tölgy 1, virágos erezettel, CUBE fekete kilincs



1.1, Tölgy 1 -
virágos erezettel



1.1, Tölgy 1 -
csíkos erezettel



1.1, Kőris



1.1, Dió



60 - 100



40 mm



LAP SZÍNEK

Természetes furnér Tölgy ★★★★★☆

csíkos és virágos



Tölgy 1

Természetes furnér Kőris ★★★★★☆

virágos



Kőris

Természetes furnér Dió ★★★★★☆

virágos



Dió

A furnér különleges természetes jellegénél fogva, a felületen árnyalati és rajzlati eltérések keletkezhetnek. A felület ezen jellemzői nem adhatnak okot az esetleges panasztételre.

TOK SZÍNEK

Select Természetes Furnér ★★★★★☆

Fekete



zár előlap



3D pántok az ajtótok színében



papírrácsbetét

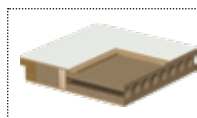

furatolt faforgácsbetét

Natura LOFT

TECHNIKAI PARAMÉTEREK

AJTÓLAP SZERKEZETE

A lap betétje „papírrácsbetét” vagy kerettel erősített furatolt faforgácsbetét (opció felár ellenében). Az egész PÁROSÍTSA AZ AJTÓT A PADLÓHOZ ÉS A BÚTOROKHOZ természetes furnér borítja.

A kollekciónak a jellegzetessége a fekete élék (az ajtólap éle) és a fekete kiegészítők használata.

GYÁRI TARTOZÉKOK – AJTÓLAP ÁRÁBAN

- Két 3D fekete ajtópánt
- ABS szalag színével azonos zár - Fekete

AJTÓTOK

- PORTA SYSTEM ELEGANCE - Fekete
- PORTA SYSTEM ELEGANCE 90 fok - Fekete

MEGJEGYZÉSEK

- Nemzeti teljesítménynyilatkozat 05/03.01.2021.
- A furatos és tele faforgácsbetétes lapoknál a rövidítésre való előkészítés standard
- Három pánt a „100” méretű ajtólapoknál.
- 3D pánttal vannak felszerelve – a pántok a tokhoz vannak csomagolva.
- Rendelhető szabványméretetek: PN és CSN.

TOVÁBBI KÖLTSÉGEK (OPCIONÁLIS FELÁR)

- „100” méret
- furatolt faforgácsbetét
- szellőző alsó kivágás
- harmadik pánt 3D (felár a tok árában)



Natura OSLO

06



Natura OSLO 2, Tölgy 1, BELLA SLIM fekete kilincs



TERMÉSZETES
FURNÉR
FELÜLET



MINDEN RÉSZLET
SZÁMÍT



Natura OSLO 1, Tölgy 1, BELLA SLIM fekete kilincs



modell 1



modell 2



modell 3



modell 1



modell 2



modell 3

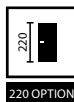

220 OPTION



60 - 100



120 - 200



40 mm



SZÍNEK

Szatén Természetes furnér Tölgy ★★★★★☆☆

Fehér Tölgy

Természetes furnér - Tölgy ★★★★★☆☆

Tölgy 1

A furnér különleges természetes jellegénél fogva, a felületen árnyalati és rajzlati eltérések keletkezhetnek. A felület ezen jellemzői nem adhatnak okot az esetleges panasztételre.



dekoratív marás közelről - Természetes Tölgy látható textúrája



papírrácsbetét



furatolt faforgácsbetét

Natura OSLO

TECHNIKAI PARAMÉTEREK

AJTÓLAP SZERKEZETE

Az ajtólapbetét egy kerettel megerősített stabilizáló betét, amelyet kiváló minőségű természetes furnérral bevont panelek borítanak. Az ajtólap felülete ökológiai vízbázisú lakkokkal védett. Furatolt faforgácsbetét -felárért.

GYÁRI TARTOZÉKOK - AJTÓLAP ÁRÁBAN

- Falcos ajtó: két vagy három darab, standard vagy PRIME ajtópánt; falc nélküli ajtó: két darab 3D ajtópánt
- Zár: sima kulcsos, WC-zárás vagy biztonsági zárás
- Kagylókilincs (tolóajtóhoz)
- Rövidítésre való előkészítés, maximum 60 mm

AJTÓTOK

Ajánlott falcos tokok:

- PORTA SYSTEM 168 old.
- MINIMAX 166 old.

Ajánlott, falc nélküli tokok:

- PORTA SYSTEM ELEGANCE 170 old.
- PORTA SYSTEM ELEGANCE 90 fok 170 old.

Ajánlott fordított falcos tok:

- PORTA SYSTEM fordított falccal lsd. 172 old.

MEGJEGYZÉSEK

- Nemzeti teljesítménynyilatkozat 05/02.01.2021/
Nemzeti teljesítménynyilatkozat 04/02.01.2021.
- "220"-as magasság: betét - furatos faforgácsbetét: 3 darab standard pánt.
- A kétszárnyú ajtók nem rendelhetők mágneses zárral.
- Ha ajtócsukóra való megerősítést kér, a harmadik pánt ajánlott.
- A "100"-as szélességhez szükséges egy harmadik ajtópánt.
- PRIME pánt vagy 3D pánt - az ajtótokhoz csomagolva.

TOVÁBBI KÖLTSÉGEK (OPCIONÁLIS FELÁR)

- fordított falc - ajtólaphoz felárért
- fordított falc - harmadik 3D pánt, ezüst (felárként az ajtótok árához adva)
- fordított falc - harmadik 3D pánt, fehér, fekete (felárként az ajtótok árához adva)
- "100"-as méret
- ovális kagylókilincs tolóajtóhoz
- kampózár oldalsó fogantyúval tolóajtókhöz
- harmadik 3D pánt - ezüst, fehér, fekete (felárként az ajtótok árához adva)
- harmadik 3D pánt - arany (felárként az ajtótok árához adva)
- szellőző alsó kivágás
- furatos faforgácsbetét
- magasság "220"
- ajtócsukóra való megerősítés (harmadik pánt ajánlott)
- fekete zár és fekete pántok
- fehér és fekete színű mágneses zár, falc nélküli ajtókhöz
- mágneses zár rozsdamentes acél előlappal
- arany 3D pánt (felárként az ajtótok árához adva)
- kilincs rozettával



Natura GRANDE

06



Natura GRANDE B.3, Fekete, OFFICE arany kilincs



TERMÉSZETES
FURNÉR
FELÜLET



Natura GRANDE A.0, Fekete, OFFICE arany kilincs

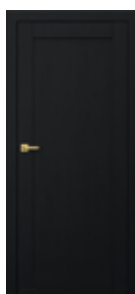

modell A.0



modell A.1

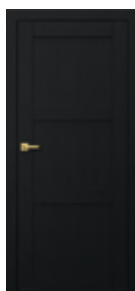

modell B.0



modell B.1



modell B.3



modell C.0



modell C.1

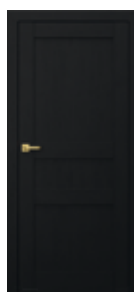

modell D.0

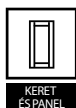

modell D.1

KERET
ÉS PANEL

60 - 100



120 - 200



40 mm



SZÍNEK

Select Természetes Furnér ★★★★★☆

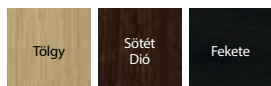

Természetes furnér Tölgy ★★★★★☆



Szatén Természetes furnér Tölgy ★★★★★☆

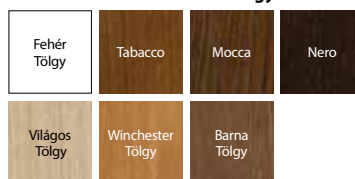

A furnér különleges természetes jellegénél fogva, a felületen árnyalati és rajzolati eltérések keletkezhetnek. A felület ezen jellemzői nem adhatnak okot az esetleges panasztételre.



üveges



tele panel



keret és panel szerkezet

Natura GRANDE

TECHNIKAI PARAMÉTEREK

AJTÓLAP SZERKEZETE

Keret-panel szerkezet. Természetes rétegelt lemezzel borítva. Az ajtólap felszínét vízbázisú ökológiai lakkok védik, UV technológiával feldolgozva (félfényes).

GYÁRI TARTOZÉKOK – AJTÓLAP ÁRÁBAN

- A zár fényes ezüst vagy arany: sima kulcsos, wc-zárás vagy biztonsági zárás
- Falcos ajtó: három darab, standard vagy PRIME ajtópánt; falc nélküli: két darab 3D ajtópánt.
- Edzett matt üveg
- Rövidítésre való előkészítés, maximum 60 mm
- Kagylókilincs (tolóajtókhoz).

AJTÓTOK

Ajánlott falcos tokok:

- PORTA SYSTEM ELEGANCE 170 old.
- MINIMAX 166 old.

Ajánlott falc nélküli tokok:

- PORTA SYSTEM ELEGANCE 170 old.
- PORTA SYSTEM ELEGANCE 90 fok 170 old.

Ajánlott fordított falcos tok:

- PORTA SYSTEM fordított falcgal 172 old.

MEGJEGYZÉSEK

- Nemzeti teljesítménynyilatkozat 14/01.01.2021.
- Kétszárnyú ajtóknál az ajtólap méretek tetszőlegesen párosíthatók.
- 3 db PRIME pánttal, falc nélkülihez 2 db 3D pánt – tokhoz csomagolt pántok.
- A kétszárnyú ajtólapokat nem lehet mágneszárral felszerelni.
- Rendelhető szabványmeretek: PN, CSN.

TOVÁBBI KÖLTSÉGEK (OPCIONÁLIS FELÁR)

- ,100' méret
- arany 3D pánt (felárként az ajtótok árához adva)
- harmadik 3D pánt - ezüst, fehér, fekete, arany (felárként az ajtótok árához adva)
- mágneses zár rozsdamentes acél előlappal
- fekete zár és fekete pántok
- fehér és fekete színű mágneses zár, falc nélküli ajtókhöz
- fordított falc – harmadik 3D pánt, fehér vagy fekete színben (felárként az ajtótok árához adva)
- fordított falc – harmadik 3D pánt, ezüst színben (felárként az ajtótok árához adva)
- fordított falcgal kialakított ajtólap
- kampózár oldalsó fogantyúval (tolóajtó)
- ovális kagylókilincs tolóajtóhoz
- Fehér Tölgy - Szatén furnér
- szellőző alsó kivágás
- Select Természetes furnér Fekete furnér borítással
- kilincs rozettával

(Isd 190 old.)



Natura SPACE

06



Natura SPACE G.1 fekete üveggel, Barna Tölgy, DIVO FIT Q fekete kilincs



TERMÉSZETES
FURNÉR
FELÜLET



Natura SPACE G.1, Barna Tölgy, DIVO FIT Q fekete kilincs



modell F.1



modell G.1
fekete üveggel is
rendelhető



modell H.1

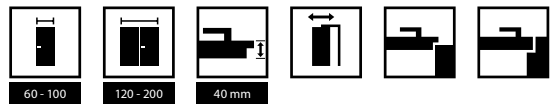

SZÍNEK

Select Természetes Furnér ★★★★★☆



Természetes furnér Tölgy ★★★★★☆



Szatén Természetes furnér Tölgy ★★★★★☆

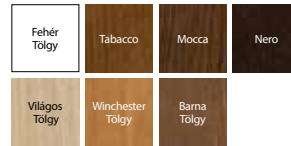

A furnér különleges természetes jellegénél fogva, a felületen árnyalati és rajzolati eltérések keletkezhetnek. A felület ezen jellemzői nem adhatnak okot az esetleges panasztételre.



ajtó fekete üveggel



ajtó matt üveggel



ajtó matt üveggel

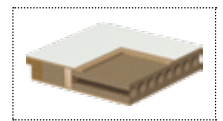

furatolt faforgácsbetét

Natura SPACE

TECHNIKAI PARAMÉTEREK

AJTÓLAP SZERKEZETE

Az ajtólap függőleges elemekből épül össze, mely magas minőségű enyvezett puhafából készült. A modelltől függően az ajtólap kerete kétoldalt magas minőségű, az ajtólap színével megegyező furnérral van borítva vagy betéttel (Rattan). Az alkalmazott technológiának köszönhetően az ajtólapra jellemző a deformálódással szemben való nagy ellenállóság. Az ajtólap matt lakkal van bevonva.

GYÁRI TARTOZÉKOK – AJTÓLAP ÁRÁBAN

- Zár, ezüst vagy arany fényes felülettel: sima kulcsos, wc-záras vagy biztonsági záras.
- Falcos ajtó: három darab, standard vagy PRIME ajtópánt; falc nélküli: két darab 3D ajtópánt.
- Matt edzett üveg. 8 mm.

AJTÓTOK

Ajánlott falcos tokok:

- PORTA SYSTEM 168 old.
- MINIMAX 166 old.
- FÉM 178-183 old.

Ajánlott falc nélküli tokok:

- PORTA SYSTEM ELEGANCE 170 old.
- PORTA SYSTEM ELEGANCE 90 fok 170 old.

MEGJEGYZÉSEK

- Nemzeti teljesítménynyilatkozat 38/01.01.2021.
- PRIME pánt vagy 3D pánt - az ajtótokhoz csomagolva.
- **A G.1 modell fekete üveggel is rendelhető (felárért).**
- A szellőző lyuksor arany vagy ezüst színben – 1 soros (F.1, G.1 modellek).
- Kétszárnyú ajtóknál az ajtólap méretek tetszőlegesen párosíthatók. A kétszárnyú falc nélküli ajtókat passzív és aktív szárnyként kell rendelni.
- A kétszárnyú ajtólapokat nem lehet mágneszárral felszerelni.
- Rendelhető szabványméretek: PN, CSN.

TOVÁBBI KÖLTSÉGEK (OPCIONÁLIS FELÁR)

- „100”-as méret
- alsó kivágás vagy szellőző lyuksor F.1, G.1 modellek
- mágneses zár rozsdamentes acél előlappal
- fekete zár és fekete pántok
- fehér és fekete színű mágneses zár, falc nélküli ajtókhöz
- fekete üveg – G.1 modell
- ovális kagylókilincs tolóajtóhoz
- arany 3D pánt (felárként az ajtótok árához adva)
- harmadik 3D pánt - ezüst, fehér, fekete, arany (felárként az ajtótok árához adva)
- kampózár oldalsó fogantyúval (tolóajtó)
- Fehér Tölgy - Szatén furnér
- kilincs rozettával

(Isd 190 old.)



Natura KONCEPT

06



Natura KONCEPT C.6, Tölgy, OFFICE ezüst kilincs



TERMÉSZETES
FURNÉR
FELÜLET



Natura KONCEPT C.6, Tölgy, NEXT matt ezüst kilincs



modell A.0



modell A.3



modell A.9



modell C.0



modell C.2



modell C.4



modell C.6



modell K.0



modell K.1



modell K.2



modell K.3

Nézzze meg a kollekcio többi modelljét is weboldalunkon: www.portadoors.hu



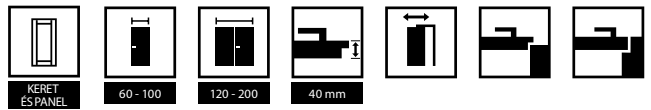

SZÍNEK

Select Természetes Furnér ★★★★★☆



Természetes furnér Tölgy ★★★★★☆



Szatén Természetes furnér Tölgy ★★★★★☆

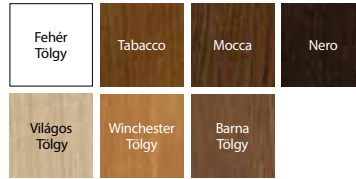

A furnér különleges természetes jellegénél fogva, a felületen árnyalati és rajzolati eltérések keletkezhetnek. A felület ezen jellemzői nem adhatnak okot az esetleges panaszátételre.

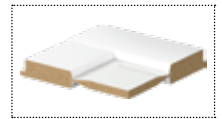

keret és panel szerkezet



tele panel – modell A.0



matt üveg – modell A.9

TECHNIKAI PARAMÉTEREK

AJTÓLAP SZERKEZETE

Az ajtólap kerete kiváló minőségű fából és MDF-ből készül. Kerete kétoldalúan magas minőségű természetes furnérral borított. Az alkalmazott technológiának köszönhetően az ajtólapra jellemző a deformálódással szemben való nagy ellenállóság. Az ajtólap felülete UV-technológiával van erősítve és ökológiai vízbázisú lakkal védve (fél-matt).

GYÁRI TARTOZÉKOK – AJTÓLAP ÁRÁBAN

- Zár, ezüst vagy arany fényes felülettel: sima kulcsos, wc-zárás vagy biztonsági záras.
- Falcos ajtó: három darab, standard vagy PRIME ajtópánt; falc nélküli: két darab 3D ajtópánt.
- Matt edzett üveg
- Maximum 60 mm-rel való rövidítésre előkészítve
- Kagylókilincs (tolóajtóra).

AJTÓTOK

Ajánlott falcos tokok:

- PORTA SYSTEM 168 old.
- MINIMAX 166 old.

Ajánlott falc nélküli tokok:

- PORTA SYSTEM ELEGANCE 170 old.
- PORTA SYSTEM ELEGANCE 90 fok 170 old.

MEGJEGYZÉSEK

- Nemzeti teljesítménynyilatkozat 14/01.01.2021.
- PRIME pánt vagy 3D pánt - az ajtótokhoz csomagolva.
- A szellőző lyuksor arany vagy ezüst színben – 1 soros.
- Kétszárnyú ajtóknál az ajtólap méretek tetszőlegesen párosíthatók.
- A kétszárnyú falc nélküli ajtókat passzív és aktív szárnyként kell rendelni.
- A kétszárnyú ajtólapokat nem lehet mágneszárral felszerelni.
- Rendelhető szabvány méretek: PN, CSN.

TOVÁBBI KÖLTSÉGEK (OPCIONÁLIS FELÁR)

- „100”-as méret
- alsó kivágás, vagy szellőző lyuksor
- kampózár oldalsó fogantyúval (tolóajtó)
- ovális kagylókilincs tolóajtóhoz
- arany 3D pánt (felárként az ajtótok árához adva)
- harmadik 3D pánt - ezüst, fehér, fekete, arany (felárként az ajtótok árához adva)
- mágneses zár rozsdamentes acél előlappal
- fekete zár és fekete pántok
- fehér és fekete színű mágneses zár, falc nélküli ajtókhöz
- Fehér Tölgy - Satén furnér
- kilincs rozettával

(lsd 190 old.)



SEVILLA

06



SEVILLA tele, Fehér Tölgy, AZALIA fekete kilincs



TERMÉSZETES
FURNÉR
FELÜLET



MINDEN RÉSZLET
SZÁMIT



SEVILLA tele, Fehér Tölgy, AZALIA ezüst kilincs



SEVILLA tele



SEVILLA üveges



oldal
panel I



oldal
panel J

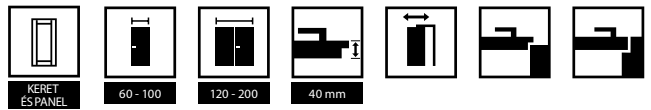

SZÍNEK

Természetes furnér Tölgy ★★★★★☆



Szatén Természetes furnér Tölgy ★★★★★☆

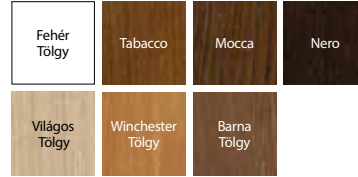

A furnér különleges természetes jellegénél fogva, a felületen árnyalati és rajzolati eltérések keletkezhetnek. A felület ezen jellemzői nem adhatnak okot az esetleges panasztételre.



egyszerű panel profil



keret és panel szerkezet

SEVILLA

TECHNIKAI PARAMÉTEREK

AJTÓLAP SZERKEZETE

Az ajtólap kerete kiváló minőségű fából és MDF-ből készül. Kerete kétoldalúan magas minőségű természetes furnérral borított. Az alkalmazott technológiának köszönhetően az ajtólapra jellemző a deformálódással szemben való nagy ellenállóság. Ajtólap felületek: Szatén Természetes Tölgy (kivéve a Fehér), mely UV-technológiával van erősítve és ökológiai vízbázisú lakkal védve (fél-matt).

GYÁRI TARTOZÉKOK - AJTÓLAP ÁRÁBAN

- Zár, ezüst vagy arany fényes felülettel: sima kulcsos, wc-záras vagy biztonsági záras
- Falcos ajtó: három darab, standard vagy PRIME ajtópánt; falc nélküli: két darab 3D ajtópánt.
- Üveg minta „csincilla” vagy edzett matt
- Maximum 60 mm-rel való rövidítésre előkészítve. Szellőzőrés esetén maximum 40 mm-rel való rövidítésre előkészítve
- Kagylókilincs (tolóajtóra)
- Üvegrogzító

AJTÓTOK

Ajánlott falcos tokok:

- PORTA SYSTEM 168 old.
- MINIMAX 166 old.

Ajánlott falc nélküli tokok:

- PORTA SYSTEM ELEGANCE 170 old.
- PORTA SYSTEM ELEGANCE 90 fok 170 old.

MEGJEGYZÉSEK

- Nemzeti teljesítménynyilatkozat 14/01.01.2021.
- Az ajtólap rendelhető festetlen változatban is - a standard termék áráért.
- Szellőző lyuksor ezüst vagy aranyozott változatban, 1 soros
- PRIME vagy 3D ajtópántok – a pántok a tokhoz vannak csomagolva.
- Kétszárnyú ajtóknál az ajtólap méretek tetszőlegesen párosíthatók.
- A kétszárnyú ajtólapokat nem lehet mágneszárral felszerelni.
- Oldal panel méret 40.
- Rendelhető szabványméretek: PN és CSN.

TOVÁBBI KÖLTSÉGEK (OPCIONÁLIS FELÁR)

- „100” - as méret
- arany 3D pánt (felárként az ajtótok árához adva)
- harmadik 3D pánt - ezüst, fehér, fekete, arany (felárként az ajtótok árához adva)
- tükör az egyik oldalon
- Fehér Tölgy - Szatén furnér
- alsó kivágás, rés vagy szellőző lyuksor
- ovális kagylókilincs tolóajtóhoz
- kampós zár tolóajtóhoz
- fekete zár és fekete pántok
- fehér és fekete színű mágneses zár, falc nélküli ajtótokhoz
- takaró elem a kétszárnyú ajtóknál
- kilincs rozettával

(Lsd 190 old.)



MADRID, CORDOBA

06



CORDOBA nagy üveges, K pannel, Tabacco, MODERN ezüst kilincs



TERMÉSZETES
FURNÉR
FELÜLET



MINDEN RÉSZLET
SZÁMIT



CORDOBA tele, Tabacco , AZALIA ezüst kilincs



MADRID
tele



MADRID
1/3 üveges



MADRID
2/3 üveges



MADRID
3/3 üveges



CORDOBA
tele



CORDOBA
1/3 üveges



CORDOBA
2/3 üveges



CORDOBA
3/3 üveges



oldal
panel A



oldal
panel K

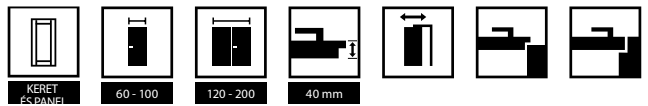

SZÍNEK

Természetes furnér Tölgy ★★★★★☆



A furnér különleges természetes jellegénél fogva, a felületen árnyalati és rajzlati eltérések keletkezhetnek. A felület ezen jellemzői nem adhatnak okot az esetleges panasztételre.

Szatén Természetes furnér Tölgy ★★★★★☆

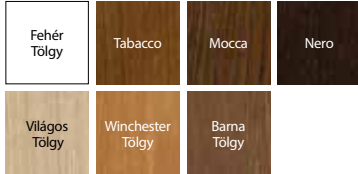

keret és panel szerkezet

MADRID,
CORDOBA,
TOLEDO



CORDOBA
20°-os keret profil



MADRID
dekoratív profilú keret



MADRID
egyszerű panel profil

TECHNIKAI PARAMÉTEREK

AJTÓLAP SZERKEZETE

Az ajtólap kerete kiváló minőségű fából és MDF-ből készül. Kerete kétoldalúan magas minőségű természetes furnérral borított. Az alkalmazott technológiának köszönhetően az ajtólapra jellemző a deformálódással szemben való nagy ellenállóság. A szárny felülete környezetbarát, UV-technológiával kezelt, víz alapú lakkal védett (fél matt). Matt festett felülettel. Az ajtólapok profilja 20 fok.

GYÁRI TARTOZÉKOK – AJTÓLAP ÁRÁBAN

- Zár, ezüst vagy arany fényes felülettel: sima kulcsos, wc-zárás vagy biztonsági zárás
- Falcos ajtó: három darab, standard vagy PRIME ajtópánt; falc nélküli: két darab 3D ajtópánt.
- Üveg minta „csincilla” vagy edzett matt
- Maximum 60 mm-rel való rövidítésre előkészítve. Szellőzítés esetén maximum 40 mm-rel való rövidítésre előkészítve
- Kagylókilincs (tolóajtóra)
- Üvegrogasztó

AJTÓTOK

Ajánlott falcos tokok:

- PORTA SYSTEM 168 old.
- MINIMAX 166 old.

Ajánlott falc nélküli tokok:

- PORTA SYSTEM ELEGANCE 170 old.
- PORTA SYSTEM ELEGANCE 90 fok 170 old.

MEGJEGYZÉSEK

- Nemzeti teljesítménynyilatkozat 14/01.01.2021.
- PRIME pánt vagy 3D pánt - az ajtótokhoz csomagolva.
- Az ajtólap rendelhető festetlen változatban is - a standard termék áráért.
- A szellőző lyuksor arany vagy ezüst színben – 1 soros.
- Kétszárnyú ajtóknál az ajtólap méretek tetszőlegesen párosíthatók. A kétszárnyú falc nélküli ajtókat passzív és aktív szárnyként kell rendelni.
- A kétszárnyú ajtólapokat nem lehet mágneszárral felszerelni.
- Oldal panel méret 40.
- Rendelhető szabványméretek: PN, CSN.

TOVÁBBI KÖLTSÉGEK (OPCIONÁLIS FELÁR)

- „100” - as méret
- alsó kivágás, rés vagy szellőző lyuksor
- kampózár oldalsó fogantyúval (tolóajtó)
- ovális kagylókilincs tolóajtóhoz
- arany 3D pánt (felárként az ajtótok árához adva)
- harmadik 3D pánt - ezüst, fehér, fekete, arany (felárként az ajtótok árához adva)
- mágneses zár rozsdamentes acél előlappal
- fekete zár és fekete pántok
- fehér és fekete színű mágneses zár, falc nélküli ajtótokhoz
- záróbetéttel a kétszárnyú ajtótok esetén
- Fehér Tölgy - Szatén furnér
- kilincs rozettával

(Isd 190 old.)



Villadora RETRO

06



TERMÉSZETES
FURNÉR
FELÜLET



MINDEN RÉSZLET
SZÁMIT

Villadora RETRO, Residence 0, Retro korona, Fehér Tölgy, ACCENT ezüst kilincs



Villadora RETRO Residence 0, Fehér Tölgy, ACCENT ezüst kilincs



Capital 0



Capital 1



Residence 0



Residence 2



Delarte 0



Delarte 1



Delarte 2



Delarte 3



Empire 0



Empire 1

KERET
ÉS PANEL

60 - 100



120 - 200



40 mm



SZÍNEK

Szatén Természetes furnér Tölgy ★★★★★

Fehér
Tölgy

A furnér különleges természetes jellegénél fogva, a felületen árnyalati és rajzlati eltérések keletkezhetnek. A felület ezen jellemzői nem adhatnak okot az esetleges panasztételre.

AJTÓTOK PROFIL VILLADORA RETRO

ajtótok profil – 80 mm széles
takaróléc

Retro modul (korona és díszlécek)

FALVASTAGSÁGI TARTOMÁNY VILLADORA RETRO

A	75 ÷ 95 mm
B	95 ÷ 115 mm
C	120 ÷ 140 mm
D	140 ÷ 160 mm
E	160 ÷ 180 mm
F	180 ÷ 200 mm
G	200 ÷ 220 mm
H	220 ÷ 240 mm
I	240 ÷ 260 mm
J	260 ÷ 280 mm
K	280 ÷ 300 mm

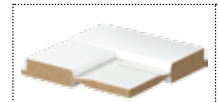

keret és panel szerkezet

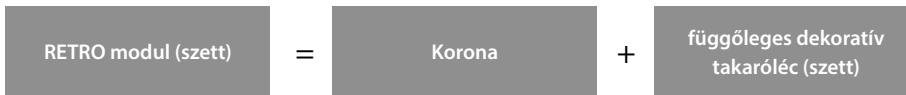
VILLADORA
RETRO

keretes ajtó panel

TECHNIKAI PARAMÉTEREK

AJTÓLAP SZERKEZETE

Keret-és-panel ajtólap. A keret kitűnő minőségű laminált fenyőfából és fához hasonló MDF-ből készül tölgy természetes furnér felülettel. Továbbá egy speciális matt edzett üveget tartalmaz. A dekoratív keret tömör tölgyből készül. Az ajtólap felszínét vízbázisú ökológiai lakkok védik, UV technológiával feldolgozva (félfényes).

GYÁRI TARTOZÉKOK – AJTÓLAP ÁRÁBAN

- Zár, ezüst vagy arany fényes felülettel: sima kulcsos, wc-záras vagy biztonsági záras.
- Sima szatén üveg panel, A minta, B minta (rendelhető a Empire, Capital, Delarte modelleknél)
- Maximum 60 mm-rel való rövidítésre előkészítve.

MEGJEGYZÉSEK

- Nemzeti teljesítménynyilatkozat 14/01.01.2021.
- Az ajtólap három darab ezüst pántal van felszerelve – szettként a tokkal. Rendelhető még fényes arany, órany, fényes ezüst pánttakaró – megtalálható az Extra Költségeknél.
- Kétszárnyú ajtóknál az ajtólap méretek tetszőlegesen párosíthatók.
- A kétszárnyú ajtólapokat nem lehet mágneszárral felszerelni.
- Rendelhető szabványméretek: PN.

TOVÁBBI KÖLTSÉGEK (OPCIONÁLIS FELÁR)

- szellőző lyuksor 1 soros
- mágneszár
- alsó kivágás, szellőző rés
- Villadora pántokhoz pánt takaró
- kilincs rozettával

(Lsd 190 old.)

AJTÓTOK SZERKEZETE

Ajtótok elemei:

- tömör faforgácsból készült, egy vízszintes és két függőleges tokrész, megfelelő vasalattal és kiegészítőkkal
 - takaróléc
- A Villadora RETRO ajtótokot szettként gyártják és szállítják az ügyfélhez, melyet a helyszínen kell összeszerelni.

GYÁRI TARTOZÉKOK – A TOK ÁRÁBAN

- Három szett 3D állítható pánt
- Gumitömítés

AJTÓTOK MÉRETEK

- Falvastagsági tartomány (A-K): 60", 70", 80", 90", 100" és 120" ÷ 200".

MEGJEGYZÉSEK

- Műszaki Engedély ITB-KOT-2018/0358, 1 verzió
- Az ajtótokokat teljesen befejezett falaknál (például tapétázottan) és padlónál (például parkettázva) kell beszerelni.

Csuklós ajtók

07



ALFA, BÉTA, Fehér

ALFA



AJTÓNYITÁSI MÓDSZER (felülnézet)

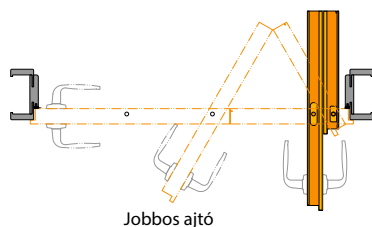

Jobbos ajtó

FALCOS AJTÓLAPOK

A komplett szett tartalma a következő:

- Kételemes ajtólap
- PORTA SYSTEM ajtótok (módosított)
- vezető sávrendszer - az ajtólap ára tartalmazza

BÉTA



AJTÓNYITÁSI MÓDSZER* (felülnézet)

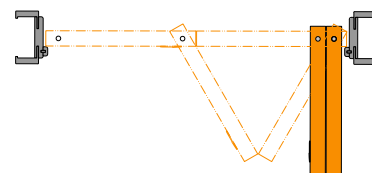

Jobbos ajtó

FALC NÉLKÜLI AJTÓLAP

A komplett szett tartalma a következő:

- Kételemes ajtólap
- PORTA SYSTEM ajtótok (módosított)
- vezető sávrendszer - az ajtólap ára tartalmazza



ALFA ajtó
www.porta.com.pl/dm/alfabeta.wmv



BÉTA ajtó
www.porta.com.pl/dm/alfabeta.wmv

*FIGYELEM: Amikor az ajtó teljesen nyitva van, a vasalatok enyhén csökkentik a nyílás méretét. (kb 10 cm).

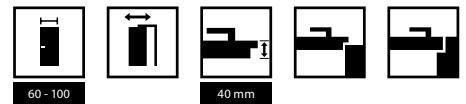

SZÍNEK

Standard Festék ★★★★★☆



Portadekor Fólia ★★★★★☆

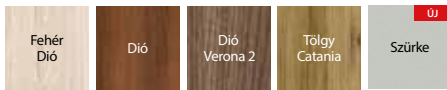

Portapsynchro 3D Fólia ★★★★★☆

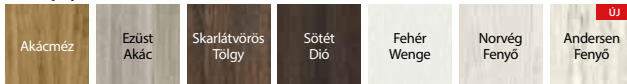

Matt Lakkozott Fólia ★★★★★☆



Portaperfect 3D Fólia ★★★★★☆

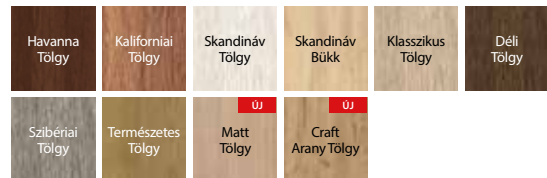

CPL HQ 0,2 ★★★★★☆

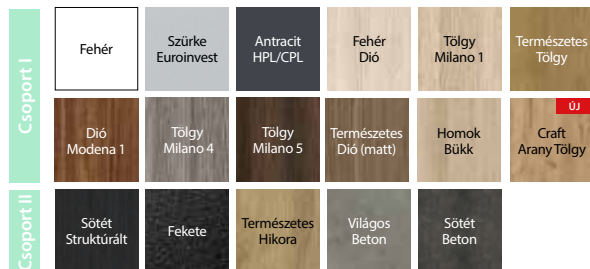

a nyitás módja / csuklós
ALFA ajtólap



a nyitás módja / csuklós
BÉTA ajtólap

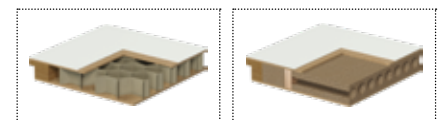

papírrácsbetét

furatos faforgácsbetét

ALFA, BÉTA

TECHNIKAI PARAMÉTEREK

AJTÓLAP SZERKEZETE

Az ajtólap betétje lehet papírrácsbetét vagy rétegelt lemezből készült kerettel erősített furatolt faforgácsbetét (felárért).

Az ALFA egy két elemes aszimmetrikus ajtó, hagyományos zárral a lapban, és a zárfogadóval az ajtótokban.

A BÉTA egy két elemes szimmetrikus ajtó, zár nélkül.

GYÁRI TARTOZÉKOK – AJTÓLAP ÁRÁBAN

- Vezető mechanizmus (Béta)
- Kefetömítés
- Három ezüst rejtett zsanér
- Zár: sima kulcsos, wc-záras vagy biztonsági záras (Alfa)
- Zár fogadó (Alfa)
- Kagylókilics (Béta)

AJTÓTOK

- Módosított PORTA SYSTEM tok, B - K falszélességhez lsd 168 old.

MEGJEGYZÉSEK

- Nemzeti teljesítménynyilatkozat 25/03.17.2017.
- „100”-as méret nem rendelhető a BÉTA-nál.
- A méreteket lásd a 8 táblázatban, 209 oldalon.
- Rendelhető szabványméretek: PN, CSN, DIN.

TOVÁBBI KÖLTSÉGEK (OPCIONÁLIS FELÁR)

- „100”-as méret, csak az Alfa ajtóknál
- furatolt faforgácsbetét
- ajtólap: CPL 0.2 mm felület – CSOPORT II
- tok: CPL 0.2 mm felület – CSOPORT II
- alsó kivágás, vagy szellőző lyuksor
- ALFA vezető rendszer (felár ellenében)
- BÉTA vezető rendszer, tartalmazza az ajtótok ára
- kilincs rozettával

(lsd 190 old.)

Tolóajtók

07



PORTA Tolóajtó szerkezet, PORTA KONCEPT A.9, Szürke

FAL ELŐTT FUTÓ TOLÓAJTÓ RENDSZER

PORTA



A teljes falra szerelt készlet tartalmazza:

- fali rendszer
- ajtólap* (tolóajtó verzió)
- tok * (átjárótok verzió)

* az ár nem tartalmazza

ALU



A teljes falra szerelt készlet tartalmazza:

- fali rendszer
- ajtólap* (tolóajtó verzió)
- tok * (átjárótok verzió)



SZÍNEK

Portadekor ★★★
Portasynchro 3D

Portadur ★★★★★
Prémium Lakkozott Felület
Select Természetes Furnér
Standard Természetes Furnér
Standard Természetes Furnér Szatén

Portaperfect 3D ★★★★★
CPL HQ
Gladstone/Halifax
Matt Lakkozott Fólia

Szín mintákat lsd 219 – 225.

JEGYZET! Bármelyik tolóajtólap kompatibilis a PORTA és ALU tolóajtó rendszerekkel.

TECHNIKAI PARAMÉTEREK

PORTA rendszer

PORTA TOLÓAJTÓ SZERKEZET

A rendszer egy sínen futó görgőből áll, valamint sínakaróból és lapfogadó szárból. A takaró és az ütköző gerenda faforgácslemezből és MDF-ből készül.

GYÁRI TARTOZÉKOK – A SZERKEZET ÁRÁBAN

- Vezetősín
- Zárlemez
- Öntapadó kefetömítés
- Megvezető és stabilizáló, padlóhoz szerelendő elem

AJTÓTOK

- PORTA SYSTEM tok átjáró verzióban lsd 168 old.
- Méretek, lsd Táblázat 8, 209 old.

MEGJEGYZÉSEK

- Nemzeti teljesítménynyilatkozat 24/04.17.2017.
- **A szerkezet univerzális. A nyitási iránytól függ, hogy a PORTA SYSTEM tok jobb vagy bal oldalára helyezzük.**
- A tolóajtó rendszer nem rendelhető Portadekor felületű Tölgy színben.
- Rendelhető szabvány méretek: PN, CSN.

TOVÁBBI KÖLTSÉGEK (OPCIONÁLIS FELÁR)

- CPL 0.2 mm felület – CSOPORT II
- Szatén Természetes furnér - Fehér Tölgy, Fekete

ALU rendszer

ALU TOLÓAJTÓ SZERKEZET

A rendszer egy vezetősínből és egy ajtólap felfüggesztőből áll. Mindkét alkatrész alumíniumból készül.

GYÁRI TARTOZÉKOK – A KÉSZLET ÁRÁBAN

- Megvezető és stabilizáló, padlóhoz szerelendő elem.

AJTÓTOKOK

- PORTA SYSTEM tok „átjáró” verzióban, méretek lsd 209 old., Táblázat 8.

MEGJEGYZÉSEK

- A szerkezet univerzális. A nyitási iránytól függ, hogy a PORTA System tok jobb vagy bal oldalára helyezzük.
- Annak érdekében, hogy az átjáró tok megfelelő legyen, az ajtónyílás méretéhez képest egy mérettel nagyobb ajtólapot válasszunk. – Pl: „70” méretű szerkezet és átjárótokhoz → az ajtólapnak „80” kell lennie, „80”-hoz → „90”, „150”-hez → 2 x „80”, 170”-hez → 2 x „90” stb.
- Nem rendelhető kampós zárral.
- Rendelhető szabvány méretek: PN, CSN.

Tolóajtó rendszerek

07



KOMPAKT Tolóajtó szerkezet, PORTA KONCEPT A.9, Skandináv Tölgy

A készlet a következőkből áll:

- „átjárótok” - 125 mm vastag falhoz
- horganyzott fém kazetta - 125 mm vastag falhoz
- tolóajtólap - (az árát nem tartalmazza a KOMPAKT rendszer)

FALBAN FUTÓ SZERKEZET

KOMPAKT



kampós zár
KOMPAKT



fali kazetta
KOMPAKT

AJTÓNYITÁSI MÓDSZER (felülnézet)

Falban futó tolóajtó rendszer. Gipszkarton falba lehet szerelni a diskkrét dizájnú szerkezetet, ahol mindenütt ajtók vannak és az oldalt nyíló ajtó zavarná a forgalmat a belső térben.

falba építhető KOMPAKT szerkezet
(átjáró tok, fém kazetta (falban) 125 mm-es falvastagsághoz)

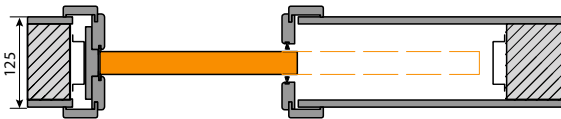

KOMPAKT átjáró tok 100mm és 150mm-es falvastagsághoz

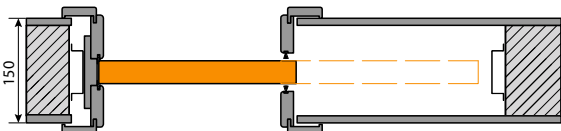
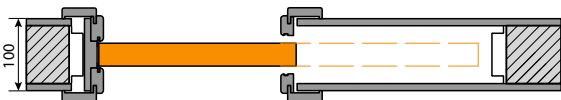

MEGJEGYZÉS! A PORTA Kompakt átjáró tok a PORTA fém kazettával használható valamint vezető európai gyártók kazettáival. Mielőtt a Kompakt tokot beépíti a nem a PORTA által gyártott kazettával, ellenőrizni kell az S_0 / H_0 méreteket.

TOLÓAJTÓ SZERKEZET

TOK NÉLKÜL



Egyedi kilincsek
(kerek vagy szögletes)

AZ AJTÓ NYITÁSA (felülnézet)

Minimalista megoldás. A tolóajtók elreje a falban. A rendszer nem igényli a tok és a takarólecek használatát. A kazetta gipszkartonfalba való beszerelésre lett tervezve.

Tolóajtó szerkezet 100 mm-es falvastagsághoz kialakítva.

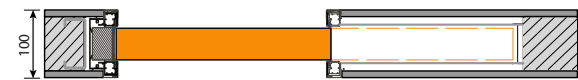

Tolóajtó szerkezet 125 mm-es falvastagsághoz kialakítva.



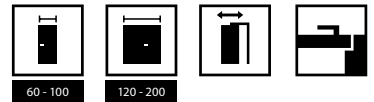

KOMPAKT SZERKEZET - SZÍNEK

Portadekor ★★★
Portasynchro 3D

Portadur ★★★★
Prémium Lakkozott Felület

Portaperfect 3D ★★★★★
CPL HQ
Gladstone/Halifax
Prémium Plusz UV festék
Matt Lakkozott Fólia

Szín mintákat lsd 219 – 225 old.



Lehetőség van az átjáró tokot furnéros felületben is rendelni a PORTA KONTRAKTON keresztül, lsd 226 old.

FONTOS! A KOMPAKT szerkezet bármelyik PORTA ajtóval választható tolóajtóként.

TECHNIKAI PARAMÉTEREK

KOMPAKT szerkezet

KOMPAKT SZERKEZETE

A szerkezet tartalmaz egy 125 mm-es falba helyezett fém kazettát, csúszo elemeket, sínt és MDF-ből készült ajtó tokot.

GYÁRI TARTOZÉKOK – A KÉSZLET ÁRÁBAN

- Falba építhető kazetta - 125 mm-es falhoz
- Megvezető és stabilizáló, padlóhoz szerelendő elem
- Zárfogadó lemez
- Kefetőmités
- Átjárótok 125 és 150 mm-es falhoz.

AJTÓTOK

- Ajtótok - átjáró verzió. Elérhető 100 mm, 125 mm és 150 mm-es falvastagsághoz
- Átjáró tok a PORTA fém kazettával csak 125 mm-es falvastagsághoz kompatibilis
- Átjáró tok a 100 és 150 mm-es falvastagsághoz csak más gyártók beépíthető kazettáihoz kompatibilisek
- A fent említett átjáró tokok kompatibilisek az európai vezető gyártók fém kazettáival H_g/S_g méreteket ellenőrizni kell)
- KOMPAKT, méreteket lsd a 210. old. 8. Táblázat

MEGJEGYZÉSEK

- 125 mm vastag gipszkartonhoz készült rendszer.
- További bővítések rendelhetők a szimmetrikus és aszimmetrikus „átjáró tokokhoz” (egyedi rendelés).
- A tolóajtó rendszer nem rendelhető Portadekor felületű Tölgy színben.
- Rendelhető szabvány méretek: PN, CSN.

TOVÁBBI KÖLTSÉGEK (OPCIONÁLIS FELÁR)

- Kétszárnyú tolóajtó szerkezethez szinkronizáló
- CPL 0.2 mm felület – CSOPORT II

TOK NÉLKÜLI szerkezet

AJTÓLAP SZERKEZETE

A betét „papírrács” vagy furatolt faforgács (opcionális felár ellenében). Az egészet HDF lap borítja.

A lap két változatban kapható:

- Alapozott lap, festésre vagy tapátázásra előkészítve. Az éleket egy perem borítja, mely lehetővé teszi a festést.
- Prémium Fehér festett ajtólapok.

TOLÓAJTÓ RENDSZER SZERKEZETE

A tolóajtó szerkezet alumínium profilból, KG rendszerhez vagy gipszkartonfalba való beépítésre készül. 40 mm vastag ajtólapokkal használható. A rendszer egy sor tartozékkal és a rendszer pontos beépítését lehetővé tevő funkciókkal és a lap szabályozhatóságával (a rendszerben lévő lap mélységének szabályozása, a lap helyzete a tokhoz képest - +/- 2.5 mm magasságban) van felszerelve és a levehető takaróléc lehetővé teszi az ajtólap, a tömítések, a sín és a görgők cseréjét.

TARTOZÉKOK

- Beépíthető kazetta
- Kampós zár (opció felárként a laphoz)

MEGJEGYZÉSEK

- Nemzeti Műszaki Értékelés ITB-KOT-2020/1281, Első kiadás – tolóajtó szerkezet.
- A szerkezet 100 mm vagy 125 mm vastag gipszkarton falhoz kialakítva.
- Méretek, lsd. 210 oldal, 8 táblázat

TOVÁBBI KÖLTSÉGEK (OPCIONÁLIS FELÁR)

- Kerekített vagy szögletes kilincs
- Kampós zár kilincsel
- Furatolt faforgácsbetét

Tolóajtó rendszerek

07



EFEKT tolóajtó



Az EFEKT tolóajtók beszerelése - lásd a videó



A BLACK, LUNA típusú tolóajtók beszerelése - lásd a videó

FEKETE



REA típus



LUNA típus



modell 1



modell 2



modell 3



modell 4



modell 5

A PORTA EFEKT egy láthatatlan tolóajtó rendszer, olyan záródással, mely biztosítja a használat kényelmét. A PORTA EFFECT tolóajtó szerkezet a következőkből áll:

- két sín elrejtve a lapban,
- egy golyóscsapágyas felső kocsi, intuitív rögzítő rendszerrel és beállítással a falegyenetlenségekhez való alkalmazkodáshoz,
- golyóscsapágyú alsó kocsi a csendes és problémamentes működéshez, akár a padlón is csatlakozással.

A lap helyesen kiválasztott mérete lehetővé teszi a lap nyitási fokának zökkenőmentes szabályozását: részben nyitott vagy nyitott, megtartva a nyílás teljes szélességét.



60 - 90

SZÍNEK

FEKETE rendszer

Prémium UV Festék ★★★★★☆**Prémium Plusz UV Festék** ★★★★★☆

SLIDE rendszer

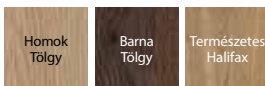
Gladstone / Halifax ★★★★★★**Portaperfect 3D Fólia** ★★★★★☆

EFEKT rendszer

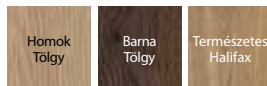
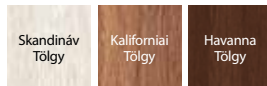
Gladstone / Halifax ★★★★★★**Portaperfect 3D Fólia** ★★★★★☆**Prémium UV Festék** ★★★★★☆**Matt Lakkozott Fólia** ★★★★★☆

fogantyú FEKETE 1

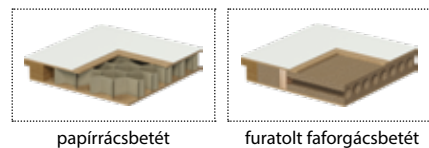

papírrácsbetét

furatolt faforgácsbetét

FEKETE, SLIDE

TECHNIKAI PARAMÉTEREK

FEKETE rendszer

AJTÓLAP SZERKEZETE

Az ajtólapbetét papírrácsbetét vagy tele faforgács. Az ajtólap HDF lemezzel borított.

GYÁRI TARTOZÉKOK – AJTÓLAP ÁRÁBAN

- vezető sín 2000 mm

MEGJEGYZÉSEK

- Nemzeti teljesítménynyilatkozat 25/03.17.2017.
- A készlet megfordítható (bal / jobb)
- A szett a szabványnál kisebb méretű falnyílásra szerelhető. Részleteket lsd 210. old 8 táblázat.
- Kampós zár nem rendelhető hozzá.
- Kétszárnyú ajtók esetében két szerkezetet, két ajtólapot és egy összekötő elemet kell megrendelnie.
- Amennyiben távtartókat használnak, ezek lehetővé teszik az ajtólap és a fal közötti 10 mm-es távolságot.

A BLACK szerkezet kombinálásának lehetősége más PORTA kollekciókban található tolóajtós kivitelezésű ajtólaphoz:

- A BLACK LUNA szerkezet megrendelhető bármilyen tolóajtós kivitelezésű ajtólaphoz.
- A REA típusú szerkezet csak furatolt forgácsbetétes ajtólapokhoz használható.
- A REA típusú BLACK szerkezethez csak támasszal ellátott és furatolt faforgácsbetétes ajtólapok használhatóak.
- Rendelhető szabványméretek: PN, CSN.

TOVÁBBI KÖLTSÉGEK (OPCIONÁLIS FELÁR)

- összekötő kétszárnyú ajtókhöz
- két ajtócsukó szerkezet
- 5 fém lyuksor szellőzés
- fekete fogantyú 1 oldalra
- ovális kagylókilincs
- furatolt faforgácsbetét

SLIDE rendszer

AJTÓLAP SZERKEZETE

Az ajtólapbetét papírrácsbetét vagy tele faforgács. Az ajtólap HDF lemezzel borított.

GYÁRI TARTOZÉKOK – AJTÓLAP ÁRÁBAN

- vezető sín 2000 mm
- fékező szett becsapódás gátlóval

MEGJEGYZÉSEK

- Nemzeti teljesítménynyilatkozat 24/04.17.2017.
- A szett a szabványnál kisebb méretű falnyílásra szerelhető. Részleteket lsd 210. old 8 táblázat
- kampós zár nem rendelhető hozzá.
- Rendelhető szabványméretek: PN, CSN.

TOVÁBBI KÖLTSÉGEK (OPCIONÁLIS FELÁR)

- ovális kagylókilincs

EFEKT rendszer

AJTÓLAP SZERKEZETE

Az ajtólapbetét furatolt faforgács. Az ajtólap HDF lemezzel borított.

GYÁRI TARTOZÉKOK – AJTÓLAP ÁRÁBAN

- Vezető sín

MEGJEGYZÉSEK

- Kampós zár nem rendelhető hozzá.
- A rendszert három mérettel kisebb nyílásba történő beépítésre tervezték, pl. a nyílás „60” -> a lap „90”
- Nemzeti teljesítménynyilatkozat 24/04.17.2017.
- A rendszer teherbírása: 80 kg.
- A hézag a lap és a fal között: 10 mm. Ennek a méretnek a növelése az összeszerelés szakaszában lehetséges, a felső kocsi távtartójának használatával vagy a rés kívánt méretére illesztett ajtólap megrendelésével.
- A részleteket lásd a 8 táblázatban, 210 oldalon

TOVÁBBI KÖLTSÉGEK (OPCIONÁLIS FELÁR)

- A „100” és „110” méretek esetében
- Hosszanti fogantyú a tolóajtóhoz

TECHNIKAI ÉS BEJÁRATI AJTÓK

Ebben a részben bemutatjuk a beruházásokból már jól ismert termékeinket.

Egyaránt kínálunk hanggátló ajtókat, műszaki ajtókat, valamint tűzvédelmi ajtókat.

A bejárati ajtók kollekcója pedig masszív ajtókat kínál otthonunk és más, különleges biztonságot és védelmet igénylő helyiségek védelmére.

 **TechnoPORTA**
TECHNOLOGY



Az AQUA STOP jelöléssel ellátott termékek TechnoPORTA nedvességvédelemmel rendelkeznek a termék alsó részén.





Rendelkezésre álló modellek

Beltéri bejárati és Technikai ajtók

A bemutatott kollekciókra vonatkoznak:

TECHNIKAI AJTÓK

Hanggátló 27 dB, 32 dB, INNOVO 37 dB, PORTA SILENCE 37 dB, EI 30, INNOVO 42 dB, Hanggátló 42 dB, PURE 57 dB, Tűzgátló EI 30, EI 60

BELTÉRI BEJÁRATI AJTÓK

AGAT, OPÁL, EXTRÉM RC 2, KVARC, EXTRÉM RC 3, EXTRÉM RC 4, GRÁNIT C oszt.



TELE - vegyes elrendezés, természetes furnér*



TELE, függőleges erezet, természetes furnér, szintetikus fólia és Gladstone/Halifax



TELE, vízszintes erezet, természetes furnér és Gladstone/Halifax



intarzia 1



intarzia 3



intarzia 4



intarzia 6



intarzia 7



intarzia 8



intarzia 9

FIGYELEM! Intarziás modellek:

- szintetikus fólia - függőleges faerezetes,
- Gladstone / Halifax felületű modellek 3, 6, 9 - erezettség az intarzia irányában,
- Természetes furnérok - erezettség az intarzia irányában.

* modell csak a következő furnérokban érhető el: Természetes Select, Természetes Tölgy, Kóris, Dió



5

7

Hanggátló 27 dB, 32 dB

08



Hangszigetelési osztály
Rw=27 dB
Rw=32 dB

Hanggátló 32 dB, Fehér

Elérhető modellek lsd 120 old.



Tele, Fehér

A szett tartalma:

- ajtólap
- ajtótok

■ AZ AJTÓK HANGSZIGETELÉSI OSZTÁLYOZÁSA:

- Rw=27 dB (27–31 dB)*
- Rw=32 dB (32–36 dB)*



Cilinderbetéthez zár



Háromrészes pánt

* A vizsgálatok részletes eredménye megtalálható honlapunkon a LETÖLTÉSEK alatt: www.porta.com.pl

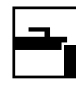

■ SZÍNEK

Select Természetes Furnér ★★★★★
Természetes Furnér, Kőris, Dió
Természetes Furnér Szatén

CPL HQ 0,2 mm ★★★★★

CPL HQ 0,7 mm ★★★★★
Gladstone/Halifax

Szín mintákat lsd 219 – 225 old.

FIGYELEM! Minden furnéros felület rendelhető függőleges vagy vízszintes mintázattal (az ajtólapra vonatkozik) (kivéve a Term. Furn. Kőris és Dió).

FIGYELEM! A bejárati ajtók esetében CPL laminátot vagy Gladstone/Halifax ajánlunk, főként a középületeken való felhasználáshoz.

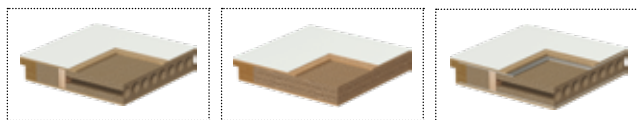

furatolt faforgácsbetét
27 dB

többrétegű
faforgácsbetét 32 dB

furatolt faforgácsbetét
+ ólomréteg (Röntgen)

■ TECHNIKAI PARAMÉTEREK

GYÁRI TARTOZÉKOK

- Három pánt (PORTA System 27 dB), vagy háromrészes pánt (PORTA system 32 dB és fém tok 27 dB, 32 dB)
- Zárszerkezet cilinderbetéthez
- Ajtólapban elhelyezett automata küszöb
- Ajtótok
- Tok tömítés
- HQ CPL és Gladstone/Halifax felületű ajtólapoknál a függőleges él ABS szalaggal van védve.

AJTÓTOK

- PORTA SYSTEM utólag szerelhető, állítható tok (27 dB)
- Megegerősített PORTA System állítható tok (32 dB ajtó)
- 100 mm-es acél saroktok
- PROJEKT BIS, PROJEKT Prémium tok (184 old.)

MEGJEGYZÉSEK

- Nemzeti Műszaki Értékelés ITB-KOT-2017/0096 verzió 2 (Rw=27 dB).
- Nemzeti Műszaki Értékelés ITB-KOT-2017/0007 verzió 2 (Rw=32 dB).
- Akusztikai osztály Rw=27 dB (27÷31 dB tartomány) D₁=25 dB.
- Akusztikai osztály Rw=32 dB (32÷36 dB tartomány) D₁=30 dB.
- A minimum ajtólap szélesség a modellekhez kerettel: keret 1 – 444 mm, keret 2 – 644 mm, keret 3 – 468 mm, keret 4 – 744 mm.
- „60” méretű ajtólap csak tele változatban rendelhető.
- Rendelhető szabványméretek: PN (Rw=27 dB).
- Rendelhető szabványméretek: PN (Rw=32 dB).
- A 32dB ajtólap elől van készítve ajtócsukóra való megerősítésre
- **A szintetikus lap alsó éle a TechnoPORTA AQUA STOP technológiával védett a nedvességtől.**

TOVÁBBI KÖLTSÉGEK (OPCIONÁLIS FELÁR)

- beépítő dübelek, karmok (fém tok)
- intarzia a szintetikus felületeken (1 oldalon vagy mindkét oldalon, 2 x áron)
- intarzia a furnéros felületeken (1 oldalon vagy mindkét oldalon, 2 x áron)
- tok: poliészter festék - II CSOPORT
- tok: poliészter festék - III CSOPORT
- tok: CPL 0,2 mm – II CSOPORT
- tok: Szatén természetes furnér Fehér Tölgy
- tok: Szatén természetes furnér (a többi szín)
- tok: Természetes Fekete
- tok: Természetes Dió
- Fém tok profilja a PROJEKT BIS takaróléchez
- Fém tok profilja a PROJEKT PRÉMIUM takaróléchez
- Fém tok bővítése 101 mm- 150 mm között
- Fém tok bővítése 151mm- 270mm között
- Fém tok bővítése 271 mm- 390 mm között
- Fém tok 80 mm- 100 mm között, felár nélkül
- állítható zárfogadó fém tokban
- „100”-as méret
- ajtólap: Gladstone/Halifax színek függőlegeserezettel
- ajtólap: CPL 0,2 mm és 0,7 mm színek – CSOPORT II
- ajtólap: Szatén Természetes furnér Fehér Tölgy
- ajtólap: Szatén Természetes furnér Tölgy (a többi szín)
- ajtólap: Select Természetes furnér Fekete
- ajtólap: Természetes furnér Dió
- ajtólap: vegyes elrendezésű modell Select Természetes furnér
- ajtólap: vegyes elrendezésű modell Természetes furnér Tölgy, Kőris, Dió
- ajtócsukóra való megerősítés - ajtólap 27 dB
- ajtócsukóra való megerősítés - fém tok
- ajtócsukóra való megerősítés - PORTA System
- háromrészes pánt a 27dB PORTA System tokhoz
- kilincs rozettával

(ld 194 old.)

INNOVO 37 dB

08



INNOVO 37 dB, Fekete

Hangszigetelési osztály:
Rw=37 dB

Elérhető modellek lsd 120 old.

A szett tartalma:

- ajtólap
- ajtótok

■ PORTA INNOVO AJTÓK 37 dB

HANGSZIGETELÉSI OSZTÁLY:

- Rw=37 dB (37-41 dB)



Tele - fém tokkal, Fekete



zár cylinderbetéhez előkészítve



automata küszöb



háromrészes pánt



háromrészes pánt

SZÍNEK

CPL HQ 0,2 mm



CPL HQ 0,7 mm
Gladstone/Halifax



Szín mintákat lsd 219 – 225 old.

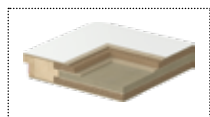

akusztikus konstrukció

TECHNIKAI PARAMÉTEREK

AJTÓLAP SZERKEZETE

A lap speciális 3 retegű INNOVO akusztikai szerkezetű, ragasztott puhafából készült keretben. Az ajtót HDF tábla borítja. Falcos változatban érhető el. A lap éle ABS szalaggal van borítva.

GYÁRI TARTOZÉKOK

- Két vagy három háromrészes pánt
- Cilinderbetéthez történő előkészítéssel ellátott zár - 3.osztály PN-EN 12209 szabvány szerint
- Automata küszöb szigetelés

AJTÓTOK

- PORTA SYSTEM állítható ajtótok, a fal vastagsága 120 mm-től 300 mm-ig.
- Fém saroktok 100 mm-es profilal, amely 1,5 mm vastagságú galvanizált acellemezből került kialakításra.

MEGJEGYZÉSEK

- PN EN 14351-2: 2018-12 szabvány.
- Amennyiben a PORTA ajánlatban található tartozékoktól eltérő tartozékok kerülnek alkalmazásra, figyelembe kell venni a garancia kártyán szereplő irányelveket.
- Csak tele változatban rendelhető, intarziával.

- Az ajtó 9x9 mm-es csapos zárral van ellátva. A PORTA kínálatából kiválasztott kilincsekhez venni kell egy fém szűkítőt a 9/8 zárhoz.
- Automata ajtócsukó felszerelésére alkalmas ajtólap.
- **Alsó éle nedvességtől védve a TechnoPORTA AQUA STOP technológiával.**
- Rendelhető szabványméretek: PN.

TOVÁBBI KÖLTSÉGEK (OPCIONÁLIS FELÁR)

- intarzia a szintetikus felületeken (1 oldalon vagy mindkét oldalon 2x áron)
- tok: poliészter festék - II CSOPORT
- tok: poliészter festék - III CSOPORT
- tok: CPL 0,2 mm – II CSOPORT
- Fém tok bővítése 101 mm- 150 mm között
- Fém tok bővítése 151mm- 270mm között
- Fém tok bővítése 271 mm- 390 mm között
- „100”-as méret
- ajtólap: Gladstone/Halifax színek függőleges ereszettel
- ajtólap: CPL 0,2 mm es 0,7 mm színek – CSOPORT II
- ajtócsukóra való megerősítés
- megerősítés automata ajtócsukóval ellátott acél ajtótokhoz
- kilincs rozettával

(lsd 194 old.)

SILENCE 37 dB, EI 30

08



Hangszigetelés $R_w=37$ dB
Tűzállóság 30 min
Füstszigetelés

SILENCE, Tölgy Milano 5 (a Porta KONTRAK-on keresztül egyedi gyártással, lásd a 227 oldalon)

Elérhető modellek lsd 120 old.



Tele, Tölgy Milano 5, állítható tokkal

A szett tartalma:

- ajtólap
- ajtótok

■ PORTA SILENCE AJTÓK HANGSZIGETELÉSI OSZTÁLY:

- $R_w=37$ dB (37–41 dB)*



zár cylinderbetéhez előkészítve



technikai ajtópánt



automata küszöb

* A vizsgálatok részletes eredménye megtalálható honlapunkon a LETÖLTÉSEK alatt: www.porta.com.pl

■ SZÍNEK

Select Természetes Furnér ★★★★★
Természetes Furnér, Kőris, Dió
Természetes Furnér Szatén

CPL HQ 0,2 mm ★★★★★

CPL HQ 0,7 mm ★★★★★
Gladstone/Halifax

Szín mintákat lsd 219 – 225 old.

FIGYELEM! Minden furnéros felület rendelhető függőleges vagy vízszintes mintázattal (az ajtólapra vonatkozik) (kivéve a Term. Furn. Kőris és Dió).

FIGYELEM! A bejárati ajtók esetében CPL laminátot vagy Gladstone/Halifax ajánlunk, főként a középületeken való felhasználáshoz.

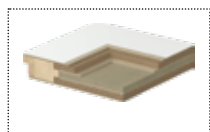

akusztikus konstrukció

■ TECHNIKAI PARAMÉTEREK

AJTÓLAP SZERKEZETE

Az ajtólap betétje 5 réteges speciális szerkezettel került kialakításra, amely PORTA Silence® akusztikus védelmet nyújt. A belső keret fenyőfából és idompréselt lemezekből készült. Ezek falcos és falc nélküli változatban állnak rendelkezésre. CPL HQ és Gladstone/Halifax felület esetén az ajtólap függőleges éle ABS szalaggal van befedve.

GYÁRI TARTOZÉKOK

- Két technikai pánt (PORTA System állítható tok) vagy háromrészes pánt (falcos fém tok)
- MDF tok falcos változata – 4 darab pánt
- Cilinderbetéthez történő előkészítéssel ellátott zár - 3.osztály PN-EN 12209 szabvány szerint
- Automata küszöb szigetelés.

AJTÓTOK

Az ajtótok két változatban történő megrendelési lehetősége, falcos és falc nélküli változatban:

- PORTA SYSTEM állítható ajtótok, a fal vastagsága 120 mm-től 300 mm-ig.
- Fém saroktok 100 mm-es profil mérettel, amely 1,5 mm vastagságú galvanizált acéllemezről került kialakításra.
- MDF fix ajtótok 100 mm.
- PROJEKT BIS, PROJEKT Prémium tok (184 old.).

MEGJEGYZÉSEK

- Nemzeti Műszaki Értékelés ITB-KOT-2017/0007 1 verzió.
- Megfelelőségi Tanúsítvány 020-UWB-0567/W
- A Műszaki Engedély specifikációnak kiegészítése érdekében, a 30 perces tűzállósággal rendelkező ajtóknál kötelező ajtó behúzó (ajtóütköző) szerkezetet alkalmazni.
- A tűzállóság biztosításának érdekében, acélbetétes kilincs használata javasolt.
- Amennyiben a PORTA ajánlatban található tartozékoktól eltérő tartozékok kerülnek alkalmazásra, figyelembe kell venni a garancia kártyákat.
- Csak sima vagy intarziás modellek állnak rendelkezésre.
- Ajtólap és MDF tok ajtócsukóra előkészítve
- PORTA System és fém tok rendelhető ajtócsukóra való megerősítéssel
- Az ajtó 9x9 mm-es csapos zárral van ellátva. A PORTA kínálatából kiválasztott kilincsekhez venni kell egy fém szűkítőt a 9/8 zárhoz.

- Az alsó él a TechnoPORTA AQUA STOP technológiával védett a nedvesség ellen.
- Tűzgátló ajtók - az intarzia opció csak két oldalon választható.
- Rendelhető szabványméretek: PN, CSN.

TOVÁBBI KÖLTSÉGEK (OPCIONÁLIS FELÁR)

- intarzia a szintetikus felületeken (1 oldalon vagy mindkét oldalon, 2 x áron)
- intarzia a furnéros felületeken (1 oldalon vagy mindkét oldalon, 2 x áron)
- tok: poliészter festék - II CSOPORT
- tok: poliészter festék - III CSOPORT
- tok: CPL 0,2 mm – II CSOPORT
- tok: Szatén természetes furnér Fehér Tölgy
- tok: Szatén természetes furnér (a többi szín)
- tok: Természetes Fekete
- tok: Természetes Dió
- Fém tok profilja a PROJEKT BIS, PROJEKT Prémium takaróléchez
- Fém tok bővítése 101 mm- 150 mm között
- Fém tok bővítése 151mm- 270mm között
- Fém tok bővítése 271 mm- 390 mm között
- „100”-as méret
- ajtólap: Gladstone/Halifax színek függőleges ereszettel
- ajtólap: CPL 0,2 mm és 0,7 mm színek – CSOPORT II
- ajtólap: Szatén Természetes furnér Fehér Tölgy
- ajtólap: Szatén Természetes furnér Tölgy (a többi szín)
- ajtólap: Select Természetes furnér Fekete
- ajtólap: Természetes furnér Dió
- ajtólap: vegyes elrendezésű modell Select Természetes furnér
- ajtólap: vegyes elrendezésű modell Természetes furnér Tölgy, Kőris, Dió
- optikai kitekintő
- kilincs rozettáva

(Lsd 194 old.)

INNOVO 42 dB, Pure 57dB

08



Hangszigetelés
Rw=42 dB
Tűzállóság 30 min
Füstszigetelés

INNOVO 42 dB, Természetes Halifax (a Porta KONTRAK-on keresztül egyedi gyártással, lsd. 226 old.)

Elérhető modellek lsd 120 old.

A szett tartalma:

- ajtólap
- ajtótok

■ AZ AJTÓK HANGSZIGETELÉSI OSZTÁLYA:

- Rw=42 dB (42–46 dB)



Tele, Természetes Halifax, állítható tokkal



cilinderbetéhez zár



automata küszöb



technikai pánt*

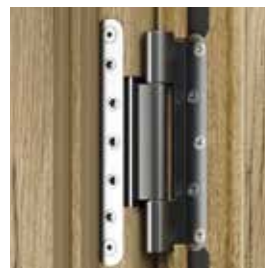

technikai pánt*

*Kizárólag megerősített Porta System tokkal együtt kapható



SZÍNEK

CPL HQ 0,2 mm



CPL HQ 0,7 mm
Gladstone/Halifax



* Nem vonatkozik szettben a PORTA System tokkal

** Nem vonatkozik szettben a PORTA System és a fém tokkal

Szín mintákat lsd 219 – 225 old.



furatos faforgácsbetét

TECHNIKAI PARAMÉTEREK

GYÁRI TARTOZÉKOK

- Két pánt - PORTA SYSTEM tokhoz, három darab háromrészes pánt - fém tokhoz, négy pánt - MDF tokhoz
- Zárszerkezet cilinderbetéhez - 3. osztály a PN-EN 12209 szerint
- Automatikus tömítés a küszöbhez.
- Hőmérséklet hatására duzzadó tömítés - EI 30 ajtóknál

AJTÓTOK

- Megerősített PORTA SYSTEM utólag szerelhető, állítható tok (DT-AW/PS típus)
- 120-300 mm- es falvastagsághoz. A tok rétegelt lemezből készül.
- 100 mm profil szélességű fém saroktok (DT-AW/M) 1,5 mm vastag, két oldalon horganyzott acéllemezből. Alap kivitelben tartalmazza az ajtócsukóra való megerősítést.
- 100 mm-es fix MDF Rw 42 dB tok, három darab állítható pánttal felszerelve. Lehetőség van toktoldó használatára (160 mm-es) - kontrakt rendelésen keresztül.

MEGJEGYZÉSEK

- A termék egyedi jóváhagyási dokumentációval kapható.
- Hangszigetelési osztály Rw=42 dB (42-46 dB).
- A Műszaki Engedély specifikáció kiegészítése érdekében, a tűzgátló és haggatól ajtókat kötelező ajtócsukóval felszerelni.
- A lap és MDF tok ajtócsukóhoz elő van készítve.
- Az ajtó kerete egzotikus fából készül, szintelen lakkozással vagy festetten.
- A tűzgátló ajtókat fém rozettás kilinccsel kell felszerelni.

- Amennyiben a PORTA ajánlatban található tartozékoktól eltérő tartozékok kerülnek alkalmazásra, figyelembe kell venni a garancia kártyán szereplő irányelveket.
- Csak tele változatban rendelhető, intarziával.
- Az ajtó 9x9 mm-es csapos zárral van ellátva. A PORTA kínálatából kiválasztott kilincsekhez venni kell egy fém szűkítőt a 9/8 zárhoz.
- **Az alsó él a TechnoPORTA AQUA STOP technológiával védett a nedvesség ellen**
- Rendelhető szabványméretek: PN.

TOVÁBBI KÖLTSÉGEK (OPCIONÁLIS FELÁR)

- intarzia a szintetikus felületeken (1 oldalon vagy mindkét oldalon, 2 x áron)
- tok: poliészter festék - II CSOPORT
- tok: poliészter festék - III CSOPORT
- tok: CPL 0,2 mm – II CSOPORT
- Fém tok bővítése 101 mm- 150 mm között
- Fém tok bővítése 151 mm- 270 mm között
- Fém tok bővítése 271 mm- 390 mm között
- „100”-as méret
- ajtólap: CPL 0,2 mm és 0,7 mm színek – CSOPORT II
- ajtócsukóhoz való megerősítés a PORTA System toknál
- ajtócsukóhoz való megerősítés a fém toknál

INNOVO 42 dB,
PURE 57dB

PURE 57 dB



Nem vonatkozik szettben a PORTA SYSTEM tokkal

Hanggátlás 42 dB

08



Hanggátlás 42 dB, Természetes Dió (matt)

Hangszigetelési osztály
Rw=42 dB
Tűzállóság 30 min
Füstszigetelés

Elérhető modellek lsd 120 old.

A szett tartalma:

- ajtólap
- ajtótok

AZ AJTÓK HANGSZIGETELÉSI OSZTÁLYA:

- Rw=42 dB (42–46 dB)*



Tele, Természetes Dió (matt)



Cilinderbetéthez zár

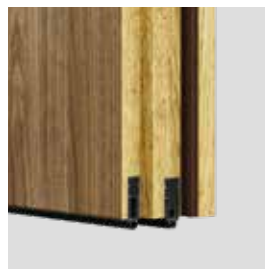

Automata küszöb
(opció PORTA System tokkal)



technikai pánt

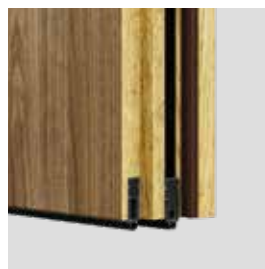

Automata küszöb
(fémtok és MDF tok verziója)

* A vizsgálatok részletes eredménye megtalálható honlapunkon a LETÖLTÉSEK alatt: www.porta.com.pl

SZÍNEK

Select Természetes Furnér ★★★★★
Természetes Tölgy furnér, Kóris, Dió
Természetes Tölgy furnér Szatén

CPL HQ 0,2 mm ★★★★★

CPL HQ 0,7 mm ★★★★★
Gladstone/Halifax

Szín mintákat lsd 219 – 225 old.

FIGYELEM! Minden furnéros felület rendelhető függőleges vagy vízszintes mintázattal (az ajtólapra vonatkozik) (kivéve a Term. Furn. Kóris és Dió).

FIGYELEM! A bejárati ajtó esetében CPL laminátot vagy Gladstone/Halifax ajánlunk, főként a középületeken való felhasználáshoz.



réteges szerkezetű betét
(42 dB)

TECHNIKAI PARAMÉTEREK

GYÁRI TARTOZÉKOK

- Kettő darab technikai pánt, három pánt az MDF tokhoz (EI 30)
- Zármechanika cilinderbetéthez - 3 osztály a PN-EN 12209 szerint
- Két darab automata küszöb
- Ajtólapban és tokban elhelyezett gumitömítés
- Hőmérséklet hatására duzzadó tömítés - EI 30.

AJTÓTOK

- Megerősített PORTA SYSTEM utólag szerelhető, állítható tok (DT-AW/PS minta) 120-300 mm-es falvastagsághoz. A tok rétegelt lemezből készül.
- 120 mm profil szélességű fém saroktok (DT-AW/M) 1,5 mm vastag, két oldalon hornganyozott acéllemezből. Ez magában foglalja a megerősített ajtócsukóhoz standard.
- 100 mm-es fix MDF tok, 3D állítható pánttal felszerelve. Lehetőség van tokoldó használatára (160 mm-es) - kontrakt rendelésen keresztül.
- PROJEKT BIS, PROJEKT PRÉMIUM tok (184 old.).

MEGJEGYZÉSEK

- Nemzeti Műszaki Értekelés ITB-KOT-2017/0096 2 verzió.
- Megfelelőségi Tanúsítvány 020-UWB-2546/W (nem vonatkozik a 42 dB szettre PORTA System tokkal)
- Hangszigetelési osztály Rw=42 dB (42-46 dB)
- A Műszaki Engedély specifikációnak kiegészítése érdekében, a tűzgátlással és hagtátlással rendelkező ajtóknál kötelező ajtó behúzó (ajtócsukó) szerkezetet alkalmazni
- A tűzgátló ajtókat fel kell szerelni rozettás kilincsel.
- Az ajtósínek és -tartók egzotikus fából készülnek, szintelen lakkozással vagy festetten.
- Ha ön más kiegészítőket használ, mint amit a PORTA ajánl, győződjön meg róla, hogy azok a garancia füzet követelményei szerint megfeleljenek.
- Az ajtó 9x9 mm-es csapos zárral van ellátva. A PORTA kínálatából kiválasztott kilincsekhez venni kell egy fém szűkítőt a 9/8 zárhoz.
- **Az alsó él a TechnoPORTA AQUA STOP technológiával védett a nedvesség ellen.**
- Rendelhető szabványméretek: PN.

TOVÁBBI KÖLTSÉGEK (OPCIONÁLIS FELÁR)

- intarzia a szintetikus felületeken (1 oldalon vagy mindkét oldalon, 2 x áron)
- intarzia a furnéros felületeken (1 oldalon vagy mindkét oldalon, 2 x áron)
- tok: poliészter festék - II CSOPORT
- tok: poliészter festék - III CSOPORT
- tok: CPL 0,2 mm – II CSOPORT
- tok: Szatén természetes furnér Fehér Tölgy
- tok: Szatén természetes furnér Tölgy (a többi szín)
- tok: Természetes Fekete
- tok: Természetes Dió
- Fém tok profilja a PROJEKT BIS takaróléchez
- Fém tok profilja a PROJEKT PRÉMIUM takaróléchez
- Fém tok bővítése 101 mm- 150 mm között
- Fém tok bővítése 151 mm- 270 mm között
- Fém tok bővítése 271 mm- 390 mm között
- „100”-as méret
- ajtólap: CPL 0,2 mm és 0,7 mm színek – CSOPORT II
- ajtólap: Szatén Természetes furnér Fehér Tölgy
- ajtólap: Szatén Természetes furnér Tölgy (a többi szín)
- ajtólap: Select Természetes furnér Fekete
- ajtólap: Természetes furnér Dió
- ajtólap: vegyes elrendezésű modell Select Természetes furnér
- ajtólap: vegyes elrendezésű modell Természetes furnér Tölgy, Kóris, Dió
- panoráma optikai kitekintő EI 60, szintetikus furnér
- ajtócsukóra való megerősítés a PORTA System tokhoz
- kilincs rozettával

(Lsd 194 old.)

Tűzgátló EI 30, EI 60

08



Tűzgátló EI 30

EI 30
Tűzgátlás 30 perc
Hangszigetelés $R_w=32$ dB

EI 60
Tűzgátlás 60 perc
Hangszigetelés $R_w=32$ dB

Elérhető modellek lsd 120 old.



Modell 3, Barna Tölgy, MDF tokkal

A szett tartalma:

- ajtólap
- ajtótok

■ EI30 és EI60 AJTÓK HANGSZIGETELÉSI OSZTÁLYA:

- $R_w=32$ dB (32–36 dB)*



tele (EI 30)



modell 2 (EI 60)



modell 3
(EI 30, EI 30 soft)



üvegminták
KONTRAKTON keresztül (EI 30)

A vizsgálatok részletes eredménye megtalálható honlapunkon a LETÖLTÉSEK alatt: www.porta.com.pl



SZÍNEK

Select Természetes Furnér ★★★★★
 Természetes Tölgy Furnér, Kóris, Dió
 Természetes Tölgy Furnér Szatén

CPL HQ 0,2 mm ★★★★★

CPL HQ 0,7 mm ★★★★★
 Gladstone/Halifax

Szín mintákat lsd 219 – 225.

FIGYELEM! Minden furnéros felület rendelhető függőleges vagy vízszintes mintázattal (az ajtólapra vonatkozik) (kivéve a Term. Furn. Kóris és Dió).

FIGYELEM! A bejárati ajtók esetében CPL laminátot vagy Gladstone/Halifax ajánlunk, főként a középületeken való felhasználáshoz.

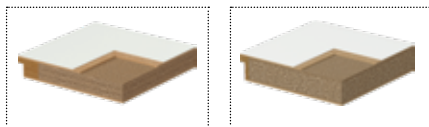

többrétegű faforgácsbetét (EI 30)

tűzálló faforgácsbetét (EI 60)

TECHNIKAI PARAMÉTEREK

GYÁRI TARTOZÉKOK

- Három (EI 30) vagy négy (EI 60 vagy EI 30 soft) darab csuklópánt
- Zárszerkezet cilinderbetéthez
- Átlátszó, tűzálló üveg üveg (szélessége nem függ a lap méretétől)
- Ajtólapban elhelyezett hőre duzzadó tömítés
- Ajtólapban elhelyezett automata küszöb
- CPL és Gladstone/Halifax felület esetén az ajtólap függőleges éle ABS szalaggal van befedve.

AJTÓTOK

- MDF 100 mm-es fix tok (EI 30, EI 30 SOFT) és állítható tok minimum 160 mm-es profilmérettel (EI 30), műszakilag állítható pántok (EI 30) és megerősített pantok (EI 30 SOFT).
- 120 mm-es fa tok (EI 60) háromrétegű fenyőfából, állítható zsanérokcal.
- 100 mm-es acél saroktok, két oldalon 1,5 mm vastag horganyzott acéllemezrel. Szerelő dübellel van felszerelve és meg van erősítve ajtócsuklóhoz.
- PROJEKT BIS tok (lsd. 184 oldl).
- EI 30: PROJEKT módosított tok
- EI 60: A PROJEKT PRÉMIUM ajtótok egyedi jóváhagyási dokumentációval áll rendelkezésre. Szerződéses Osztálya Megvalósítás. Részleteka befektetési Katalógusban és a PORTA Értékesítési Osztályán

MEGJEGYZÉSEK

- EI 30 – Műszaki Engedély AT017-03 / 327-2019, CTPC Bukarest és Megfelelőségi Tanúsítvány 020-UWB-0567/W.
- EI 60 – Műszaki Engedély AT017-03 / 327-2019, CTPC Bukarest és Megfelelőségi Tanúsítvány 020-UWB-2707/W.
- Megfelelőségi Tanúsítvány 020-UWB-2707/W.
- A Műszaki Engedély specifikáció kiegészítése érdekében, a tűzgátló és haggatól ajtókat kötelező ajtócsuklóval felszerelni.
- A tűzgátló ajtókat fém rozettás kilincsel kell felszerelni.
- Ha ön más kiegészítőket használ, mint amit a PORTA ajánl, győződjön meg róla, hogy azok a garancia füzet követelményei szerint megfeleljenek.
- Akusztikai osztály Rw = 32 dB (32 ÷ 36 dB tartomány).
- A lapok és tokok elő vannak készítve ajtócsuklóra való megerősítésre.

- „100” méret ben az EI 60 nem rendelhető standard ajánlatban – egyediként kell rendelni (PORTA KONTRAKT).
- EI 30 SOFT nem rendelhető kétszárnyú ajtóként.
- Az alsó él a TechnoPORTA AQUA STOP technológiával védett a nedvesség ellen.
- Rendelhető szabványméretek: PN.

TOVÁBBI KÖLTSÉGEK (OPCIONÁLIS FELÁR)

- kétszárnyú ajtó
- állítható tok: Szatén Természetes Tölgy furnér Fehér
- intarzia a szintetikus felületeken (1 oldalon vagy mindkét oldalon, 2 x áron)
- intarzia a furnéros felületeken (1 oldalon vagy mindkét oldalon, 2 x áron)
- tok: poliészter festék - II CSOPORT
- tok: poliészter festék - III CSOPORT
- tok: CPL 0,2 mm – II CSOPORT
- tok: Szatén természetes furnér Fehér Tölgy
- tok: Szatén természetes furnér Tölgy (a többi szín)
- tok: Természetes Fekete
- tok: Természetes Dió
- Fém tok profilja a PROJEKT BIS, PROJEKT PRÉMIUM takaróléchez
- Fém tok 80 mm - 100 mm - felár nélkül
- Fém tok bővítése 101 mm- 150 mm között
- Fém tok bővítése 151 mm- 270 mm között
- Fém tok bővítése 271 mm- 390 mm között
- „100”-as méret EI 30
- ajtólap: CPL 0,2 mm és 0,7 mm színek – CSOPORT II
- ajtólap: Szatén Természetes furnér Fehér Tölgy
- ajtólap: Szatén Természetes furnér Tölgy (a többi szín)
- ajtólap: Select Természetes furnér Fekete
- ajtólap: Természetes furnér Dió
- ajtólap: vegyes elrendezésű modell Select Természetes furnér
- ajtólap: vegyes elrendezésű modell Természetes furnér Tölgy, Kóris, Dió
- harmadik pánt az MDF tokra
- panoráma optikai kitekintő (EI 60, szintetikus furnér)
- takaróléc, negyedes takaróléc
- kilincs rozettával

(Lsd 194 oldl.)

ENDURO

08



ENDURO, Antracit

A beltéri technikai ajtó a magas fokú tűrőképességet többek között az egyedi tervezésű ésbprofilozású acél szegélyléceknek, valamint a különösen ellenálló a CPL vagy HPL laminátnak köszönheti.

A szett tartalma:

- ajtólap
- ajtótok



ENDURO 3, Antracit



tele



modell 1



modell 2



modell 3



modell 4

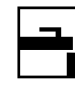
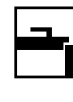

SZÍNEK

HPL, CPL 0,7 ★★★★★★

Csoport I	Fehér	Szürke Euroinvest	Fehér Dió	Antracit HPL/CPL	Tölgy Milano 1
	Tölgy Milano 4	Tölgy Milano 5	Dió Modena 1	Természetes Tölgy	Természetes Dió (matt)
Csoport II	Fekete				

PÉLDÁK AZ ENDURO AJTÓ FELHASZNÁLÁSÁRA:

- Laboratóriumok
- Fogorvosi rendelők
- Kórházak



felső panel



alsó panel



furatolt faforgácsbetét



alsó panel szellőzővel



szellőző rács

TECHNIKAI PARAMÉTEREK

GYÁRI TARTOZÉKOK

- Három darab három részes pánt a falcos változatban
- Lengő ajtóban kettő („60”), három („70”, „80”), négy („90”) pánt
- Átlátszó vagy matt edzett üveg (modell 4 biztonsági üveg)
- Zár: sima kulcsos, wc-zárás vagy biztonsági zárás
- A lap elő van készítve ajtócsukóra való megerősítésre.

AJTÓTOK

- 105 mm-es acél saroktok, 1,2 mm vastag, mindkét oldalon horganyzott acéllemezzel. Felszerelve megerősített háromrészes pánttal standardban, gumitömítés, 6 darab szerelő dübel. Alapozó porfestékkel lakkozva.
- A tok két változatban rendelhető: padlóbeállítás nélkül vagy 30 mm-es padlóbeállással.

MEGJEGYZÉS

- PN EN 14351-2: 2018-12 szabvány lengőajtó változat - Nemzeti Műszaki Ertekeles ITB-KOT-2017/0184, 2 verzió.
- A takaróléc új típusú szerelése a furnér szerkezetébe való beavatkozás nélkül.
- **Az alsó él a TechnoPORTA AQUA STOP technológiával védett a nedvesség ellen.**
- A lengőajtó maximális mérete „90”.
- Rendelhető szabványmeretek: PN.

TOVÁBBI KÖLTSÉGEK (OPCIONÁLIS FELÁR)

- tok: poliészter festék - II CSOPORT
- tok: poliészter festék - III CSOPORT
- rozsdamentes acél szellőző rács
- felső panel (szettben mindkét oldalra)
- alsó panel (szettben mindkét oldalra)
- alsó panel szellőzővel (szettben mindkét oldalra)
- Fém tok 80 mm - 100 mm - felár nélkül
- Fém tok bővítése 106 mm- 150 mm között
- Fém tok bővítése 155 mm- 270 mm között
- Fém tok bővítése 275 mm- 390 mm között
- állítható fém zárfogadó
- „100”-as méret
- ajtólap: HPL, 0,7 mm színek – CSOPORT II
- lengőajtó változat
- ajtócsukóra való megerősítés
- kilincs rozettával

(Isd 194 old.)

4-es mechanikai osztály

08



4-es mechanikai osztály, Antracit, Edel kilincsel

A sett tartalma:

- ajtólap
- ajtótok



4-es mechanikai osztály, Antracit, Edel kilincsel



megerősített háromrészes pánt



a PN-EN 12209 szerinti legmagasabb 3. használati osztályú zár



SZÍNEK

Select Természetes Furnér ★★★★★
 Természetes Tölgy Furnér, Kóris, Dió
 Természetes Tölgy Furnér Szatén

CPL HQ 0,2 mm ★★★★★

CPL HQ 0,7 mm ★★★★★
 Gladstone/Halifax

Szín mintákat lsd 219 – 225.

FIGYELEM! Minden furnéros felület rendelhető függőleges vagy vízszintes mintázattal (az ajtólapra vonatkozik) (kivéve a Term. Furn. Kóris és Dió).

FIGYELEM! A bejárati ajtók esetében CPL laminátot vagy Gladstone/Halifax ajánlunk, főként a középületeken való felhasználáshoz.

TECHNIKAI PARAMÉTEREK

AJTÓLAP SZERKEZETE

Az ajtólap többrétegű faforgácsbetét vagy furatos faforgácsbetét (opcionális felár ellenében), belső sínnel megerősítve. A lap HDF lemezből (szintetikus fólia) vagy forgácslapból (természetes furnér) készül. Falcso változatban kapható.

GYÁRI TARTOZÉKOK

- Két vagy három háromrészes pánt technikai elosztásban.
- A legmagasabb 3. használati osztályú zár a PN-EN 12209 szerint

AJTÓTOK

- Acéllemezéből készült, mindkét oldalán horganyzott, 1,5 mm vastag:
- Fém NAGY Saroktok,
 - Fém Állítható,
 - Fém PORTA SYSTEM.

MEGJEGYZÉSEK

- PN EN 14351-2: 2018-12 szabvány.
- Az acélpanelek „80”, „90” és „100” méretben kaphatók CPL kivittelhez.
- Csak tele változatban rendelhető.
- A lap ajtócsukóhoz elő van készítve.
- A termék csak a beruházási csomagban kapható.
- **Az alsó él a TechnoPORTA AQUA STOP technológiával védett a nedvesség ellen.**

TOVÁBBI KÖLTSÉGEK (OPCIONÁLIS FELÁR)

- tok: poliészter festék - II. CSOPORT
- tok: poliészter festék - III. CSOPORT
- alsó szellőző panel - szettben mindkét oldalon (CPL színek)
- felső panel - szettben mindkét oldalon (CPL színek)
- alsó kivágás vagy lyuksor
- „100”-as méret
- ajtólap: Gladstone / Halifax színeknél függőleges elrendezésben
- ajtólap: CPL 0,2 mm és 0,7 mm - II CSOPORT
- ajtólap: Select Természetes furnér Fekete
- ajtólap: Szatén Természetes furnér Fehér Tölgy
- ajtólap: vegyes elrendezésű modell Select Természetes furnér
- ajtólap: vegyes elrendezésű modell Természetes furnér Tölgy, Kóris, Dió.
- furatos faforgácsbetét cseréje telire (szintetikus furnér)
- kilincs rozettával

(Lsd 194 old.)

ENTRO, ENTRO TOP

09



ENTRO, Tele, Antracit HPL/CPL és Sötét Beton

Megfizethető biztonság, egyszerű forma-tervezéssel, magas szintű minőséggel, szolid felépítéssel és elérhető árakkal: ezekben áll az ENTRO ajtólapok vonzereje mind ügyfelek, mind építésszek számára.

- A szett tartalma:
- ajtólap
- ajtótok
- kilincs
- cilinderbetét
- fém küszöb



ENTRO, tele, Sötét Beton, Tok - Fekete

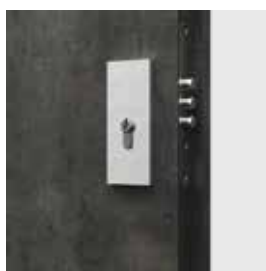

Új, szabadalmaztatott hárompontos zár - ENTRO, ENTRO TOP

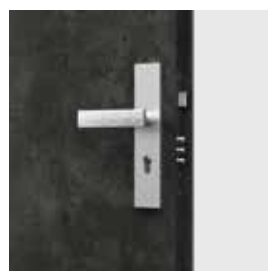

sarokrész - NAGY fém saroktok



küszöb - ENTRO, ENTRO TOP



kiemelégátló csap - ENTRO TOP



sarokrész - NAGY fém saroktok fordított profillal

SZÍNEK

CPL HQ 0,2 ★★★★★☆

csoport I	Fehér	Szürke Euroinvest	Antracit HPL/CPL	Fehér Dió	Tölgy Milano 1
	Dió Modena 1	Tölgy Milano 4	Tölgy Milano 5	Természetes Tölgy	
csoport II	Sötét Struktúrált	Fekete	Természetes Hikora	Világos Beton	Sötét Beton

Portalamino ★★★★★☆

Ezüst Tölgy	Hamilton Tölgy
-------------	----------------

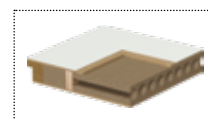

furatolt faforgácsbetét

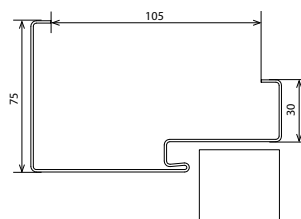

sarokrész - NAGY fém saroktok

TECHNIKAI PARAMÉTEREK

AJTÓLAP SZERKEZETE

Az ajtólap kerete enyvezett fenyőfa furatolt faforgács betéttel. A keret és a betét mindkét oldalán HDF lemezzel borítva. Az ajtólap felülete 0,2 mm CPL laminát (tele felületű).

EGY KOMPLETT SZETT RÉSZEI (ENTRO)

- Egy vagy két zár cylinderbetéhez
- Három pánt
- Ezüst optikai kitekintő
- Rozsdamentes küszöb
- Kilincs
- Cylinderbetét.

EGY KOMPLETT SZETT RÉSZEI (ENTRO TOP)

- Egy vagy két zár cylinderbetéhez
- Három pánt
- Ezüst optikai kitekintő
- Rozsdamentes küszöb
- Kilincs
- Cylinderbetét

AJTÓTOK

- Fém tok, 100 mm profil; mindkét oldalán 1,2 mm vastag galvanizált acél (AGAT). Három pánttal, gumitömítéssel szerelve. Alapozó porfestéssel lakkozva: „Fehér”, „Szürke”, „Barna”, „Kréms”, Antracit CPL/HPL, „Struktúrált Antracit”
- A tok két változatban rendelhető:
 - padlóbeállítás nélkül "0"
 - 30 mm-es padlóbeállással
- ENTRO TOP tok (kétoldalúan galvanizált 1,2 mm). Magába foglalja: három pánt, gumitömítés, passzív csavarok marása, fém szegély az ajtó külső részén.
- PROJEKT BIS tok.

MEGJEGYZÉSEK

- Nemzeti teljesítménynyilatkozat 115/29.04.2022 / Nemzeti teljesítménynyilatkozat 116/29.04.2022.
- A also szel TechnoPORTA AQUA STOP technologia alkalmazásával védett a nedvesseg ellen.
- **Rendelhető szabvány méret: PN, CSN.**

TOVÁBBI KÖLTSÉGEK (OPCIONÁLIS FELÁR)

- kilincs rozettával
- felső zártakaró
- cylinderbetét
- 6 db dübel az AGÁT tokba
- tok bővítése 101 mm - ről 390 mm-re

AGÁT

beltéri bejárati ajtók 32 dB

OPÁL

betörésbiztos ajtók RC 2, 32 dB

09



AGÁT tele modell, Homok Bükk színben fém tokkal

Betörésbiztos RC 2 (Opál)
Hanggátlás, $R_w=32$ dB

Elérhető modellek lsd 120 old.

A szett tartalma:

- ajtólap
- ajtótok
- fém küszöb

OPÁL AJTÓ

Az OPÁL ajtók az európai ENV szabvány (PN EN 1627:2012) szerinti RC 2 betörésvédelmi osztállyal és $R_w=32$ dB (32-36 dB) hanggátással rendelkeznek, amennyiben azok PORTA speciális fém ajtótokkal, rozsdamentes acél küszöbvel és 2. ENV osztályú kiegészítővel (kilincs, címke, biztonsági zár) valamint cilinderrel - ami legalább 4. osztályú betörésbiztos - vannak felszerelve.

AGÁT AJTÓ

A megerősített AGÁT ajtó 2. osztályú betörésbiztos zárral van felszerelve. és $R_w=32$ dB (32-36 dB). hangszigetelésű.



AGÁT Tele modell, Homok Bükk, fém tokkal



Új, szabadalmaztatott hárompontos zár - AGÁT

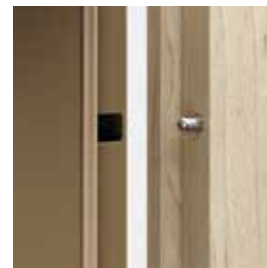

kiemelésgátló csap - AGÁT, OPÁL

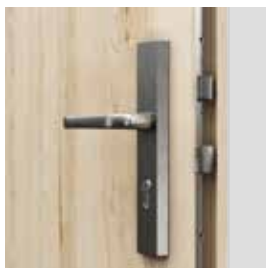

Négy pontos szalgazár euro profilú cilinderbetéthez - OPÁL

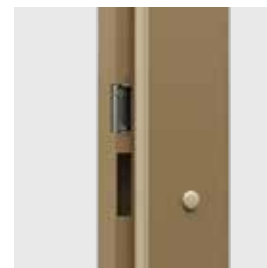

állítható zárfogadó a fém toknál (opcionális)

* A vizsgálatok részletes eredménye megtalálható honlapunkon a LETÖLTÉSEK alatt: www.porta.com.pl

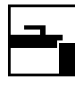

SZÍNEK

Portasynchro 3D



Select Természetes Furnér



Természetes Tölgy Furnér, Kóris, Dió

Természetes Tölgy Furnér Szatén

Portaperfect 3D



Portalamino

CPL HQ 0,2 mm

Matt Lakkozott Fólia

CPL HQ 0,7 mm



Gladstone/Halifax

Szín mintákat lsd 219 – 225.

FIGYELEM! Minden furnéros felület rendelhető függőleges vagy vízszintes mintázattal (az ajtólapra vonatkozik) (kivéve a Term. Furn. Kóris és Dió).

FIGYELEM! A bejárati ajtók esetében CPL laminátot vagy Gladstone/Halifax ajánlunk, főként a középületeken való felhasználáshoz.



Az OPÁL ajtók beszerelése - lásd a videót www.porta.com.pl/dm/montazOPAL.wm

FIGYELMÉBE AJÁNLJUK!

KÖSZÖNHETŐEN AZ ALUMÍNIUM LAPRÉTEGNEK AZ AJTÓ KIVÉTELESEN ELLENÁLL A HASZNALATI, HŐMÉRSÉKLETI ÉS PÁRATARTALMI KÜLÖNBBSÉGEKNEK, MELYEK GYAKORIAK A KÖZÖS TERÜLETEKEN.



Az ajtószett árának kiszámítása:
lap + tok + küszöb + kémelőnyílás (választható opció).

TECHNIKAI PARAMÉTEREK

AJTÓLAP SZERKEZETE

Az ajtólap kerete laminált fenyőfából készül és az ajtólap külön megerősített. Az ajtólap, mindkét oldalon, egy réteg alumíniumból és HDF lapból áll. Az ajtólapok ezüst berakással vannak kiegészítve. A természetes furnér felületű ajtólap be van vonva matt lakkal. A CPL vagy Gladstone/Halifax ffelületű ajtók éle ABS szalaggal van befedve.

EGY KOMPLETT SZETT RÉSZEI (AGÁT)

- Egy vagy két biztonsági zár, cilinderbetéthez.
- Három darab pánt.
- Ajtótök rozsdamentes küszöbvel (90 mm) felszerelve.
- Három darab kiemelésgátló csap.

EGY KOMPLETT SZETT RÉSZEI (OPÁL)

- Négy pontos szalagzár két cilinderbetéthez.
- Három darab pánt.
- Három darab kiemelésgátló csap.
- Fém ajtótök rozsdamentes küszöbvel (90 mm) felszerelve.

AJTÓTÖK

- 105 mm-es acél saroktok. Kétoldalúan galvanizált 1,2 mm (AGÁT) vagy 1,5 mm (OPÁL) vastag.
- Felszerelve: három darab pánt, körbefutó gumitömítés, hat darab szerelő dübel (csak OPÁL).
- PROJEKT BIS, PROJEKT PRÉMIUM tok (lsd 184 old.).

MEGJEGYZÉS

- Nemzeti Műszaki Értékelés ITB-KOT-2017/0096 1 verzió.
- Maximum 60 mm-rel való rövidítésre előkészítve.
- Hangszigetelési osztály $R_w = 32$ dB (tartomány $32 \div 36$ dB).
- Az AGÁT vagy OPÁL fém tokkal való megrendelése esetén a küszöb az ajtótök része.

- Az alsó él a TechnoPORTA AQUA STOP technológiával védett a nedvesség ellen.
- **Rendelhető szabvány méret: PN, CSN, DIN.**

TOVÁBBI KÖLTSÉGEK (OPCIONÁLIS FELÁR)

- intarzia a szintetikus felületeken (1 oldalon vagy mindkét oldalon, 2 x áron)
- intarzia a furnéros felületeken (1 oldalon vagy mindkét oldalon, 2 x áron)
- tok: poliészter festék - II CSOPORT
- tok: poliészter festék - III CSOPORT
- tok: CPL 0,2 mm – II CSOPORT
- Fém tok profilja a PROJEKT BIS takaróléchez
- Fém tok profilja a PROJEKT PRÉMIUM takaróléchez
- Fém tok bővítése 106 mm- 150 mm között
- Fém tok bővítése 151 mm- 270 mm között
- Fém tok bővítése 271 mm- 390 mm között
- állítható fém zárfogadó
- „100”-as méret
- ajtólap: Gladstone/Halifax színek függőleges ereszettel
- ajtólap: CPL 0,2 mm és 0,7 mm színek – CSOPORT II
- ajtólap: Szatén Természetes furnér Fehér Tölgy
- ajtólap: Szatén Természetes furnér Tölgy (a többi szín)
- ajtólap: Select Természetes furnér Fekete
- ajtólap: Természetes furnér Dió
- ajtólap: vegyes elrendezésű modell Select Természetes furnér
- ajtólap: vegyes elrendezésű modell Természetes furnér Tölgy, Kóris, Dió
- optikai kitekintő
- cilinderbetét
- beépítési dübel (AGÁT tokhoz - 6 db)
- ajtócsukóra való megerősítés, fémtok
- ajtócsukóra való megerősítés, ajtólap
- kilincs rozettával

(lsd 196 old.)

EXTRÉM RC 2

RC 2 osztályú betőresbiztos ajtók, 37 dB, EI 30

09



Betőresbiztos RC2
Hanggátlás $R_w = 37$ dB
Tűzgátlás EI 30
Füstgátló

TOP
KOLLEKCIÓK

EXTRÉM RC2, Tele, Tölgy Miláno 1 fém tokkal

Elérhető modellek lsd 120 old.

A szett tartalma:

- ajtólap
- ajtótok
- fém küszöb

EXTRÉM RC 2 ajtók

Az Extrém RC2 ajtók 2 zárral, 3 biztonsági ponttal, B cylinder betéttel és kiemelésgátló csappal vannak felszerelve.

Kétféle típus létezik:

I. típus

- RC 2 osztályú a DIN EN 1627:2012 szabvány szerint.
- hangszigetelési osztály $R_w=37$ dB (37-41 dB)*.

II. típus

- az I. típusú ajtók jellemzői
- Tűzállóság EI 30
- Füstzáróság



EXTRÉM RC2, Tölgy Miláno 1 fém tokkal



alsó zár - 3 retesz



felső zár - 3 retesz



kiemelésgátló csapok



3 db háromrészes pánt



állítható zárfogadó (opcionális)
- fémtok



rozsdamentes acél küszöb (120 mm)

A vizsgálatok részletes eredménye megtalálható honlapunkon a LETÖLTÉSEK alatt: www.porta.com.pl

SZÍNEK

Select Természetes Furnér ★★★★
Természetes Tölgy Furnér, Kőris, Dió
Természetes Tölgy Furnér Szatén

CPL HQ 0,2 mm ★★★★★

CPL HQ 0,7 mm ★★★★★
Gladstone/Halifax

Szín mintákat lsd 219 – 225.

FIGYELEM! Minden furnéros felület rendelhető függőleges vagy vízszintes mintázattal (az ajtólapra vonatkozik) (kivéve a Term. Furn. Kőris és Dió).

FIGYELEM! A bejárati ajtók esetében CPL laminátot vagy Gladstone/Halifax ajánlunk, főként a középületeken való felhasználáshoz.

FIGYELEM!

KÖSZÖNHETŐEN AZ ALUMÍNIUM LAPRÉTEGNEK AZ RC 2 AJTÓ KIVÉTELESEN ELLENÁLÓ A HASZNÁLATI, HŐMÉRSEKLETI ÉS PÁRATARTALMI KÜLÖNBSEGEKNEK, MELEK GYAKORIAK A KÖZÖS TERÜLETEKEN.



TECHNIKAI PARAMÉTEREK

AJTÓLAP SZERKEZETE

Az ajtólap kerete laminált fenyőfából, az ajtólapbetét speciális 5 rétegű erősített faforgácsbetétből készült. Az ajtólap, mindkét oldalon HDF lapból áll. Falcos változatban rendelhető. A CPL vagy Gladstone/Halifax felületű ajtók éle ABS szalaggal van befedve.

GYÁRI TARTOZÉKOK – AJTÓLAP ÁRÁBAN

- Két darab biztonsági retesszel ellátott zár (a kilincs távolsága 72 mm)
- Ezüst háromrészes pánt (3 db)
- Négy kiemelésgátló csap
- Ajtók
- Standard rozsdamentes fémküszöb (120 mm)
- Ezen kívül a II. típus - magas hőmérsékleten duzzadó tömítés a az ajtólap szélein (kivéve az alsó szélét)

AJTÓTOK

- 100 mm-es acél saroktok, 1,5 mm vastag, két oldalon horganyzott acéllemez
- 3 db háromrészes pánttal, gumitömítéssel és nyolc darab szerelő dübellel
- PROJEKT BIS, PROJEKT PRÉMIUM tok (184 old.)

MEGJEGYZÉSEK

- Nemzeti műszaki értékelés ITB-KOT-2017/0007 2. kiadás és nemzeti állandósági tanúsítvány 020-UWB-2978/W számú teljesítménytannúsítvány.
- Hangszigetelési osztály Rw=37 dB (tartomány 37÷41dB).
- Az építési törvény tűzvédelmi szigeteléssel ellátott ajtókra vonatkozó követelményeinek teljesítése érdekében és/vagy füstszigeteléssel, ajtócsukót kell használni.
- Az ajtólap és a tok ajtócsukó felszereléséhez igazítva.
- A tűzgátló ajtókat acél kilinccsel kell felszerelni. Tűzgátló ajtók - betétek csak kétoldalas opcióként kaphatók.
- **A alsó él TechnoPORTA AQUA STOP technológiával alkalmazásával védett a**

nedvesség ellen.

- Rendelhető szabványméret: PN.

TOVÁBBI KÖLTSÉGEK (OPCIONÁLIS FELÁR)

- intarzia a szintetikus felületeken (1 oldalon vagy mindkét oldalon, 2 x áron)
- intarzia a furnéros felületeken (1 oldalon vagy mindkét oldalon, 2 x áron)
- tok: poliészter festék - II CSOPORT
- tok: poliészter festék - III CSOPORT
- Fém tok profilja a PROJEKT BIS takaróléchez
- Fém tok profilja a PROJEKT PRÉMIUM takaróléchez
- Fém tok bővítése 106 mm- 150 mm között
- Fém tok bővítése 151 mm- 270 mm között
- Fém tok bővítése 271 mm- 390 mm között
- fém állítható zárfogadó
- „100”-as méret
- ajtólap: Gladstone/Halifax színek függőleges ereszettel
- ajtólap: CPL 0,2 mm és 0,7 mm színek – CSOPORT II
- ajtólap: Szatén Természetes furnér Fehér Tölgy
- ajtólap: Szatén Természetes furnér Tölgy (a többi szín)
- ajtólap: Select Természetes furnér Fekete
- ajtólap: Természetes furnér Dió
- ajtólap: vegyes elrendezésű modell Select Természetes furnér
- ajtólap: vegyes elrendezésű modell Természetes furnér Tölgy, Kőris, Dió
- optikai kitekintő
- panoráma optikai kitekintő (szintetikus furnér)
- kilincs rozettával

(lsd 196 old.)

Fém SECURE

betörésvédelmi ajtók, RC3 osztály, EI 30, 37 dB

09



Betörésgátló RC 3
Hanggátlás
Rw 37 dB
Tűzgátlás EI 30

Fém SECURE Ajtók, A.0 optikai kitekintővel, Struktúrált Fekete

A szett tartalmazza

- ajtólap
- tok
- fém küszöb
- kilincs
- cylinderbetét

További költség

- kiegészítő felső zár

Fém SECURE

Az ajtó fel van szerelve egy szalagzárral és C osztályos Betéttel, mely biztosítja:

- RC 3 osztály PN EN 1627: 2012 szabvány szerint
- hangszigetelési osztály Rw= 37 dB (37-41 dB)
- tűzállóság EI 30

FÉM FELÜLETEK VÉDELMI RENDSZERE

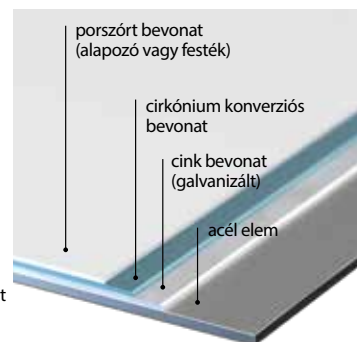

Fém SECURE ajtó, A.0 optikai kitekintővel, Struktúrált Fekete



szalagzár 2 cylinderbetéhez kialakítva



Megerősített 3 részes pánt



Kiemelégátló csapok

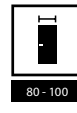

SZÍNEK

Poliészter Festék Prémium ★★★★★☆

Csoport I	Fehér MATT	Struktúrált Antracit
	Csoport II	
	Fekete struktúrált	

PVC Bevonatú Acéllemez ★★★★★☆

Arany Tölgy	Winchester Tölgy	Dió	Antracit
----------------	---------------------	-----	----------



ajtócsukó szerkezet



ajtócsukó szerkezet



kampó



Expandált polisztirol
magas grafit hozzáadással

TECHNIKAI PARAMÉTEREK

AJTÓLAP SZERKEZETE

A konstrukció két rétegű betétből készül. Az ajtólap betétje többrétegű, ásványgyapot alapú. A konstrukció 0,6 mm horganyzott acéllemezzel van bevonva laminátózva (PVC) vagy poliészter festékekkel festve.

KIEGÉSZÍTŐK AZ AJTÓLAP ÁRÁBAN

- Megerősített háromrészes pánt
- WINKHAUS STV szalagzár
- Négy darab kiemelésgátló csap
- SECURE kilincs
- C osztályos cylinderbetét
- Rozsdamentes acél küszöb perforációval
- Megerősítés ajtócsukóhoz a lapban és a tokban

AJTÓTOK

- 100 mm széles profilú fém saroktok.
- 1,5 mm vastag, két oldalon horganyzott acéllemez.

MEGJEGYZÉSEK

- PN EN 14351-2: 2018-12 szabvány, PN EN 16034:2014-11 szabvány.

TOVÁBBI KÖLTSÉGEK

- ajtócsukó szerkezet
- poliészter festék-ll. csoport
- kiegészítő felső zár
- felső zár
- felső cylinderbetét
- 100 „méret”
- optikai kitekintő

KVARC

betörésbiztos ajtók, RC2 osztály (III. típus), EI 30, 32 dB

09



KVARC INTARZIA 6, Fehér, fémtokkal

Betörésbiztos RC 2 osztály (III. típus)
Hanggátlás $R_w=34$ dB*
Tűzgátlás EI 30
Füstgátló

Elérhető modellek lsd 120 old.

A szett tartalma:

- ajtólap
- ajtótok
- fém küszöb

KVARC AJTÓK

A DT-K32 (KVARC III típus) ajtók, amelyek fel vannak szerelve szalagzárral és kiemelésgátló csapokkal, a következő tulajdonságokkal:

- RC 2 osztály. PN EN 1627:2012
- hangszigetelés $R_w=32$ dB (32–36 dB)
- tűzállóság EI 30
- füstgátlás

A DT-PP-DY / M (KVARC I és II típusú) ajtók, amelyek fel vannak szerelve egy vagy két zárral:

- hangszigetelés $R_w = 32$ dB (32–36 dB)
- tűzállóság EI 30
- füstgátlás



négy pontos szalagzár két cylinderbetéthez – KVARC III



kiemelés gátló csapok – KVARC III



megerősített, három részes pánt

KVARC INTARZIA 6, Fehér, fémtokkal

* A vizsgálatok részletes eredménye megtalálható honlapunkon a LETÖLTÉSEK alatt: www.porta.com.pl



AQUA STOP



RC 2

Rw 32dB
D, 30

E130



Sa, S200



osztály 3



PROJEKT



80 - 100



44-45 mm



KVARC

SZÍNEK

Portasynchro 3D



Select Természetes Furnér

Természetes Furnér Tölgy, Kóris, Dió

Természetes Furnér Tölgy Szatén



Portaperfect 3D

CPL HQ 0,2 mm

Matt Lakkozott Fólia



CPL HQ 0,7 mm

Gladstone/Halifax



Szín mintákat lsd 219 – 225.

FIGYELEM! Minden furnéros felület rendelhető függőleges vagy vízszintes mintázattal (az ajtólapra vonatkozik) (kivéve a Term. Furn. Kóris és Dió).

FIGYELEM! A bejárati ajtók esetében CPL laminátot vagy Gladstone/Halifax ajánlunk, főként a középületeken való felhasználáshoz.

FIGYELMÉBE AJÁNLJUK!

KÖSZÖNHETŐEN AZ ALUMÍNIUM LAPRÉTEGNEK A KVARC AJTÓ KIVÉTELESEN ELLENÁLL A HASZNÁLATI, HŐMÉRSEKLETI ÉS PÁRATARTALMI KÜLÖNBSEGEKNEK, MELYEK GYAKORIAK A KÖZÖS TERÜLETEKEN.



TECHNIKAI PARAMÉTEREK

AJTÓLAP SZERKEZETE

A lap többrétegű felépítése több mint 30 perces tűzvédelmet biztosít és $R_w=34$ dB* hangszigetelést. A lap megtervezésében használt alumínium laprétegek köszönhetően az ajtók RENDKÍVÜL ELLENÁLLÓ

4 RÉTEG LAKKOZÁS

ak a működési körülmények negatív hatásaira, pl. a lépcsőház esetén. A HQ CPL és Gladstone/Halifax felület esetén az ajtólap függőleges éle ABS szalaggal van befedve.

EGY KOMPLETT SZETT RÉSZEI

- Bevésozár négyszögletes retesszel kialakítva cylinderbetéhez (KVARC I. típus).
- Két bevésozár négyszögletes retesszel kialakítva cylinderbetéhez (KVARC II. típus).
- Négy pontos szalagzár két cylinderbetéhez és három kiemelés gátló csap (KVARC III. típus).
- Három darab technikai, ezüstszínű pánt.
- Hőre táguló tömítés az ajtólap falcba elhelyezve.
- Ajtótok rozsdamentes küszöbvel (90 mm) felszerelve.

AJTÓTOK

- 105 mm-es acél saroktok, 1,5 mm vastag, két oldalon horganyzott acéllemez. Felszerelve: három darab pánt, körbefutó tűzgátló gumitömítés, rozsdamentes küszöb (90 mm) és megerősítés ajtócsukóhoz. Zárfogadó a Kvarc I - 1 zárhoz, Kvarc II - 2 zárhoz, Kvarc III - szalagzárhoz. 6 beépítési dűbellel és lyukakkal a kiemelésgátló csapokhoz.
- PROJEKT BIS, PROJEKT PRÉMIUM tok (ld 184 old).

MEGJEGYZÉS

- Nemzeti Műszaki Értékelés ITB-KOT-2017/0007 1 verzió.
- Megfelelősegi Tanúsítvány 020-UWB-0567/W.
- Maximum 60 mm-rel való rövidítésre előkészítve.
- A törvények betartása érdekében, az épületek szigeteltségével kapcsolatban, a tűz és

/vagy füstgátló ajtóknál, ajtócsukót kell használni.

- A tűzgátló ajtókat rozettás kilincsel kell felszerelni
- Ha ön más kiegészítőket használ, mint amit a PORTA ajánl, győződjön meg róla, hogy azok a garancia fűzet követelményei szerint megfeleljenek.
- **Az alsó él a TechnoPORTA AQUA STOP technológiával védett a nedvesség ellen.**
- Hangszigetelési osztály $R_w = 32$ dB (tartomány $32 \div 36$ dB).
- A lapok és tokok elő vannak készítve ajtócsukóra való megerősítésre.
- **Rendelhető szabvány méret: PN.**

TOVÁBBI KÖLTSÉGEK (OPCIONÁLIS FELÁR)

- intarzia a szintetikus felületeken (1 oldalon vagy mindkét oldalon, 2 x áron)
- intarzia a furnéros felületeken (1 oldalon vagy mindkét oldalon, 2 x áron)
- tok: poliészter festék - II CSOPORT
- tok: poliészter festék - III CSOPORT
- Fém tok profilja a PROJEKT BIS takaróléchez
- Fém tok profilja a PROJEKT PRÉMIUM takaróléchez
- Fém tok bővítése 106 mm- 150 mm között
- Fém tok bővítése 151 mm- 270 mm között
- Fém tok bővítése 271 mm- 390 mm között
- „100”-as méret
- ajtólap: Gladstone/Halifax színek függőleges erezzel
- ajtólap: CPL 0,2 mm és 0,7 mm színek – CSOPORT II
- ajtólap: Szatén Természetes furnér Fehér Tölgy
- ajtólap: Szatén Természetes furnér Tölgy (a többi szín)
- ajtólap: Select Természetes furnér Fekete
- ajtólap: Természetes furnér Dió
- ajtólap: vegyes elrendezésű modell Select Természetes furnér
- ajtólap: vegyes elrendezésű modell Természetes furnér Tölgy, Kóris, Dió
- optikai kitekintő
- kilincs rozettával

(ld 196 old.)

EXTRÉM RC 3

RC 3 osztályú betőreszbiztos ajtók, EI 30, 37dB

09



Betőreszbiztos RC 3
Hanggátlás $R_w=37$ dB
Tűzgátlás EI 30
Füstgátló

TOP
KOLLEKCIÓK

EXTRÉM RC 3, Homok Tölgy, megerősített PS tokkal (a Porta KONTRAK-on keresztül egyedi gyártással, lásd a 226 oldalon)

Elérhető modellek lsd 120 old.



EXTRÉM RC 3, Homok Tölgy, megerősített PS tokkal

A szett tartalma:

- ajtólap
 - ajtótok
 - kilincs
 - cilinderbetét
 - fém küszöb
- Lehetőség felár ellenében
- kiegészítő felső zár

Az EXTRÉM AJTÓK két különböző típusban készülnek

két típust ajánlunk:

I. típus

- RC 3 osztály az ENV, PN EN 1627-2012 alapján
- hangszigetelés $R_w=37$ dB (37- 41 dB)
- Füstgátlással

II. típus

- Az I. típus tulajdonságai
- tűzgátlás EI 30

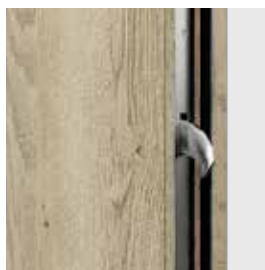

2 betőreszbiztos horog

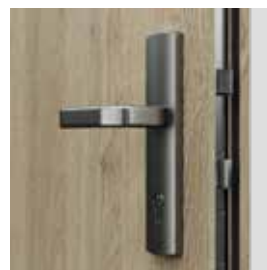

Winkhaus többpontos zár horoggal

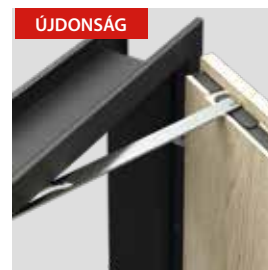

Rugós ajtócsukló fém ajtótokkal (kapható ezüst és fekete színben)

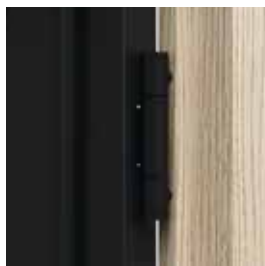

4 biztonsági csavar



PORTA SYSTEM ajtótok



Rugós ajtócsukló fém ajtótokkal (kapható ezüst és fekete színben)

* A vizsgálatok részletes eredménye megtalálható honlapunkon a LETÖLTÉSEK alatt: www.porta.com.pl

SZÍNEK

Select Természetes Furnér ★★★★★
Természetes Furnér Tölgy, Kőris, Dió
Természetes Furnér Tölgy Szatén

CPL HQ 0,2 mm ★★★★★

CPL HQ 0,7 mm ★★★★★
Gladstone/Halifax

Szín mintákat lsd 219 – 225.

FIGYELEM! Minden furnéros felület rendelhető függőleges vagy vízszintes mintázattal (az ajtólapra vonatkozik) (kivéve a Term. Furn. Kőris és Dió).

FIGYELEM! A bejárati ajtók esetében CPL laminátot vagy Gladstone/Halifax ajánlunk, főként a középületeken való felhasználáshoz.

FIGYELMÉBE AJÁNLJUK

KÖSZÖNHETŐEN AZ ALUMÍNÍUM LAPRÉTEGNEK AZ EXTREM AJTÓ KIVÉTELESEN ELLENÁLL A HASZNÁLATI, HŐMÉRSEKLETI ÉS PÁRATARTALMI KÜLÖNBBSÉGEKNEK, MELYEK GYAKORIAK A KÖZÖS TERÜLETEKEN.



TECHNIKAI PARAMÉTEREK

AJTÓLAP SZERKEZETE

Az ajtólap kerete laminált fenyőfából, az ajtólapbetét speciális 5 rétegű erősített faforgácsbetétből készült. Az ajtólap, mindkét oldalon HDF lapból áll. CPL HQ és Gladstone/Halifax felület esetén az ajtólap függőleges éle ABS szalaggal van befedve.

EGY KOMPLETT SZETT RÉSZEI

- Kampós zár Winkhaus STV reteszelő mechanizmussal, kiegészítő felső zárral (felárért)
- Betörésbiztos zárbetét
- Kilincs, betörésgátló zárral. SAFE
- Felső zártakaró SAFE
- Három darab háromrészes pánt (fémtok) vagy két darab technikai pánt (megerősített PS tok) ezüst színben.
- Négy darab kiemelésgátló csap.
- Kiegészítésként: II.Típus – hőre táguló, ajtólapfalca elhelyezett tömítés (kivéve a lap alsó élét).
- A tok rozsdamentes acél küszöbvel felszerelt és megerősítés az ajtócsukó kar alatt

AJTÓTOK

- 100 mm-es acél saroktok. 1,5 mm vastag, két oldalon horganyzott acéllemez tűzgátló gumitömítéssel, nyolc darab szerelő dűbel és szélesített kivitelű rozsdamentes küszöbvel (120 mm).
- Megerősített, állítható PORTA SYSTEM tok, 80 mm széles takaróléccel. 120-300 mm-ig
- PROJEKT BIS, PROJEKT PRÉMIUM tok (Lsd 184).

MEGJEGYZÉSEK

- Műszaki Engedély ITB-KOT 2017/0007 1 kiadás.
- Megfelelősegi Tanúsítvány 020-UWB-0567/W.
- A törvények betartása érdekében, az épületek szigeteltségével kapcsolatban, a tűz és / vagy füstgátló ajtóknál, ajtócsukót kell használni.
- A tűzgátló ajtókat rozettás kilinccsel kell felszerelni.
- A tűzgátló ajtókat fém rozettás kilinccsel kell felszerelni.
- A PORTA által javasoltól eltérő tartozékok használatánál, kérjük vegye figyelembe a jótállási kártyán szereplő irányelveket.
- Tűzgátló ajtók - az intarzia csak mindkét oldalra rendelhető
- **Az alsó él a TechnoPORTA AQUA STOP technológiával védett a nedvesség ellen.**
- Rendelhető szabvány méretek: PN.

TOVÁBBI KÖLTSÉGEK (OPCIONÁLIS FELÁR)

- felső kiegészítő zár
- felsőzártakaró
- felső zárbetét
- ajtócsukó szerkezet
- intarzia a szintetikus felületeken (1 oldalon vagy mindkét oldalon, 2 x áron)
- intarzia a furnéros felületeken 2 oldalon
- tok: poliészter festék - II CSOPORT
- tok: poliészter festék - III CSOPORT
- tok: CPL 0,2 mm – II CSOPORT
- tok: Szatén természetes furnér Fehér Tölgy
- tok: Szatén természetes furnér Tölgy (a többi szín)
- tok: Természetes Fekete
- tok: Természetes Dió
- Fém tok profilja a PROJEKT BIS takaróléchez
- Fém tok profilja a PROJEKT PRÉMIUM takaróléchez
- Fém tok bővítése 101 mm- 150 mm között
- Fém tok bővítése 151 mm- 270 mm között
- Fém tok bővítése 271 mm- 390 mm között
- „100”-as méret
- ajtólap: Gladstone/Halifax színek függőleges erezzel
- ajtólap: CPL 0,2 mm és 0,7 mm színek – CSOPORT II
- ajtólap: Szatén Természetes furnér Fehér Tölgy
- ajtólap: Szatén Természetes furnér Tölgy (a többi szín)
- ajtólap: Select Természetes furnér Fekete
- ajtólap: Természetes furnér Dió
- ajtólap: vegyes elrendezésű modell Select Természetes furnér
- ajtólap: vegyes elrendezésű modell Természetes furnér Tölgy, Kőris, Dió
- harmadik pánt az MDF tokra
- optikai kitekintő
- panoráma optikai kitekintő (szintetikus furnér)
- kilincs rozettával, SAFE

(Lsd 196 old.)

EXTRÉM RC 4

RC 4 osztályú betörésbiztos ajtók, EI 30,37 dB

09



EXTRÉM RC 4, Antracit

Betörésbiztos RC 4
Hanggátlás $R_w=37$ dB
Tűzgátlás EI 30
Füstgátló

A szett tartalma:

- ajtólap
 - ajtótok
 - kilincs
 - cilinderbetét
 - fém küszöb
- Lehetőség felár ellenében
- kiegészítő felső zár

EXTRÉM RC 4 ajtó

két típust ajánlunk:

I. típus

- RC4 osztály a PN EN 1627-2012 alapján
- hangszigetelés $R_w = 37$ dB (37-41 dB) *
- füstgátlással

II típus

- az I. típusú ajtók jellemzői
- tűzgátlás EI 30



EXTRÉM RC 4, Antracit



dedikált kilincs és szalagzár



betörésbiztos horog



megerősített acélpánt



mozgatható reteszhorog



rozsdamentes acél küszöb (120 mm)

SZÍNEK

Select Természetes Furnér ★★★★★
 Természetes Furnér Tölgy, Kóris, Dió
 Természetes Furnér Tölgy Szatén

CPL HQ 0,2 mm ★★★★★

CPL HQ 0,7 mm ★★★★★
 Gladstone/Halifax

Szín mintákat lsd 219 – 225.

FIGYELEM! Minden furnéros felület rendelhető függőleges vagy vízszintes mintázattal (az ajtólapra vonatkozik) (kivéve a Term. Furn. Kóris és Dió).

FIGYELEM! Bejárati ajtókhöz CPL vagy Gladstone / Halifax felületet ajánlunk, különösen középületekben való felhasználás esetén.

TECHNIKAI PARAMÉTEREK

AJTÓLAP SZERKEZETE

Az ajtólap kerete laminált fenőfából, az ajtólapbetét speciális 5 rétegű erősített faforgácsbetétből készült. Az egésztest HDF lap borítja alumínium lemezzel.

EGY KOMPLETT SZETT RÉSZEI

- bevéső zár, horog a FUHR cégtől
- pántok
- 5 darab kiemelésgátló csap
- cilinderek
- dedikált kilincs
- ezenkívül a II-es típus - tömítés, amely az ajtólapban magas hőmérséklet hatására kitágul

AJTÓTOK

Acél saroktok, 1,5 mm vastag, mindkét oldalán horganyzott acéllemez, tűzgátló gumitömítéssel, nyolc darab szerelő dübel és szélesített kivitelű rozsdamentes acél küszöbvel.

MEGJEGYZÉSEK

- PN EN 14351-2:2018-12 és PN EN 16034: 2014-11 termékszabvány.
- Az építési törvény feltételeinek teljesítése érdekében a tűzálló és/vagy füstgátló ajtókat ajtócsukóval vagy zárószervezettel kell felszerelni.
- Ajtólap ajtócsukóra előkészítve.
- Ha ön más kiegészítőket használ, mint amit a Porta ajánl, győződjön meg róla, hogy azok a garanciafüzet követelményei szerint megfeleljenek.
- **Az alsó él a TechnoPORTA AQUA STOP technológiával védett a nedvesség ellen.**

TOVÁBBI KÖLTSÉGEK (OPCIONÁLIS FELÁR)

- felső kiegészítő zár
- felső zártakaró
- felső zárbetét
- ajtócsukó szerkezet
- intarzia a szintetikus felületeken (1 oldalon vagy mindkét oldalon, 2 x áron)
- intarzia a furnéros felületeken (1 oldalon vagy mindkét oldalon, 2 x áron)
- tok: poliészter festék - II CSOPORT
- tok: poliészter festék - III CSOPORT
- Fém tok profi Ija a PROJEKT BIS takaróléchez
- Fém tok profi Ija a PROJEKT PRÉMIUM takaróléchez
- Fém tok bővítése 101 mm- 150 mm között
- Fém tok bővítése 151 mm- 270 mm között
- Fém tok bővítése 271 mm- 390 mm között
- „100”-as méret
- ajtólap: Gladstone/Halifax színek függőleges ereszettel
- ajtólap: CPL 0,2 mm és 0,7 mm színek – CSOPORT II
- ajtólap: Szatén Természetes furnér Fehér Tölgy
- ajtólap: Szatén Természetes furnér Tölgy (a többi szín)
- ajtólap: Select Természetes furnér Fekete
- ajtólap: Természetes furnér Dió
- ajtólap: vegyes elrendezésű modell Select Természetes furnér
- ajtólap: vegyes elrendezésű modell Természetes furnér Tölgy, Kóris, Dió
- optikai kitekintő
- panoráma optikai kitekintő (nem vonatkozik a természetes furnérokra)

GRÁNIT C osztály

betörésbiztos ajtók, C osztály, EI 30, 32dB

09



Betörésbiztos C és RC 3 osztályú
Hanggátlás $R_w=32$ dB
Tűzgátlás EI 30

GRÁNIT, C osztály, Természetes Dió, PROJEKT Bis tokkal

Elérhető modellek lsd 120 old.



GRÁNIT tele, Természetes Dió, fém tokkal

A szett tartalma:

- ajtólap
- ajtótok
- kilincs
- cylinderbetét
- fém küszöb

A GRÁNIT ajtók két különböző típusban készülnek:

I. típus

- „C” betörésvédelmi osztály
- RC 3 osztály az ENV, PN EN 1627-2012 alapján
- hangszigetelés $R_w=32$ dB (32-36 dB)*
- füstgátlással

II. típus

- az I. típus tulajdonságai
- tűzgátlás EI 30

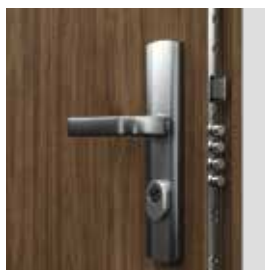

többpontos bevésőzár két cylinderbetéhez

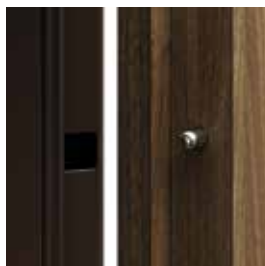
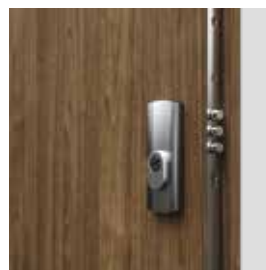

kiemelőgátló csapok

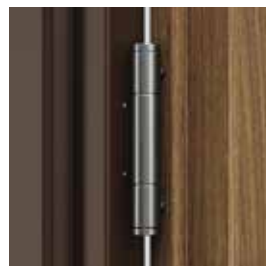

megerősített, három részes pánt

SZÍNEK

Select Természetes Furnér ★★★★★
Természetes Furnér Tölgy, Kóris, Dió
Természetes Furnér Tölgy Szatén

CPL HQ 0,2 mm ★★★★★

CPL HQ 0,7 mm ★★★★★

Szín mintákat lsd 219 – 225.

FIGYELEM! Minden furnéros felület rendelhető függőleges vagy vízszintes mintázattal (az ajtólapra vonatkozik) (kivéve a Term. Furn. Kóris és Dió).

FIGYELEM! A bejárati ajtók esetében CPL laminátot vagy Gladstone/Halifax ajánlunk, főként a középületeken való felhasználáshoz.

FIGYELMÉBE AJÁNLJUK!

KÖSZÖNHETŐEN AZ ALUMÍNIUM LAPRÉTEGNEK A GRÁNIT AJTÓ KIVÉTELESEN ELLENÁLLÓ A HASZNÁLATI, HŐMÉRSÉKLETI ÉS PÁRATARTALMI KÜLÖNBBSÉGEKNEK, MELYEK GYAKORIAK A KÖZÖS TERÜLETEKEN.



TECHNIKAI PARAMÉTEREK

AJTÓLAP SZERKEZETE

Az ajtólap kerete laminált fenyőfából, az ajtólapbetét speciális acélrudakkal erősített faforgácsbetétből készült. Az ajtólap, mindkét oldalon, egy réteg alumíniumból és HDF lapból áll. Az ajtólapok ezüst berakással, vannak kiegészítve. A természetes furnér felületű ajtólap be van vonva matt lakkal.

EGY KOMPLETT SZETT RÉSZEI

- Négyponos beveső zár (4 ENV osztály)
- Két darab betörés elleni, „C” kategóriájú cilindrbetét.
- Kilincs, betörésgátló zárral GRÁNIT, GRÁNIT PLUSZ (felérte)
- Felső zártakaró
- Három darab megerősített, három részes pánt
- Négy darab kiemelésgátló csap.
- Maximum 60 mm-rel rövidíthető az ajtólap (GRÁNIT I. típusra vonatkozik).
- Kiegészítésként: II.Típus – hőre táguló, ajtólapfalca elhelyezett tömités (kivéve a lap alsó élét)
- Ajtótök szélesített rozsdamentes küszöbvel (120 mm).

AJTÓTÖK

- 100 mm-es acél saroktok, 1,5 mm vastag, két oldalon horganyzott acéllemez
- Tartozékok: tűzgátló gumitömités, nyolc darab szerelő dübel és szélesített kivitelű rozsdamentes küszöb (120 mm).
- PROJEKT BIS tok (ld 184 old.).
- PROJEKT PRÉMIUM tok Egyedi Használati Dokumentációval kapható.

MEGJEGYZÉS

- Nemzeti Műszaki Értékelés ITB-KOT-2017/0242 1 kiadás.
- Annak érdekében, hogy megfeleljen a Műszaki Engedély követelményeinek, ajtócsukót kell használni.
- A törvények betartása érdekében, az épületek szigeteltségével kapcsolatban, a tűz és / vagy füstgátló ajtóknál, ajtócsukót kell használni.
- Ha ön más kiegészítőket használ, mint amit a PORTA ajánl, győződjön meg róla, hogy azok a garancia füzet követelményei szerint megfeleljenek.

- Hangszigetelési osztály $R_w = 32$ dB (tartomány $32 \div 36$ dB).
- A tűzgátló ajtókat rozettás fém kilinccsel kell felszerelni.
- Ajtólap ajtócsukóra előkészítve
- **Az alsó él a TechnoPORTA AQUA STOP technológiával védett a nedvesség ellen.**
- Rendelhető szabványméret: PN.

TOVÁBBI KÖLTSÉGEK (OPCIONÁLIS FELÁR)

- intarzia a szintetikus felületeken (1 oldalon vagy mindkét oldalon, 2 x áron)
- intarzia a furnéros felületeken (1 oldalon vagy mindkét oldalon, 2 x áron)
- tok: poliészter festék - II CSOPORT
- tok: poliészter festék - III CSOPORT
- Fém tok profilja a PROJEKT BIS takaróléchez
- Fém tok profilja a PROJEKT Prémium takaróléchez
- Fém tok bővítése 101 mm- 150 mm között
- Fém tok bővítése 151 mm- 270 mm között
- Fém tok bővítése 271 mm- 390 mm között
- állítható zárfogadó (I típus)
- „100”-as méret
- ajtólap: CPL 0,2 mm és 0,7 mm színek – CSOPORT II
- ajtólap: Szatén Természetes furnér Fehér Tölgy
- ajtólap: Szatén Természetes furnér Tölgy (a többi szín)
- ajtólap: Select Természetes furnér Fekete
- ajtólap: Természetes furnér Dió
- ajtólap: vegyes elrendezésű modell Select Természetes furnér
- ajtólap: vegyes elrendezésű modell Természetes furnér Tölgy, Kóris, Dió
- optikai kitekintő
- panoráma optikai kitekintő
- kilincs rozettával, GRÁNIT PLUSZ

(ld 196 old.)

Fém SAFE, ENERGIA VÉDELEM

3. vagy 4. osztályú betörésbiztos zár, P4 osztályú betörésbiztos üveg

09



Fém SAFE C.1, Antracit

BELTÉRI ÉS KÜLTÉRI BEJÁRATI AJTÓK

Betörésbiztos RC2/RC3*
Hőátadási tényező $U_d=1.1 \div 1.7^*$

$U_d=1,1^*$
W/m²K
HŐÁTADÁSI TÉNYEZŐ

A szett tartalma:

- ajtólap
- ajtótok
- kilincs
- cilinderbetét
- fém küszöb

FÉM FELÜLETEK VÉDELMI RENDSZERE

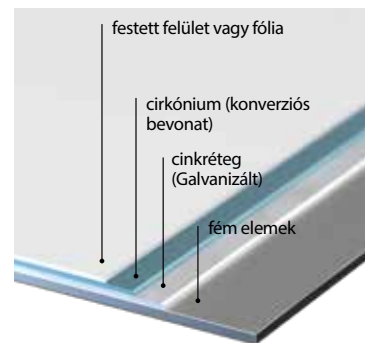

Fém ENERGIA TAKARÉKOS C.1, Winchester Tölgy



modell A.0



modell B.1



modell C.1



modell D.1

* A vizsgálatok részletes eredménye megtalálható honlapunkon a LETÖLTÉSEK alatt: www.porta.com.pl

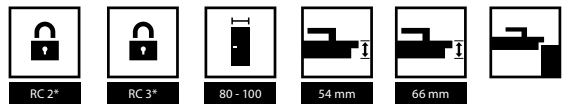

SZÍNEK

Poliészter Festék Prémium ★★★★★☆

Csoport I	Fehér MATT	Struktúrált Antracit
	Csoport II	
	Fekete struktúrált	



Expandált polisztirol
magas grafit hozzáadással

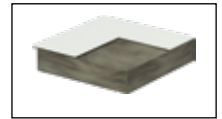

ásványi gyapot
(U = 0,91 W/m² K)

PVC Bevonatú Acéllemez ★★★★★☆

Arany Tölgy	Winchester Tölgy	Dió	Antracit
----------------	---------------------	-----	----------

* beltéri ajtóként is kapható, RC2 vagy RC3 betörésbiztos osztályú.



hőszigetelő fémtok



Alsó-felső záróhorog
- SAFE III. típus, ENERGIA VÉDELEM

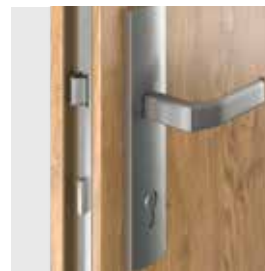

Szalagzár
- SAFE III. típus, ENERGIA VÉDELEM



4 kiemelésgátló csap



három darab 3 részes pánt

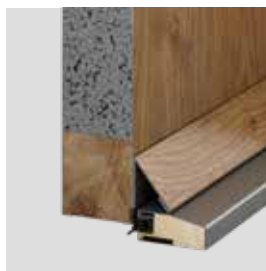

betét
expandált poliészter



Három rétegű üvegezés,
P4 osztály



Hőszigetelő küszöb magas
hőátvezetési együtthatóval

TECHNIKAI PARAMÉTEREK

ALAPINFORMÁCIÓK

- **SAFE ajtó** (ajtólap vastagsága 54 mm)
- Betörésbiztos RC 2 vagy RC 3 (a tele lap)
- Két független LOB zár vagy Winkhaus STV horgos zár
- Nagy szögletes fémtok vagy Thermo acél tok
- Perforált rozsdamentes acél küszöb vagy hőálló küszöb
- Három darab 3 részes pánt
- 4 kiemelésgátló csap
- OPÁL (RC 2) vagy SAFE (RC 3) kilincs
- LOB vagy WILKA Cilinder
- Szabályozható zárburkoló lemez
- Rendelhető szabványméret: PN.

TOVÁBBI KÖLTSÉGEK (OPCIONÁLIS FELÁR)

SAFE ajtók, II, III, típus, Energia Védelem

- „100” méret
- Optikai kitekintő
- Vízvető a lap színében
- Rozsdamentes rugdosó panel 150 mm, A0, B1, F1 modellek
- Ásványgyapot betét
- Rövidítés utáni alsó védelem
- Két LOB cilinder, B osztály - Az A osztályos szett helyett (SAFE II.típus)
- Alsó cilinder betét WILKA, B osztály - az A alaposztály helyett (SAFE III.típus)
- Felső cilinder betét WILKA, A osztály (SAFE III.típus)
- Alsó cilinder betét WILKA, B osztály - az A alaposztály helyett (Energia Védelem)
- ajtócsukóra való megerősítés a lapban
- ajtócsukóra való megerősítés a tokban
- alsó védelem rövidítés után
- Kerek vagy szögletes fogantyú

(Isd 197 old.)

ALAPINFORMÁCIÓK

- **ENERGIA VÉDELEM ajtó** (ajtólap vastagsága 66 mm)
- Betörésbiztos osztály RC 3 (tele lap)
- Winkhaus STV horgos zár
- Thermo tok
- PORTA ThermoControl hőszigetelő küszöb
- Három darab 3 részes pánt
- 4 kiemelésgátló csap
- SAFE kilincs
- WILKA cilinderbetét
- Szabályozható zárfogadó
- Rendelhető szabványméret: PN.

TOVÁBBI KÖLTSÉGEK (OPCIONÁLIS FELÁR)

Energia Védelem III. Típus

- További felső zár
- poliészter festék - II CSOPORT
- Felső zártakaró, C osztály
- Felső cilinder betét WILKA, B osztály

Univerzális ajtók közüzemi helyiségekhez

10



Univerzális ajtók közüzemi helyiségekhez, 2 modell szürke

Horganyzott, stabil univerzális ajtók, ideális a közüzemi helyiségekbe, ipari területekre, pincékbe, padlásokra vagy közös tároló területekbe.

balos vagy jobbos?
Univerzális!

- A szett tartalma:**
- ajtólap
 - ajtótok
 - kilincs
 - rozetta

! Ipari Formatervezés
W.121254

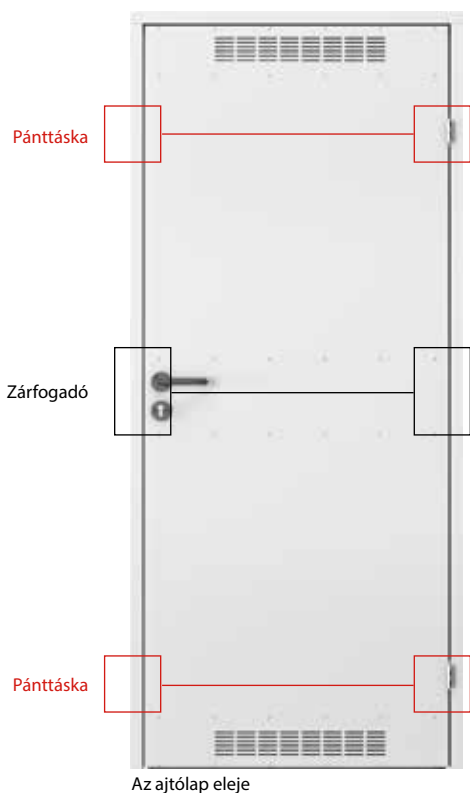

FÉM FELÜLETEK VÉDELMI RENDSZERE

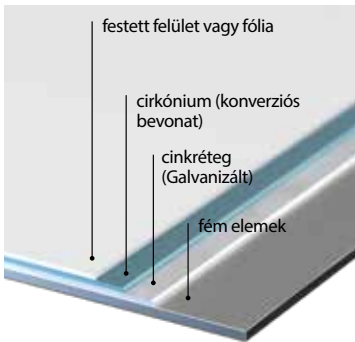



AJÁNLOTT
TECHNOLÓGIA



GARANTÁLT
MINŐSÉG



MODERN
DIZÁJN



UNIVERZÁLIS
BEEPÍTÉS



bal / jobb



70 - 90



SZÍNEK

Horganyzott Fém ★★★★★☆



Poliészter Festék Prémium ★★★★★☆

Csoport I	Fehér MATT	Szürke MATT	Struktúrált Antracit
Csoport II	Fekete struktúrált		
Csoport III	Fehér	Szürke	Barna



kilincs



szellőzőrács

TECHNIKAI PARAMÉTEREK

GYÁRI TARTOZÉKOK – AJTÓLAP ÁRÁBAN

- Ajtólap (lakkozott, galvanizált lap)
- Szellőző rács (opcionális)
- Két darab pánt
- Zárszerkezet
- Környezetbarát műanyag kilincs, kerek lemezzel és rozettával
- Fém saroktok.

AJTÓTOK

- Fém saroktok, 48 mm-es profil szélességgel. Acéllemezből készült, mely mindkét oldalán horganyzott, 0,8 mm vastag.

MEGJEGYZÉS

- **Standard PN EN 14351 - 2:2018 - 12.**
- Köszönhetően a szimmetrikus ajtó kialakításnak és az univerzális szerelvényeknek (zár, pántok), jobb vagy bal oldalra is fel lehet szerelni.
- **Horganyzott fémlemez mely három síkban állítható be.**

TOVÁBBI KÖLTSÉGEK (OPCIONÁLIS FELÁR)

- poliészter festék - II CSOPORT
- poliészter festék - III CSOPORT

Fém BASIC, Fém BASIC PLUSZ

10



Fém BASIC, Szürke

Gazdaságos megoldás a nagyszámú alkalmazhatóság mellett.

Az építőiparban a horganyzott acél biztosítja a tartósságot és a megbízhatóságot.



Fém BASIC PLUSZ, Laminált lap, Szürke

A Fém BASIC szett tartalma:

- ajtólap
- ajtótok
- kilincs
- horganyzott acél konstrukció

A Fém BASIC PLUSZ kültéri szett tartalma:

- ajtólap
- ajtótok
- küszöb
- kilincs
- horganyzott acél konstrukció



Zár és kilincs



Szellőzőrács



Porszórt küszöb (Fém BASIC PLUSZ)



Vízvető (Fém BASIC PLUSZ)

AJÁNLOTT
TECHNOLÓGIAGARANTÁLT
MINŐSÉGMODERN
DIZÁJNUNIVERZÁLIS
BEEPÍTÉS

SZÍNEK

Horganyzott Fém ★★★★★☆



Laminált Fém ★★★★★☆

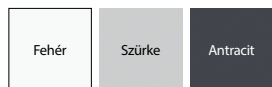

papírrácsbetét

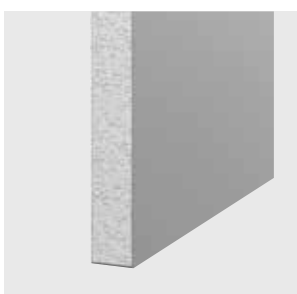

stiropol

TECHNIKAI PARAMÉTEREK

GYÁRI TARTOZÉKOK A SZETT BEN

- Ajtólap (porfestett, 0,5 mm vastagságú lap, poliészter, cink borítással)
- Két standard pánt
- Zárszerkezet cylinderbetéthez
- Kilincs rozettával
- Ajtótok (horganyzott)
- Kűszöb (Fém BASIC PLUSZ)
- Víztető (Fém BASIC PLUSZ) (Isd a felárak).

AZ AJTÓLAP TARTOZÉKAI A SZETT BEN

- Ajtólap (0,5 mm lemez: galvanizált vagy poliészter festett galvanizált lemez)
- Két standard pánt
- Zárszerkezet cylinderbetéthez

AJTÓTOK

- Fém saroktok, 64 mm széles profillal (mint a KIS fém saroktok). Mindét oldalán horganyzott acéllemezből készül, 1,2 mm vastag.
- A Fém BASIC egy tömítéssel van ellátva, a Fém BASIC PLUSZ egy tömítéssel, körben a tok mentén.
- Az ajtótokok jobb és bal oldali kivitelben szerelhetők a kész nyílásba.

MEGJEGYZÉS

- **Fém BASIC Standard PN EN 14351-2:2018-12, beltéri ajtó.**
- **Fém BASIC Plusz: PN-EN 14351-1+A1:2010 kültéri ajtó.**
- A Fém BASIC ajtótok befektetési szabvány szerint készülnek (lásd a 208 old. 5. táblázatában foglalt méreteket).
- A Fém BASIC lapot a befektetési szabvány vagy a lengyel szabvány szerint készítjük.
- A befelé nyíló Fém BASIC Plusz ajtótok víztetővel vannak felszerelve (Isd További költségek).
- **A felhasznált anyag (bevont lap) jellegéből adódóan a termékek színei hasonlóak a RAL palettán találhatóakhoz.**
- **Rendelhető szabványméretek: PN, CSN.**

TOVÁBBI KÖLTSÉGEK (OPCIONÁLIS FELÁR)

- szellőzőrács (Fém BASIC)
- víztető (Fém BASIC PLUSZ)

Fém SOLID

10



Fém SOLID, tele, Szürke

AZ AJTÓ ALKALMAZÁSA:

- nagy csarnokok
- tároló helyiségek
- ipartelepek
- hátsó irodák
- pincék
- garázsok
- workshop-ok
- ipari épületek
- modern lakóházak belterek és irodák (tetőtéri kialakítás)

Az árban:

- ajtólap
- horganyzott fém konstrukció

FÉM FELÜLETEK VÉDELMI RENDSZERE

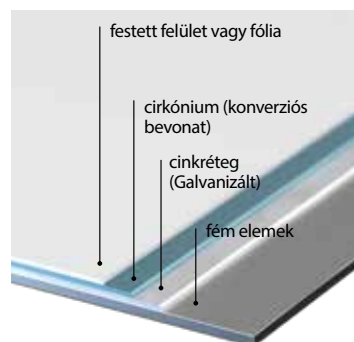

Fém SOLID modell 4, Szürke



tele



modell 1



modell 2



modell 3



modell 4



modell 5

AJÁNLOTT
TECHNOLÓGIAGARANTÁLT
MINŐSÉGMODERN
DIZÁJNUNIVERZÁLIS
BÉÉPÍTÉS

120 - 200



60 - 100



40 mm



SZÍNEK

Horganyzott Fém ★★★★★☆



Saválló Acél ★★★★★★



Poliészter Festék Prémium ★★★★★☆

PVC Bevonatú Acéllemez ★★★★★☆

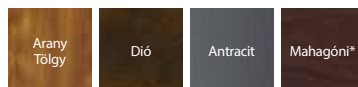

* raktárkészlet erejéig

Lehetőség van egyedi színek rendelésére
PORTA KONTRAKT on keresztül, lsd 226 old.

Csoport I	Fehér MATT	Szürke MATT	Struktúrált Antracit
	Fekete struktúrált		
Csoport II	Fehér	Szürke	Barna



papírrácsbetét

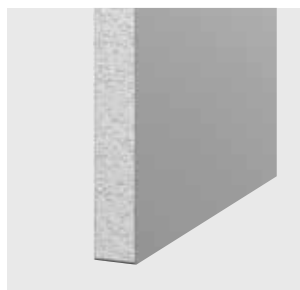

stiropol

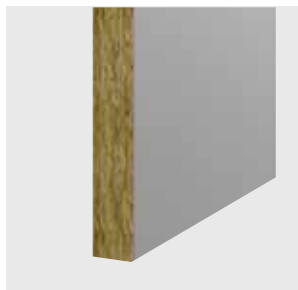

ásványi gyapot

TECHNIKAI PARAMÉTEREK

GYÁRI TARTOZÉKOK – AJTÓLAP ÁRÁBAN

- Ajtólap (porfestett, lapvastagság 0,6 mm, horganyzott)
- Két standard pánt (három darab pánt a lapban „100” méret)
- Zárszerkezet cilinderbetéhez
- Átlátszó vagy matt edzett üveg.

AJTÓTOK

- Fém KIS saroktok, NAGY saroktok
- Fém ÁLLÍTHATÓ tok, ÁLLÍTHATÓ tok „éles” széllel
- PORTA System fém tok

MEGJEGYZÉS

- Standard PN EN 14351-2:2018-12.
- **Poliisztírol hab betétes ajtólap csak Prémium Poliészter festett változatban rendelhető.**

- PVC laminátos ajtólapokon az üvegezés, csak sima, rozsdamentes acél kerettel rendelhető.
- Lehetőség van a kétszárnyú ajtóknál a szárnyak szabad megválasztásának.
- Rozsdamentes acél ajtólap csak a PORTA KONTRAKT-on keresztül rendelhető.
- Rendelhető szabványméretek: PN, CSN, DIN.

TOVÁBBI KÖLTSÉGEK (OPCIONÁLIS FELÁR)

- „100”-as méret (horganyzott ajtólapok)
- „100”-as méret (rozsdamentes ajtólapok)
- Poliészter festett és PVC laminált lap: antracit színű
- ajtócsukóra való megerősítés
- rozsdamentes acél szellőzőrács
- megerősítés ajtócsukóhoz
- poliészter festék - II CSOPORT
- poliészter festék - III CSOPORT
- kilincs rozettával

(lsd 194 old.)

Fém EI 30 PLUSZ, EI 60 PLUSZ

10



EI 30 PLUSZ
Tűzgátlás 30 perc.
Hangszigetelés $R_w=32$ dB
EI 60 PLUSZ
Tűzgátlás 60 perc.
Hangszigetelés $R_w=37$ dB*

Fém EI 60 PLUSZ, tele kétszárnyú ajtó, egyszárnyú ajtó 3-as modell, Szürke MATT

Az árban:

- ajtólap
- ajtótok
- ajtó kilincs
- horganyzott fém konstrukció

EI 30 PLUSZ AJTÓ

két típusban kapható:
Standard

- tűzgátlás 30 perc.
- 1. típus
- Standard típusú ajtók jellemzői
- R_w hangszigetelési osztály = 32 dB (32-36 dB)

EI 60 PLUSZ AJTÓ

két típusban kapható:
Standard

- tűzgátás 60 perc.
- 1. típus - egyszárnyú ajtó
- Standard típusú ajtók jellemzői
- hangszigetelési osztály $R_w = 37$ dB (37-41 dB) *
- 1. típus - kétszárnyú ajtók
- Standard típusú ajtók jellemzői
- hangszigetelési osztály $R_w = 32$ dB (32-36 dB) *

FÉM FELÜLETEK VÉDELMI RENDSZERE

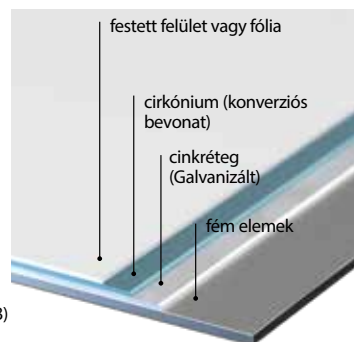

Fém EI 30 PLUSZ, Szürke



tele



modell 2



modell 3

* A vizsgálatok részletes eredménye megtalálható honlapunkon a LETÖLTÉSEK alatt: www.porta.com.pl



SZÍNEK

Poliészter Festék Prémium ★★★★★☆

Csoport I	Fehér MATT	Szürke MATT	Struktúrált Antracit
Csoport II	Fekete struktúrált		
Csoport III	Fehér	Szürke	Barna



Lehetőség van egyedi színek rendelésére
PORTA KONTRAKT on keresztül, lsd 226 old.

FÉM EI 30, EI 60 AJTÓK ALKALMAZÁSA:

- közhasználatú épületek
- szállodák, panziók
- kazánház ajtók
- garázsajtók



automata zárfogadó



biztonsági zár, a készlet tartalmaz egy kilincset



reteszelő csavar fent/lent



hőre táguló tömítés

TECHNIKAI PARAMÉTEREK

GYÁRI TARTOZÉKOK – AJTÓLAP ÁRÁBAN

- Két darab három részes pánt. Az egyik teherhordó pánt, a másik a benne lévő rugónak köszönhetően, lehetővé teszi az ajtó önműködő becsukódását. A tok sarkainak hegesztett illesztése. Rozsdamentes acél küszöbvel (1. típus) és duzzadó tömítéssel felszerelve.
- Cilinderbetéthez bevésőzár
- Két darab kiemelesgatló csap
- Kilincs szett rozettával (külön rendelve)
- Átlátszó tűzálló üveg.

AJTÓTOKOK

- Fém saroktok, 84 mm (EI 30) és 110 mm (EI 60) széles profillal. Mindét oldalán horganyzott acéllemezről készül, 1,5 mm vastag.
- Egyrészes hegesztett acélkeret (egyszárnyú ajtóhoz) és 3 részes összeszerelhető acélkeret (kétszárnyú ajtóhoz). Fedőtömítéssel vannak ellátva.
- A fémtok két változatban rendelhető:
 - padlóbeállítás nélkül, kész felületre állítva – szint„0”, küszöb felárért (EI 30 PLUSZ és EI 60 PLUSZ).
 - padlóbeállással – szint„-30” – küszöbvel (EI 30 PLUSZ és EI 60 PLUSZ).

MEGJEGYZÉS

- **PN-EN 14351-2: 2018-12 szabvány; PN-EN 16034: 2014-11 szabvány.**
- Megfelelőségi tanúsítvány, ITB Varsó.
- Ha ön más kiegészítőket használ, mint amit a PORTA ajánl, győződjön meg róla, hogy azok a garancia füzet követelményei szerint megfeleljenek.
- Egyszárnyú ajtóknál nem elérhető méretek: „90” - EI 60 3. modell, „100” - EI 30, EI 60 2. és 3. modell
- Kétszárnyú ajtóknál nem elérhető méretek: „80” - passzív szárny, EI 60 3. modell, „90” - passzív szárny, EI 60 3. modell, „90” - passzív szárny EI 60 2. modell, aktív és passzív szárny EI 60 3. modell és passzív szárny EI 30 3. modell, „100” - aktív és passzív szárny EI 30 és EI 60 2. és 3. modell, passzív szárny EI 60 tele modell.
- Rendelhető szabványméretek: PN.

TOVÁBBI KÖLTSÉGEK (OPCIONÁLIS FELÁR)

- „100”-as méret a fém EI 30 PLUSZ ajtólapokhoz
- „100”-as méret a fém EI 60 PLUSZ ajtólapokhoz
- poliészter festék - II CSOPORT*
- poliészter festék - III CSOPORT*
- megerősítés ajtócsukóhoz*

* kétszárnyú ajtóknál ára x2

AJTÓTOK

LÁTHATATLAN ILLESZTÉSEK

Az fém tokot az illesztéseknél hegesztik, majd prémium poliészter festékkel porszórtan bevonják. Ennek eredményeként a sarokvonal láthatatlan, mégis rendkívül tartós.

TARTÓSSÁG

A nagy precizitású gyártás és az első osztályú anyagok garantálják a hosszú távú minőséget. A mechanikai sérülésekkel és a korrózióval szembeni nagyfokú ellenálló képesség teszi őket nagyszerű, hosszú élettartamú termékekké. Az fém ajtótok jó választás, különösen a magas páratartalmú helyiségekbe, pl. konyhákba vagy fürdőszobákba.

NEDVESSÉG ELLENI VÉDELEM

A fém tokok horganyzott fémlemezről készülnek, és a felület-előkészítés során még egy felületi védőréteggel is ellátják őket. Ezt követi egy poliészterporos festékréteg. Mindez hosszú évekre növeli a korrózióállóságot, és megvédi az ajtótokot a víz okozta hatásoktól, például a padlótisztítás során.





FIX, FALCOS TOK

A tokok alkalmazása azokon a helyeken ajánlott, ahol nincs szükség a falvastagság szabályozására.

A 100 mm állandó szélességű MINIMAX beltéri ajtótokok kompatibilis az összes PORTA által forgalmazott ajtóval.

A 60 mm szélességű a MINIMAX ajtókkal és az összes Portadekor fóliás és Portasynchro 3D fóliás beltéri ajtó típusokkal kompatibilis.

SZÍNEK

Portadekor
Portasynchro 3D

★★★

Portaperfect 3D
Portalamino
CPL HQ 0,2 mm
Gladstone/Halifax
Matt Lakkozott Fólia

★★★★★

Portadur

★★★★

Prémium Lakkozott Felület
Select Természetes Furnér
Standard Természetes Furnér Tölgy Dió, Kóris
Standard Természetes Furnér Tölgy Szatén
Prémium Plusz UV Festék

Szín mintákat lsd 219 – 225.

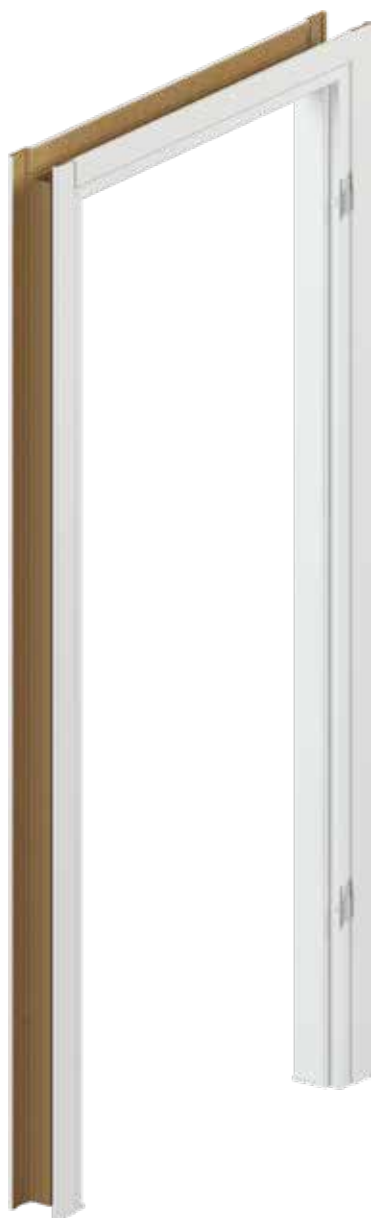

AJTÓTOK PROFIL



60 mm,
alap verzió
(takarólécek nélkül)



60 mm,
szintetikus fólia
(takarólécekkel)



100 mm,
szintetikus fólia
(a takaróléc csatlakozása 90° szögben)
vagy természetes furnér
(takaróléc csatlakozása 45° szögben)



100 mm,
szintetikus vagy
természetes furnér
(gömbölyített takaróléccel)



Ajtótokok, takarólécek és negyedes takarólécek is rendelhetők festhető felületű szintetikus felületben.

TECHNIKAI PARAMÉTEREK

AJTÓTOK SZERKEZETE

Ajtótok elemei:

- megfelelő vasalattal és kiegészítővel ellátott, egy vízszintes és két függőleges MDF-ből készült tokrészt.
 - takaró lécek (nem gyári tartozék, felár ellenében rendelhető).
 - negyedes takaróléc (nem gyári tartozék, felár ellenében rendelhető).
- Az ajtótokot szettként gyártják és szállítják az ügyfélhez, melyet a helyszínen kell összeszerelni. A Minimax ajtótok a Prémium Plusz UV festékekkel bevont ajtólaphoz, alapfóliával van borítva és készre van festve Prémium Plusz UV festékekkel.

GYÁRI TARTOZÉKOK – A TOK ÁRÁBAN MINIMAX 60 MM

(csak Portadekor és Portasynchro 3D fóliával rendelhető)

- Két darab standard pánt vagy PRIME pánt feláért.
- Szilikon ütközők.
- Dúbelek, dugók.
- Az ajtótok alját nedvesség ellen védő rátétek.

GYÁRI TARTOZÉKOK – A TOK ÁRÁBAN MINIMAX 100 MM

Szintetikus felülettel:

- Két vagy három darab standard pánt vagy PRIME pánt feláért.
- Gumitömítés.
- Az ajtótok alját nedvesség ellen védő rátétek.

Természetes furnér:

- Három darab standard pánt vagy PRIME pánt.
- Gumitömítés.
- Az ajtótok alját nedvesség ellen védő rátétek.

AJTÓTOK MÉRETEK LSD 204 OLD, TÁBLÁZAT 1

60 mm és 100 mm szélességű.

„60”, „70”, „80”, „90”, „100” és ezen méretek bármely kétszárnyú változata.

MEGJEGYZÉS

- Nemzeti Műszaki Értékelés 115 / 2022.04.29. / Nemzeti Műszaki Értékelés 116 / 2022.04.29.
- Az ajtótokokat teljesen befejezett falaknál (például tapétázottan) és padlónál (például parkettázva) kell beszerelni.
- Rendelhető ajtótok (100 mm) átjárótok - pánt és zár nélküli – változata is.
- A tokok és takarólécek festetten is rendelhetőek.
- Harmadik pánt szükséges a 100 méretű ajtólapba

TOVÁBBI KÖLTSÉGEK (OPCIONÁLIS FELÁR)

- ajtótok – új színek a CPL 0,2 mm CSOPORT II
- ajtótok: Természetes Furnér Dió
- ajtótok - Szatén Fehér Tölgy (Szatén Természetes furnér Tölgy)
- takaróléc: Szatén Fehér Tölgy (Szatén Természetes furnér Tölgy)
- negyedes takaróléc: Szatén Fehér Tölgy (Szatén Természetes furnér Tölgy)
- PRIME pánt

PORTA SYSTEM, PORTA SYSTEM GK / GLASS

11

PORTA SYSTEM

Állítható tok 60 mm-es vagy 80 mm-es takaróléccel. Könnyen összeszerelhető PORTA System tok mely készletet alkot bármilyen típusú beltéri ajtólappal.

A Retro modul lehetővé teszi, hogy egy egyedi és új stílusú ajtót kapjon.

SZÍNEK

Portadekor Portasynchro 3D	★★★	Portaperfect 3D Portalamino CPL HQ 0,2 mm Gladstone/Halifax Matt Lakkozott Fólia	★★★★★
Portadur Prémium Lakkozott Felület Select Természetes Furnér Standard Természetes Furnér Tölgy Dió, Kóris Standard Természetes Furnér Tölgy Szatén Prémium Plusz UV Festék	★★★★★		

Szín mintákat lsd 219 – 225.

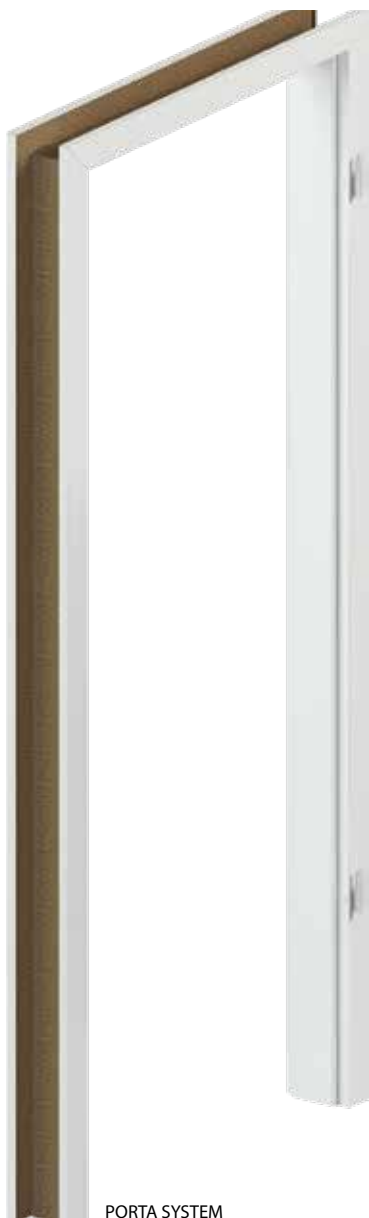

PORTA SYSTEM

AJTÓTOK PROFIL



PORTA SYSTEM

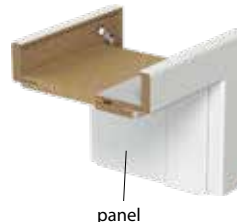

panel
PORTA SYSTEM + Toktoldó®



PORTA SYSTEM + RETRO Modul (korona és dekoratív takaróléc)

AJTÓTOK BEÁLLÍTÁSI TARTOMÁNY



minimum



maximum

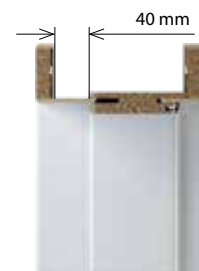

maximum
ajtók szélesebb tollal
lehetőség feléért

TOKTOLDÓ TARTOMÁNY

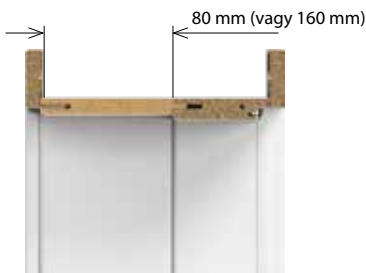

PORTA System tok beépítése, lsd videót:
<https://www.youtube.com/watch?v=w71vINxFgZY>



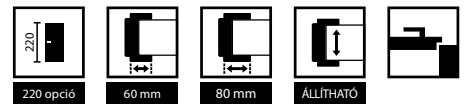

PORTA SYSTEM TOK FALVASTAGSÁGI TARTOMÁNY

A	75 ÷ 95 mm
B	95 ÷ 115 mm
C	120 ÷ 140 mm
D	140 ÷ 160 mm
E	160 ÷ 180 mm
F	180 ÷ 200 mm
G	200 ÷ 220 mm
H	220 ÷ 240 mm
I	240 ÷ 260 mm
J	260 ÷ 280 mm
K	280 ÷ 300 mm

PORTA SYSTEM TOKTOLDÓ FALVASTAGSÁGI TARTOMÁNY

A típus	(80 mm) vízszintes
B típus	(160 mm) vízszintes
A típus	(80 mm) függőleges (szett.)
B típus	(160 mm) függőleges (szett.)

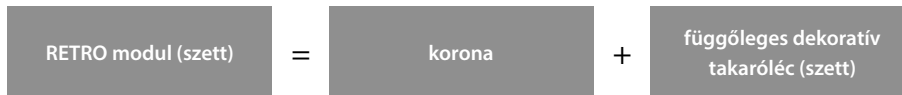

TECHNIKAI PARAMÉTEREK

AJTÓK SZERKEZETE

Ajtók elemei:

- tömör fahorgácsból készült, egy vízszintes és két függőleges tokrészt, megfelelő vasalattal és kiegészítőkkel.
- takarólécek (60, 80 mm).

A PORTA SYSTEM tokot szettként gyártják és szállítják az ügyfélhez, melyet a helyszínen kell összeszerelni.

A PORTA SYSTEM ajtótok a Prémium Plusz UV festékkel bevont ajtólaphoz, alapfóliával van borítva és készre van festve Prémium Plusz UV festékkel.

GYÁRI TARTOZÉKOK – A TOK ÁRÁBAN

PORTA SYSTEM

Szintetikus felülettel:

- Két vagy három darab standard pánt vagy PRIME pánt felárért.
- Gumitömítés.

Természetes furnér:

- Két vagy három szett „PRIME” pánt.
- Gumitömítés.

PORTA SYSTEM GK / GLASS

- Zárfogadó (rövid)
- Gumitömítés
- 2 pánttáska a „60” ÷ „90”, 3 db a „100”-as méretekhez

FIGYELEM! Az ajtótoknak nem tartozéka a pánt.

AJTÓK MÉRETEK LSD 204 OLD, TÁBLAZAT 1

PORTA SYSTEM

- Falvastagsági tartomány (A–K) *60”, *70”, *80”, *90”, *100”, *110” és *120”, valamint ÷ *200” és egyszárnyú lap, *60” ÷ „90” ajtótok, *40” oldal panellel ¹.

PORTA SYSTEM GK / GLASS

- Falvastagsági tartomány (A–K) *60”, *70”, *80”, *90”

MEGJEGYZÉS

- Nemzeti Műszaki Értékelés 115 / 2022.04.29. / Nemzeti Műszaki Értékelés 116 / 2022.04.29.
- Az ajtótokokat teljesen befejezett falaknál (például tapetázottan) és padlónál (például parkettázva) kell beszerezni.
- Az ajtótok rendelhető átjárótok változatban is (gumitömítés, pánt és zárfogadó nélkül).
- A RETRO modul nem rendelhető CPL HQ lamináttal, Prémium Lakkozott Felülettel és Gladstone/Halifax felületben.
- Harmadik pánt szükséges a 100 méretű laphoz
- „220” magasság: felületek - Prémium Lakkozott Felület, Prémium Plusz UV festék, természetes furnér; 3 db pánttal
- Beruházási csomag CPL, Portalamino és Természetes furnér felületben
- További információ a felülvilágítóról a www.portadoors.hu oldalon található.**

TOVÁBBI KÖLTSÉGEK (OPCIONÁLIS FELÁR)

- ajtótok: CPL 0,2 mm-es laminát színei – CSOPORT II.
- ajtótok: Természetes Dió furnér
- ajtótok: Természetes Szatén Fehér Tölgy furnér
- toktoldó: Természetes Szatén Fehér Tölgy furnér
- retro modul: Természetes Szatén Fehér Tölgy furnér
- díszlécek: Természetes Szatén Fehér Tölgy furnér
- PRIME pánt
- elektromos zárfogadó
- megerősítés ajtócsukóra
- „220” tok: Prémium Plusz UV festék, Természetes furnér, Prémium Lakkozott felület
- ajtólap: Select Természetes furnér Fekete
- Beruházási csomag

¹ Természetes furnéros tokoknál rendelhető.

PORTA SYSTEM ELEGANCE, PORTA SYSTEM ELEGANCE 90 fok

11

FALC NÉLKÜLI ÁLLITHATÓ TOK 80 MM-ES TAKARÓLÉCCSEL

PORTA SYSTEM ELEGANCE tok falc nélküli ajtókhöz. Könnyen beépíthető, állítható tok.
A tok sarkoknál történő összeszerelése 45 fokban (PORTA SYSTEM ELEGANCE) és 90 fokban (PORTA SYSTEM ELEGANCE 90 fok) történhet.

SZÍNEK

Portadekor Portasynchro 3D	★★★★	Portaperfect 3D Portalamino CPL HQ 0,2 mm Gladstone/Halifax Matt Lakkozott Fólia	★★★★★
Portadur Prémium Lakkozott Felület Select Természetes Furnér Standard Természetes Furnér Tölgy Dió, Kóris Standard Természetes Furnér Tölgy Szatén Prémium Plusz UV Festék	★★★★★	Szín mintákat lsd 219 – 225.	



PORTA SYSTEM ELEGANCE

AJTÓTOK PROFIL - PORTA SYSTEM ELEGANCE



A TAKARÓLÉCEK ILLESZTÉSE A PORTA SYSTEM ELEGANCE – hez 90 fokban

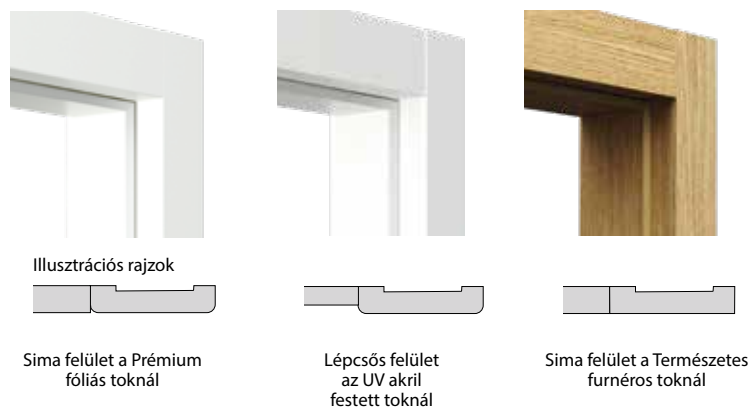

PORTA SYSTEM ELEGANCE tok beépítése

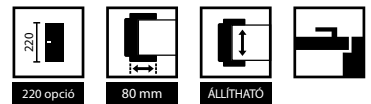

FALVASTAGSÁGI TARTOMÁNY

B	95 ÷ 115 mm
C	120 ÷ 140 mm
D	140 ÷ 160 mm
E	160 ÷ 180 mm
F	180 ÷ 200 mm
G	200 ÷ 220 mm
H	220 ÷ 240 mm
I	240 ÷ 260 mm
J	260 ÷ 280 mm
K	280 ÷ 300 mm
L	300 ÷ 320 mm
M	320 ÷ 340 mm
N	340 ÷ 360 mm

FALVASTAGSÁGI TARTOMÁNY 90°

B	95 ÷ 115
C	120 ÷ 140
D	140 ÷ 160
E	160 ÷ 180
F	180 ÷ 200
G	200 ÷ 220
H	220 ÷ 240
I	240 ÷ 260
J	260 ÷ 280
K	280 ÷ 300



3D pánt (zárt ajtó)



3D pánt (nyitott ajtó)

AZ ÚJ SIMONSWERK 3D PÁNT FŐBB JELLEMZŐI

- KÉNYELMES 3D BEÁLLÍTÁS
- 200.000 VIZSGALATI CIKLUS FOLYAMATOS MŰKÖDÉSNE
- TELJESÍTMÉNY 60 KG (2 PÁNT),
- A LÁTHATÓ ELEMEK POLIÉSZTER BEVONATTAL KÉSZÜLNEK

AJÁNLJUK!

Lábazati panel lsd. a 200 old.

TECHNIKAI PARAMÉTEREK

AJTÓK SZERKEZETE

Ajtótok elemei:

- tömör faforgácsból készült, egy vízszintes és két függőleges tokrész, megfelelő vasalattal és kiegészítőkkal.
- takaróléc 80 mm.

A takaróléc rádiusza „sarkos” a természetes furnér felületekhez: Select, Szatén.

A takaróléc rádiusza 1.5 mm a: Portadekor, Portasynchro 3D, Portadur, Prémium lakkozott felület és Portaperfect 3D felületekhez.

A takaróléc rádiusza 3 mm: CPL HQ 0,2 mm.

Az ajtótokot szettként gyártják és szállítják az ügyfélhez, melyet a helyszínen kell összeszerelni.

A PORTA SYSTEM ELEGANCE ajtótok a Prémium Plusz UV festékekkel bevont ajtólapoz, alapfóliával van borítva és készre van festve Prémium Plusz UV festékekkel.

GYÁRI TARTOZÉKOK – A TOK ÁRÁBAN

- Két szett állítható 3D pánt
- Gumitömítés.

AJTÓK MÉRETEK LSD 204 OLD, TÁBLÁZAT 1

- A falvastagsági tartomány 95 mm-től 300 mm-ig „60”, „70”, „80”, „90”, „100” és „120” ÷ „200”.

MEGJEGYZÉS

- Nemzeti Műszaki Értékelés 115 / 2022.04.29. / Nemzeti Műszaki Értékelés 116 / 2022.04.29.
- **A PORTA SYSTEM ELEGANCE 90 fokos ajtótok a következő felületekkel rendelhető: Prémium Lakkozott Felület, Prémium Plusz UV festék, Természetes furnér.**
- Az ajtótokokat teljesen befejezett falaknál (például tapétázottan) és padlónál (például parkettázva) kell beszerelni
- Az ajtótok rendelhető átjárótok változatban is (gumitömítés, pánt és zárfogadó nélkül) – csak furnéros felülettel. (PS ELEGANCE).
- **„220” magasság: felületek - Prémium Lakkozott Felület, Prémium Plusz UV festék, Természetes furnér. A harmadik pánt standard. (PS ELEGANCE).**

TOVÁBBI KÖLTSÉGEK (OPCIONÁLIS FELÁR)

- takaróléc 100 mm (220 cm magassághoz, PS ELEGANCE tok Természetes furnér)
- „220” tok: Prémium Lakkozott Felület és Prortadekor Fiord
- „220” tok: Prémium Plusz UV festék
- „220” tok: Természetes Furnér
- tok – CPL 0,2 mm CSOPORT II (PS Elegance tok)
- tok: Természetes Dió furnér
- tok: Természetes Fekete furnér
- tok: Természetes Feher Szatén Tölgy furnér
- harmadik 3D pánt - ezüst, fehér, fekete (felárként az ajtótok árához adva)
- harmadik 3D pánt - arany (felárként a tok árához adva)
- ajtócsukóra való megerősítés (PS ELEGANCE)

PORTA SYSTEM reverzibilis tok

11

ÁLLÍTHATÓ TOK FALC NÉLKÜLI 80 MM-ES TAKARÓLÉCCSEL TOKBA NYÍLÓ

A reverzibilis PORTA SYSTEM tok ideális kiegészítője a falc nélküli ajtóknak. Zárt állapotban a PORTA SYSTEM ELEGANCE és a PORTA SYSTEM reverzibilis ajtók ugyanúgy néznek ki, de lehetővé teszi a különböző irányú nyitást. A PORTA SYSTEM ELEGANCE esetben kifelé, a reverzibilis tok esetében befelé

■ SZÍNEK

Prémium Lakkozott Felület

★★★★

Select Természetes Furnér

Standard Természetes Furnér Tölgy, Dió, Kóris

Standard Természetes Furnér Tölgy Szatén

Prémium Plusz UV Festék

Szín mintákat lsd 219 – 225.

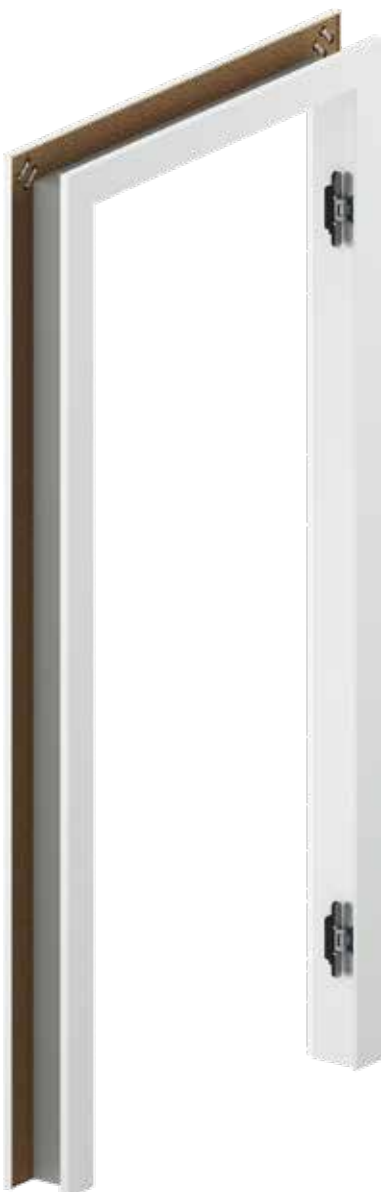

■ AJTÓTOK PROFIL



■ NYITÁSI IRÁNY

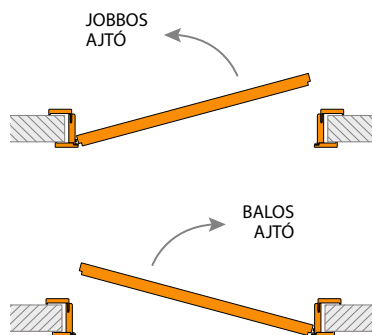

PORTA SYSTEM reverzibilis tok beépítése

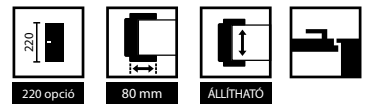

FALVASTAGSÁGI TARTOMÁNY

B	95 ÷ 115 mm
C	120 ÷ 140 mm
D	140 ÷ 160 mm
E	160 ÷ 180 mm
F	180 ÷ 200 mm
G	200 ÷ 220 mm
H	220 ÷ 240 mm
I	240 ÷ 260 mm
J	260 ÷ 280 mm
K	280 ÷ 300 mm



A tok sarka a pánt oldalán



3D dedikált Simonswerk pánt

AZ ÚJ SIMONSWERK 3D PÁNT FŐBB JELLEMZŐI

- KÉNYELMES 3D BEÁLLÍTÁS
- 200.000 VIZSGÁLATI CIKLUS FOLYAMATOS MŰKÖDÉSNE
- TELJESÍTMÉNY 60 KG (2 PÁNT),
- A LÁTHATÓ ELEMEK POLIÉSZTER BEVONATTAL KÉSZÜLNEK

AJÁNLJUK!

UV-akrilfestett felületű lábazati panel
Izd. a 200 old.

TECHNIKAI PARAMÉTEREK

AJTÓTOK SZERKEZETE

Ajtótok elemei:

- tömör faforgácsból készült, egy vízszintes és két függőleges tokrész, megfelelő vasalattal és kiegészítőkkal,
- 80 mm-es takaróléc mindkét oldalon.
- A takaróléc rádiusza „sarkos” a természetes furnér felületekhez: Select, Szatén. A takaróléc rádiusza 1.5 mm a Prémium Felület és Prémium Plusz UV festék felületekhez. Az ajtótokot szettként gyártják és szállítják az ügyfelhez, melyet a helyszínen kell összeszerelni.

ALKALMAZÁSA

- Ajtólapok a revirzibilis PORTA SYSTEM tokhoz:
- festett kollektciók: PORTA VEKTOR, PORTA DESIRE, PORTA FOCUS Prémium, PORTA GRANDE, PORTA ART DECO, PORTA OSLO.
 - természetes furnéros kollektciók: Natura CLASSIC, Natura GRANDE, Natura LINE, Natura OSLO.

GYÁRI TARTOZÉKOK – A TOK ÁRÁBAN

- Két szett állítható 3D pánt
- Gumitömítés.

AJTÓTOK MÉRETEK

- falvastagsági tartomány 95 mm-től 300 mm-ig:
„60”, „70”, „80”, „90”, „100”.

MEGJEGYZÉSEK

- Műszaki Engedély ITB-KOT-2018/0358 1 verzió.
- Az ajtótokokat teljesen befejezett falaknál (például tapétázottan) és padlónál (például parkettázva) kell beszerelni.
- **Magasság: „220”:** – három standard ajtópánttal.

TOVÁBBI KÖLTSÉGEK (OPCIONÁLIS FELÁR)

- „220” tok: Prémium Lakkozott felület
- „220” tok: Prémium Plusz UV festék
- „220” tok: Természetes Furnér
- tok: Természetes Dió furnér
- tok: Természetes Fekete furnér
- tok: Természetes Fehér Szatén Tölgy furnér
- harmadik 3D pánt - ezüst, fehér, fekete
- a kiválasztott szárny elkészítése a reverzibilis rendszerben (felár a lap árában)

LÉPJEN A KÖVETKEZŐ SZINTRE

Falcnélküli állítható ajtótok 80 mm-es takaróléccel és 20 vagy 100 cm magas panellel.

SZÍNEK

Portadekor Portasynchro 3D ★★★

Portaperfect 3D Portalamino ★★★★★

Prémium Lakkozott Felület Prémium Plusz UV Festék ★★★★★

Szín mintákat lsd 219 – 225.

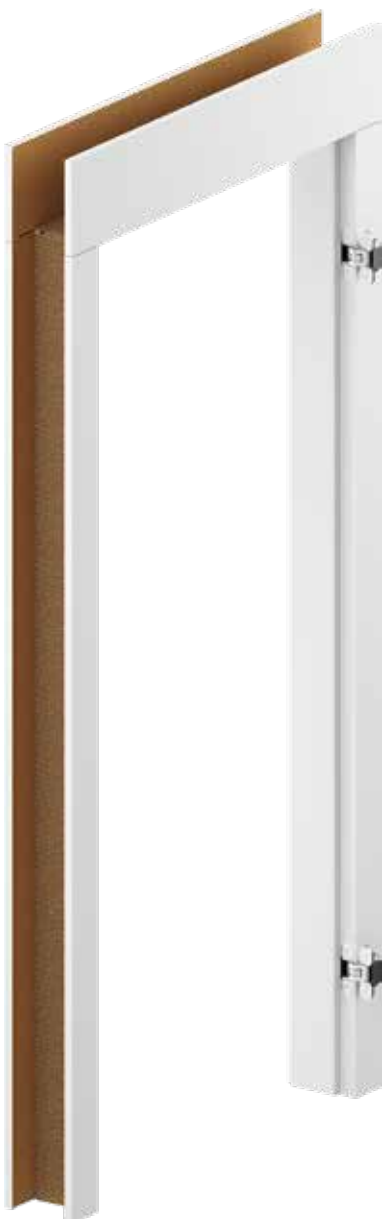

AJTÓTOK PROFIL

Önállóan lehet rövidíteni a kívánt magasságba



20 cm panellel

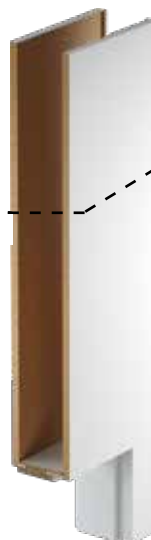

100 cm panellel

AJTÓTOK PROFIL

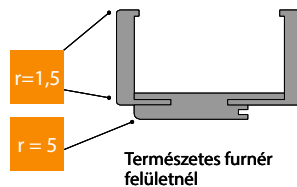

Természetes furnér felületnél

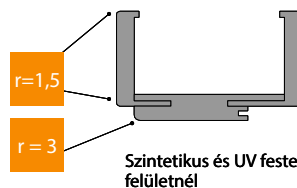

Szintetikus és UV festett felületnél

AJTÓTOK BEÁLLÍTÁSI TARTOMÁNYA



minimum



maximum

MEGJEGYZÉS: Ha a zsanér hátulja nem illeszkedik a falnyílásba, kis falzsebeket kell kialakítani. Lásd a rajzot 175 old.



FALVASTAGSÁGI TARTOMÁNY

B	95 ÷ 115 mm
C	120 ÷ 140 mm
D	140 ÷ 160 mm
E	160 ÷ 180 mm
F	180 ÷ 200 mm
G	200 ÷ 220 mm
H	220 ÷ 240 mm
I	240 ÷ 260 mm
J	260 ÷ 280 mm
K	280 ÷ 300 mm

FELSŐ PANEL

200 mm (2x)

1000 mm (2x)

200 és 1000 mm (1/1)

LEVEL tok (szett)

=

tokszár

+

felső panelek



Nézze meg a LEVEL tok beépítését:
www.porta.com.pl/dm/montazosclevel.wmv

AZ ÚJ SIMONSWERK 3D PÁNT FŐBB JELLEMZŐI

- KÉNYELMES 3D BEÁLLÍTÁS
- 200.000 VIZSGÁLATI CIKLUS FOLYAMATOS MŰKÖDÉSNE
- TELJESÍTMÉNY 60 KG (2 PÁNT),
- A LÁTHATÓ ELEMÉK POLIÉSZTER BEVONATTAL KÉSZÜLNEK



A kétszárnyú lapok és a CPL felületű ajtók a PORTA Kontrakton keresztül rendelhetők, 226 old.

TECHNIKAI PARAMÉTEREK

AJTÓK SZERKEZETE

Ajtók elemei:

- fő gerendák: egy vízszintes (az áthidaló a csatlakozóelemekkel) és két függőleges gerenda melyek fa alapú anyagokból készülnek és a szükséges felszereléssel és kiegészítővel van felszerelve.

- takaróléc (80 mm).

- 2 vízszintes panel (külön kell rendelni).

A takaróléc rádiusza 1.5 mm.

A LEVEL ajtókat szettként gyártják és szállítják az ügyfélhez, melyet a helyszínen kell összeszerelni.

A LEVEL ajtók a Prémium Plusz UV festékekkel bevont ajtólapoz, alapfóliával van borítva és készre van festve Prémium Plusz UV festékekkel.

GYÁRI TARTOZÉKOK – A TOK ÁRÁBAN

- Két szett 3D állítható pánt.
- Gumitömítés.

AJTÓK MÉRETEK LSD 204 OLD, TÁBLÁZAT 1

A falvastagsági tartomány, 95 mm-től 300 mm-ig, a következő méretekben: „60”, „70”, „80”, „90”, „100”.

MEGJEGYZÉS

- Műszaki Engedély ITB-KOT-2018/0358 1 verzió.
- Az ajtókat teljesen befejezett falaknál (például tapétázottan) és padlónál (például parkettázva) kell beszerelni.
- Az ajtókat rendelhető átjárók változatban is (gumitömítés, pánt és zárfogadó nélkül).

TOVÁBBI KÖLTSÉGEK (OPCIONÁLIS FELÁR)

- arany 3D pánt (felárként az ajtók árához adva)
- harmadik 3D pánt - ezüst (felárként az ajtók árához adva)
- harmadik 3D pánt - arany (felárként az ajtók árához adva)

PORTA RENOVA

11

ÚJRA BEÉPÍTÉS EGYSZERŰEN

Különleges karaktert ad otthonának.
Ez a megoldás lehetővé teszi ajtó cseréjét anélkül, hogy el kellene távolítani a régi tokot.

SZÍNEK

Portadekor
Portasynchro 3D

★★★

Portadur
Prémium Lakkozott Felület

★★★★

Portaperfect 3D
Portalamino
CPL HQ 0,2 mm
Matt Lakkozott Fólia

★★★★★

Szín mintákat lsd 219 – 225.

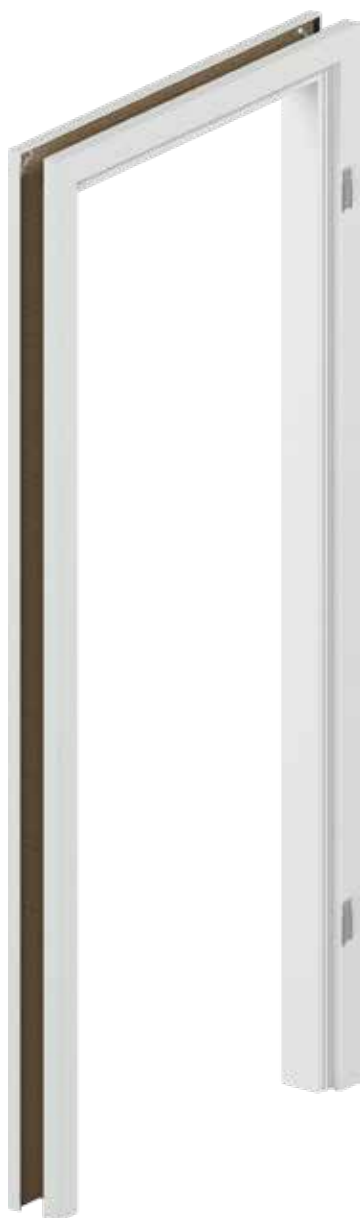

AJTÓTOK PROFIL



AJTÓTOK BEÁLLÍTÁSI TARTOMÁNYA

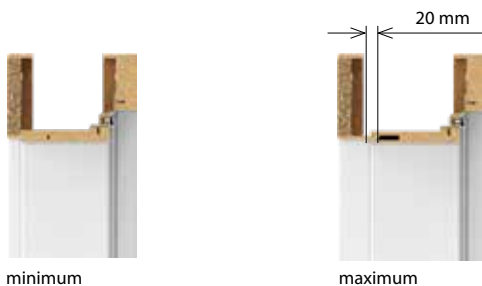

**FALVASTAGSÁGI
TARTOMÁNY**

S	55 ÷ 75 mm
A	75 ÷ 95 mm
B	95 ÷ 115 mm
C	120 ÷ 140 mm
D	140 ÷ 160 mm
E	160 ÷ 180 mm
F	180 ÷ 200 mm
G	200 ÷ 220 mm
H	220 ÷ 240 mm
I	240 ÷ 260 mm
J	260 ÷ 280 mm

A PORTA RENOVA AJÁNLATÁNAK TARTALMA:

- PORTA RENOVA A-tól J-ig + „5” méret – 55÷75 ajtólapoz való PORTA RENOVA ajtótok.
- Átjárótok A-tól J-ig
- Toktoldó (a PORTA RENOVA tok méretének szélesítésére szolgál) A-tól J-ig

TECHNIKAI PARAMÉTEREK**AJTÓTOK SZERKEZETE****Ajtótok elemei:**

- Tömör faforgácsból készült, egy vízszintes és két függőleges tokrész.
- Takarólécek.

PORTA RENOVA ajtótokot szettként gyártják és szállítják az ügyfélhez, melyet a helyszínen kell összeszerelni.

GYÁRI TARTOZÉKOK – A TOK ÁRÁBAN

- Két vagy három darab standard pánt

AJTÓTOK MÉRETEK LSD 204 OLD, TÁBLÁZAT 1

- („5” + A-J) falvastagságnál és „60”, „70”, „80”, „90”, „100”, „110” falszélességnél.

MEGJEGYZÉS

- Az ajtótokokat teljesen befejezett falaknál (például tapétázottan) és padlónál (például parkettázva) kell beszerelni.
- A tokokat átjáró tokként is lehet rendelni (pánt, zár és gumitömítés nélkül).
- Lehetőség van toktoldót rendelni a tokhoz.
- Az ajtótokok kompatibilis a standard ajtólapokkal. Ha az ügyfél 44 mm-nél szélesebb rozettás kilincset választ, akkor 60 mm-es zárral kell megrendelnie az ajtólapot.
- A „100” és „110” szélességekhez egy 3. pántra van szükség.
- **A tok nyílásának méretezésekor feltétlenül figyelembe kell venni minden egyenetlenséget, görbületet, egyaránt érvényes ez a régi tokra és a falra is.**
- **Tekintettel a komplikált szerelésre, ajánlott Minősített PORTA okleveles beépítők szolgálatát igénybe venni.**

Fém PORTA SYSTEM ELEGANCE

Fém PORTA SYSTEM

12

BELTÉRI FÉM AJTÓTOK ÁLLÍTHATÓ FÉM TOK

Ennek a terméknek az előnyei közé tartozik az összes rendszerem tökéletes illeszkedése és a könnyű összeszerelés. Mindezt a kedvező ár fenntartása mellett. A szélesség beállítása lehetővé teszi a fal kívánt szélességéhez való könnyű beállítást. Az ajtókeret gyakorlatilag minden típusú helyiségben használható - lakásokban, irodákban, szállodákban, ipari üzemekben, és ott is, ahol fokozott tartósságra van szükség. Szabályozási, stilisztikai és összeszerelési előnyei vannak, mint például a standard PORTA SYSTEM és a PORTA SYSTEM ELEGANCE fa ajtókeret. Ugyanakkor acélból készült, és galvanikus-lakk rendszerrel védi a felületet, igényes, fokozott páratartalomnak vagy hőmérsékletváltozásnak kitett helyiségekben is használható. Ideális beltéri ajtótok lakóépületeknél.

■ SZÍNEK

Poliészter Festék Prémium ★★★★★☆

Csoport I	Fehér MATT	Szürke MATT	Struktúrált Antracit	Csoport II	Fekete struktúrált
	Bézs MATT	Barna MATT	Antracit HPL/CPL		Csoport III



Fém PORTA SYSTEM



Fém PORTA SYSTEM ELEGANCE

■ FÉM PORTA SYSTEM TOK KERESZTMETSZETE



■ FÉM PORTA SYSTEM ELEGANCE TOK KERESZTMETSZETE



AJÁNLOTT
TECHNOLÓGIAGARANTÁLT
MINŐSÉGMODERN
DIZÁJNUNIVERZÁLIS
BEÉPÍTÉS

220 opció



ALLÍTHATÓ

**FALVASTAGSÁG**

A	95 ÷ 120 mm
B	120 ÷ 145 mm
C	145 ÷ 170 mm
D	170 ÷ 195 mm

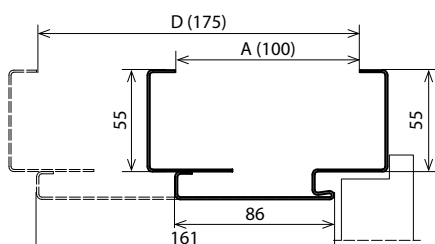
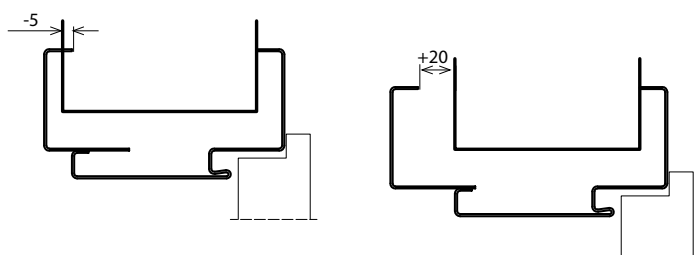
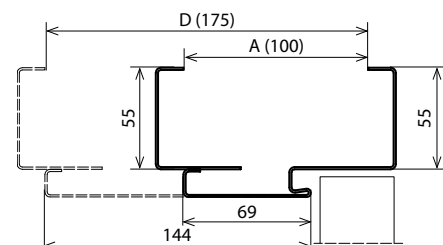
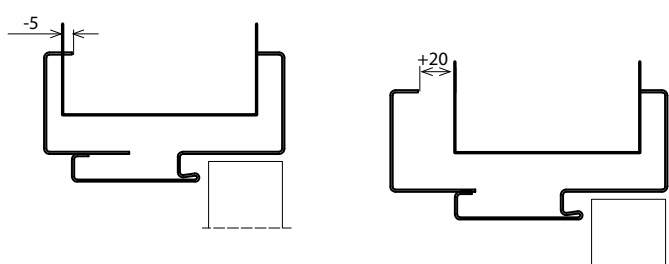
FÉM PORTA SYSTEM - ÁLLÍTHATÓ TARTOMÁNY**PORTA SYSTEM FÉM TOK BEÁLLÍTÁSA****FÉM PORTA SYSTEM ELEGANCE - ÁLLÍTHATÓ TARTOMÁNY****PORTA SYSTEM ELEGANCE FÉM TOK BEÁLLÍTÁSA****TECHNIKAI PARAMÉTEREK****TOK SZERKEZETE**

Ez az állítható tok kiváló minőségű, 1,2 mm vastagságú horganyzott acéllemezéből készült.

Ajtótok elemei:

- állíthatósági tartomány -5, +20 mm
- gumitömítés
- a falvastagsághoz igazított falcos rész, a szükséges szerelvényekkel és tartozékokkal felszerelve,
- pántok (Fém PORTA SYSTEM tok)
- 3D állítható pántok (PORTA SYSTEM ELEGANCE fém tok)

KIEGÉSZÍTŐK A TOK ÁRÁBAN

- Kettő vagy három standard pánt (Fém PORTA SYSTEM)
- Kettő 3D állítható pánt (Fém PORTA SYSTEM ELEGANCE)
- Három pánt (a 100 méretű tokhoz) (Fém PORTA System tok)
- Villáskulcs*
- Gumitömítés színe lehet: fehér, szürke, bronz, bézs, fekete és antracit
- Rögzítőlemez
- Megerősítés a zárfogadóhoz*

AJTÓTOK MÉRETEK LSD 205 OLD, TÁBLÁZAT 3

- „60”, „70”, „80”, „90”, „100” és „120” ÷ „200”. A tok a kész padló szintre szerelendő „0”.

MEGJEGYZÉSEK

- Műszaki Engedély ITB-KOT-2017/0245 2 verzió.
- Megfelelőségi tanúsítvány No I0004/D/W, ITB Varsó.
- Az ajtótokokat teljesen befejezett falaknál (például tapétázottan) és padlónál (például parkettázva) kell beszerelni.
- **A Poliészter Prémium festék Antracit HPL / CPL a HPL / CPL Antracit felületű ajtótok számára.**
- „80”-as és „90”-es méretű beruházási szabvány (nyílás 800, 900 mm) szerint – **extra költség felszámítása nélkül.**

TOVÁBBI KÖLTSÉGEK (OPCIONÁLIS FELÁR)

- színek - Csoport II
- színek – Csoport III
- megerősítés ajtócsukóhoz
- tok „220”
- harmadik 3D ajtópánt, ezüst, fehér, fekete színű
- harmadik 3D ajtópánt, arany színű
- 1,5 mm vastag fémelemezből (4-es mechanikai osztály)
- Beruházási csomag*

* a tartozékokat és a felárat a tok tartalmazza. Fém PORTA SYSTEM

Állítható, Állítható falc nélküli, Állítható PS tok"sarkos éllel"

12

FÉM TOK BELTÉRI AJTÓKHOZ

A termék előnyei az összes rendszerelem tökéletes illeszkedésében és a könnyű szerelhetőségben rejlenek. Mindezt kedvező ár mellett. Az állítható szélesség lehetővé teszi a szabad beállítást a kívánt falszélességhez. A tok gyakorlatilag minden típusú helyiségben használható - lakásokban, irodákban, szállodákban, ipari üzemekben, valamint bárhol máshol, ahol fokozott tartósságra van szükség.

SZÍNEK

Poliészter Festék Prémium ★★★★★☆

Csoport I	Fehér MATT	Szürke MATT	Struktúrált Antracit	Csoport II	Fekete struktúrált	
	Bézs MATT	Barna MATT	Antracit HPL/CPL		Csoport III	Fekete MATT



Állítható



Állítható falc nélküli

Állítható



Állítható falc nélküli



Állítható PS tok"sarkos éllel"



MEGJEGYZÉS: ha a pánt táská nem fér be a falnyílásba, akkor elő kell készíteni a helyét a 201 oldalon látható módon.



ÁLLÍTHATÓ

**Állítható
FALVASTAGSÁG**

A	95 ÷ 120 mm
B	121 ÷ 145 mm
C	146 ÷ 170 mm
D	171 ÷ 195 mm
E	196 ÷ 220 mm
F	221 ÷ 245 mm
G	246 ÷ 270 mm
H	271 ÷ 295 mm

**Állítható PS „sarkos éllel”
FALVASTAGSÁG**

A	95 ÷ 120 mm
B	121 ÷ 145 mm
C	146 ÷ 170 mm
D	171 ÷ 195 mm
E	196 ÷ 220 mm
F	221 ÷ 245 mm
G	246 ÷ 270 mm
H	271 ÷ 295 mm

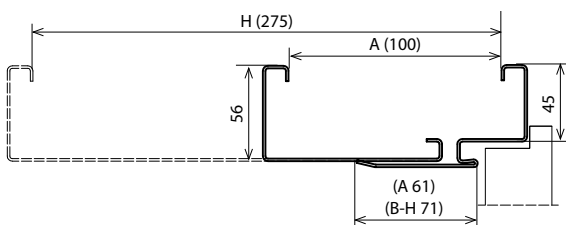
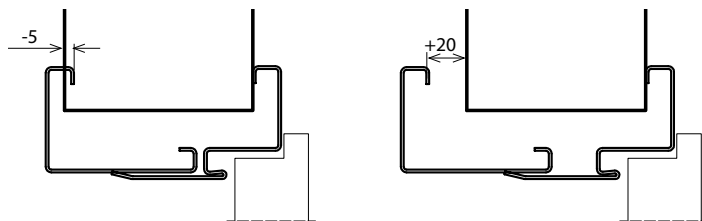
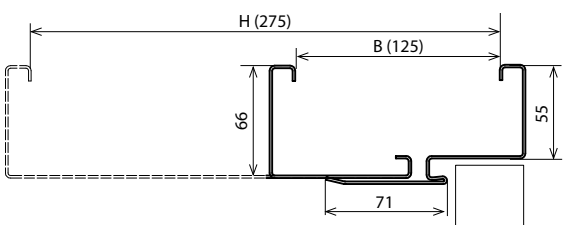
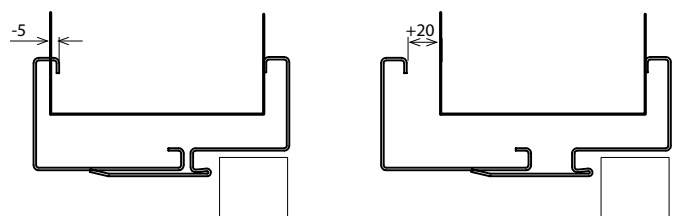
■ ÁLLÍTHATÓ - ÁLLÍTHATÓ TARTOMÁNY**■ ÁLLÍTHATÓ - TOK BEÁLLÍTÁSA****■ ÁLLÍTHATÓ FALC NÉLKÜLI - ÁLLÍTHATÓ TARTOMÁNY****■ ÁLLÍTHATÓ FALC NÉLKÜLI - TOK BEÁLLÍTÁSA****■ TECHNIKAI PARAMÉTEREK****AJTÓTOK SZERKEZETE**

A tok kiváló minőségű, 1,5 mm (Állítható, Állítható falc nélküli), 1,2 mm (Állítható „sarkos éllel”) vastagságú horganyzott acéllemezről készült.

Ajtótók elemei:

- pánt és zár szerelési nyílás szakasz, tartósan rögzítve a falban,
- záró profil, a falba építve,
- gumitömítés,
- pántok (falcos tokok),
- 3D állítható pánt (Állítható falc nélküli)

GYÁRI TARTOZÉKOK – A TOK ÁRÁBAN

- Két vagy három darab pánt (Állítható),
- Három darab pánt a „100”-as és „110”-es méretű tokban (Állítható),
- Kettő 3D állítható pánt (Állítható falc nélküli),
- Villáskulcs*,
- Gumitömítés színe lehet: fehér, szürke, bronz, bézs, fekete és antracit,
- Szerelési dűbelek (téglaalba épített ajtótokok esetén),
- Menetmetsző csavarok (gipszkarton falba épített ajtótokok esetén).

AJTÓTOK MÉRETEK LSD 205 OLD, TÁBLÁZAT 3

• „60”, „70”, „80”, „90”, „100” és „120” ± „200”.

A tok padlóbeállítás nélküli változatban rendelhető „0”.

MEGJEGYZÉS

- Műszaki Engedély ITB-KOT-2017/0245 1 verzió.
- Megfelelőségi tanúsítvány No ITB-1312/W, ITB Varsó.
- Az ajtótokokat teljesen befejezett falaknál (például tapétázottan) és padlónál (például parkettázva) kell beszerelni.
- Új poliészter festék RAL antracit HPL / CPL kifejezette a HPL / CPL antracit felületű lapokhoz.
- „80”-as és „90”-es méretű beruházási szabvány (nyílás 800, 900 mm) szerint – extra költség felszámítása nélkül.

TOVÁBBI KÖLTSÉGEK (OPCIONÁLIS FELÁR)

- színek – CSOPORT II, III
- fém tok: Fekete színben
- állítható zárfogadó lemez
- ajtócsukóra megerősítés
- Beruházási csomag*
- harmadik 3D ajtópánt, ezüst, fehér, fekete színű
- harmadik 3D ajtópánt, arany színű
- rozsdamentes acél küszöb
- elektromos zárfogadó

*Félár a falc nélküli fém NAGY saroktokhoz

KIS PLUSZ és NAGY Saroktok, falc nélküli - NAGY fém saroktok

12

BELTÉRI FÉM AJTÓTOK

Ez a legjobb minőségű termék ott, ahol a tűzzel, korrózióval és az időjárással szembeni ellenállás a fő szempont. Az automata porfestő gépsor biztosítja az egyöntetű felületet és megvédi a korrózióval szemben.

SZÍNEK

Poliészter Festék Prémium ★★★★★☆

Csoport I	Fehér MATT	Szürke MATT	Struktúrált Antracit	Csoport II	Fekete struktúrált
	Bézs MATT	Barna MATT	Antracit HPL/CPL		Csoport III



NAGY Saroktok



NAGY fém saroktok, falc nélküli

KIS PLUSZ Saroktok



NAGY fém saroktok



NAGY fém saroktok, falc nélküli



AJÁNLOTT
TECHNOLOGIAGARANTÁLT
MINŐSÉGMODERN
DIZÁJNUNIVERZÁLIS
BEÉPÍTÉS

■ KIS PLUSZ Saroktok

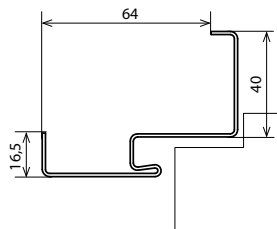

■ NAGY fém saroktok

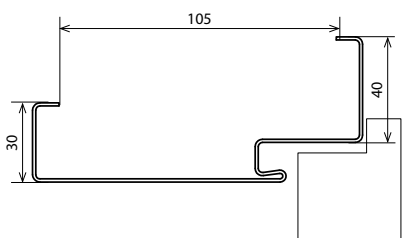

■ NAGY fém saroktok, falc nélküli

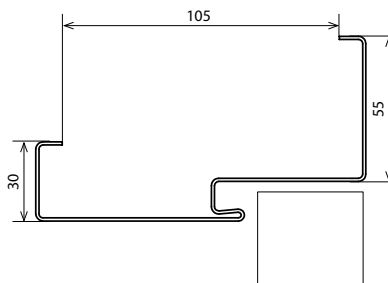

■ TECHNIKAI PARAMÉTEREK

AJTÓTOK SZERKEZETE

Fém saroktok (KIS PLUSZ, NAGY és Fém falc nélküli NAGY) 1.2 mm vastagságú horganyzott acéllemezből készült. A tok rendelhető megfordítható vagy jobbos és balos változatban. A tok profil szélessége 64 mm (KIS PLUSZ saroktok) vagy 105 mm (NAGY saroktok és Fém falc nélküli NAGY).

GYÁRI TARTOZÉKOK – A TOK ÁRÁBAN

KIS és NAGY saroktok kőműves falra:

- Két vagy három darab pánt
- Három darab pánt a „100”-as és „110”- s méretű tokban
- Villáskulcs
- Gumitömítés színe lehet: fehér, szürke, bronz, bézs, fekete és antracit
- Szerelési dübel (KIS PLUSZ saroktokhoz).

NAGY saroktok gipszkarton falra:

- Két vagy három darab pánt
- Három darab pánt a „100” és „110” méretű tokban*
- Villáskulcs
- Gumitömítés színe lehet: szürke, bronz, bézs, fekete és antracit
- Speciális szerelési kampó gipszkarton falba (Maximális fal szélesség 150 mm).

NAGY FALC NÉLKÜLI fém saroktok:

- Két szett 3D állítható
- Gumitömítés színe lehet: fehér, szürke, bronz, bézs, fekete és antracit.

AJTÓTOK MÉRETEK LSD 205 OLD, TÁBLAZAT 3

- „60”, „70”, „80”, „90”, „100”, „110” és „120” ÷ „200”

A tok két változatban rendelhető

- padlóbeállítás nélkül, a kész padlóra állítva – „0”
- padlóbeállással, beépítve a padlóba – „-30” szint

MEGJEGYZÉS

- Nemzeti Műszaki Ertekeles I ITB-KOT-2017/0245, 2 verzió.
- Megfelelőségi tanúsítvány No 0004/D/W, ITB Varsó.
- Új poliészter festék RAL antracit HPL / CPL kifejezette a HPL / CPL antracit felületű lapokhoz.

TOVÁBBI KÖLTSÉGEK (OPCIONÁLIS FELÁR)

- színek – CSOPORT II
- színek – CSOPORT III
- állítható zárfogadó (NAGY saroktok)
- szerelési dübel (NAGY saroktok)
- Tok bővítése 110 mm-ről 150 mm-re
- Tok bővítése 155 mm-ről az 270 mm-re
- Tok bővítése 275 mm-ről 390 mm-re
- rajtócsukóra megerősítés
- rozsdamentes acél küszöb
- elektromos zárfogadó
- harmadik 3D ajtópánt, ezüst, fehér, fekete színű
- harmadik 3D ajtópánt, arany színű
- 1,5 mm vastag fémllemezből (4-es mechanikai osztály)
- Beruházási csomag*

*Félár a falc nélküli fém NAGY saroktokhoz

PROJEKT BIS, PROJEKT Prémium®

® Szerzői jog PORTA megoldás, jogilag védett

12

Beltéri bejárati ajtótok

Hogy növeljük a belső terek esztétikai értékét kiegészítettük ajánlatunkat a PROJEKT BIS, PROJEKT Prémium tokkal.

A speciálisan megtervezett fémprofil és a PORTA SYSTEM borítás biztosítja a tok sima és esztétikus beépítését.

SZÍNEK

Portasynchro 3D



Portaperfect 3D



Portalamino

CPL HQ 0,2 mm

Gladstone/Halifax

Szín mintákat lsd 219 – 225.



AJTÓTOK PROFIL



PROJEKT BIS tok



PROJEKT Prémium tok

RAJZOK

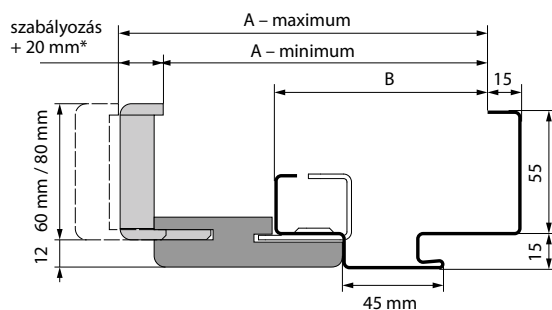

PROJEKT BIS tok metszet

* az A falvastagsághoz az állíthatóság +15 mm

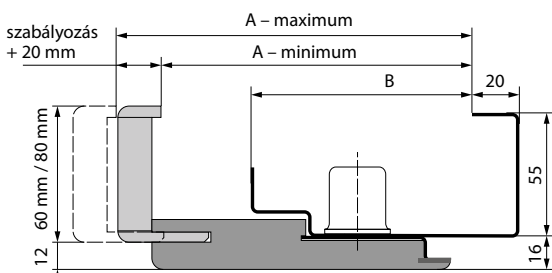

PROJEKT Prémium tok metszet

MODELL	PROJEKT BIS		PROJEKT PRÉMIUM	
	A	B	A	B
Rw=27 dB	138 ÷ 363 mm	89 mm	133 ÷ 333 mm	95 mm
Rw=32 dB	138 ÷ 363 mm	89 mm	133 ÷ 333 mm	95 mm
AGÁT, OPÁL	138 ÷ 363 mm	89 mm	133 ÷ 333 mm	95 mm
KVARC	138 ÷ 363 mm	89 mm	133 ÷ 333 mm	95 mm
GRÁNIT C osztály	143 ÷ 368 mm	94 mm	138 ÷ 338 mm	100 mm
EI 30	143 ÷ 368 mm	94 mm	138 ÷ 338 mm	100 mm
EXTRÉM RC2, RC3	147 ÷ 372 mm	98 mm	142 ÷ 342 mm	104 mm
EXTRÉM RC4	152 ÷ 372 mm	103 mm	147 ÷ 347 mm	109 mm
SILENCE 37 dB, falcos	147 ÷ 372 mm	98 mm	142 ÷ 342 mm	104 mm
SILENCE 37 dB, falc nélküli	164 ÷ 389 mm	115 mm	159 ÷ 359 mm	121 mm
Rw=42 dB	162 ÷ 387 mm	113 mm	157 ÷ 357 mm	119 mm
EI 60	155 ÷ 380 mm	106 mm	-	-

AJÁNLOTT
TECHNOLÓGIAGARANTÁLT
MINŐSÉGMODERN
DIZÁJNUNIVERZÁLIS
BÉEPÍTÉS

60 mm



80 mm



ALLITHATO



PROJECT BIS

FALVASTAG-SÁGI TARTOMÁNY	AGÁT, OPÁL, KVARC 27 dB, 32 dB	GRÁNIT, EI 30	Silence 37 dB falcos, EXTRÉM RC2, RC3	EXTRÉM RC4	Silence 37 dB falc nélküli	Rw = 42 dB	EI 60
A	138 ÷ 153 mm	143 ÷ 158 mm	147 ÷ 162 mm	152 ÷ 167 mm	164 ÷ 179 mm	162 ÷ 177 mm	155 ÷ 170 mm
B	158 ÷ 178 mm	163 ÷ 183 mm	167 ÷ 187 mm	172 ÷ 192 mm	184 ÷ 204 mm	182 ÷ 202 mm	175 ÷ 195 mm
C	183 ÷ 203 mm	188 ÷ 208 mm	192 ÷ 212 mm	192 ÷ 212 mm	209 ÷ 229 mm	207 ÷ 227 mm	200 ÷ 220 mm
D	203 ÷ 223 mm	208 ÷ 228 mm	212 ÷ 232 mm	212 ÷ 232 mm	229 ÷ 249 mm	227 ÷ 247 mm	220 ÷ 240 mm
E	223 ÷ 243 mm	228 ÷ 248 mm	232 ÷ 252 mm	232 ÷ 252 mm	249 ÷ 269 mm	247 ÷ 267 mm	240 ÷ 260 mm
F	243 ÷ 263 mm	248 ÷ 268 mm	252 ÷ 272 mm	252 ÷ 272 mm	269 ÷ 289 mm	267 ÷ 287 mm	260 ÷ 280 mm
G	263 ÷ 283 mm	268 ÷ 288 mm	272 ÷ 292 mm	272 ÷ 292 mm	289 ÷ 309 mm	287 ÷ 307 mm	280 ÷ 300 mm
H	283 ÷ 303 mm	288 ÷ 308 mm	292 ÷ 312 mm	292 ÷ 312 mm	309 ÷ 329 mm	307 ÷ 327 mm	300 ÷ 320 mm
I	303 ÷ 323 mm	308 ÷ 328 mm	312 ÷ 332 mm	312 ÷ 332 mm	329 ÷ 349 mm	327 ÷ 347 mm	320 ÷ 340 mm
J	323 ÷ 343 mm	328 ÷ 348 mm	332 ÷ 352 mm	332 ÷ 352 mm	349 ÷ 369 mm	347 ÷ 367 mm	340 ÷ 360 mm
K	343 ÷ 363 mm	348 ÷ 368 mm	352 ÷ 372 mm	352 ÷ 372 mm	369 ÷ 389 mm	367 ÷ 387 mm	360 ÷ 380 mm

PROJECT PRÉMIUM*

FALVASTAG-SÁGI TARTOMÁNY	AGÁT, OPÁL, KVARC, 27 dB, 32 dB	GRÁNIT, EI 30	Rw = 42 dB	Extreme RC4	Silence 37 dB, bezprzylgowe	Rw=42 dB
B	133 ÷ 153 mm	138 ÷ 158 mm	157 ÷ 177 mm	147 ÷ 167 mm	159 ÷ 179 mm	157 ÷ 177 mm
C	153 ÷ 173 mm	158 ÷ 178 mm	177 ÷ 197 mm	167 ÷ 187 mm	179 ÷ 199 mm	177 ÷ 197 mm
D	173 ÷ 193 mm	178 ÷ 198 mm	197 ÷ 217 mm	187 ÷ 207 mm	199 ÷ 219 mm	197 ÷ 217 mm
E	193 ÷ 213 mm	198 ÷ 218 mm	217 ÷ 237 mm	207 ÷ 227 mm	219 ÷ 239 mm	217 ÷ 237 mm
F	213 ÷ 233 mm	218 ÷ 238 mm	237 ÷ 257 mm	227 ÷ 247 mm	239 ÷ 259 mm	237 ÷ 257 mm
G	233 ÷ 253 mm	238 ÷ 258 mm	257 ÷ 277 mm	247 ÷ 267 mm	259 ÷ 279 mm	257 ÷ 277 mm
H	253 ÷ 273 mm	258 ÷ 278 mm	277 ÷ 297 mm	267 ÷ 287 mm	279 ÷ 299 mm	277 ÷ 297 mm
I	273 ÷ 293 mm	278 ÷ 298 mm	297 ÷ 317 mm	287 ÷ 307 mm	299 ÷ 319 mm	297 ÷ 317 mm
J	293 ÷ 313 mm	298 ÷ 318 mm	317 ÷ 337 mm	307 ÷ 327 mm	319 ÷ 339 mm	317 ÷ 337 mm
K	313 ÷ 333 mm	318 ÷ 338 mm	337 ÷ 357 mm	327 ÷ 347 mm	339 ÷ 359 mm	337 ÷ 357 mm

K Természetes furnér felületben rendelhető
PORTA Kontraktban, lsd 226 old.

TECHNIKAI PARAMÉTEREK

AJTÓTOK SZERKEZETE

A komplett PROJEKT tok elemei:

- 1,2 mm. vastagságú (AGÁT), vagy 1,5 mm. (OPÁL, KVARC, GRÁNIT, Rw=27 dB, Rw=32 dB, Rw=42 dB, EI 30, EI 60), két oldalán horganyzott lemezből készült, szerelésre előkészített, sarokprofil, PORTA System borítású ajtótok
 - a speciálisan a PortaSystem marással ellátott elemek, egy vízszintes és két függőleges gerendából, valamint a fautáztatú anyagból, takarólecekből áll.
- A PORTA System borítás a Projekt tokhoz, legyártása után lapra szerelve a helyszíni szerelésre előkészítve szállítják az ügyfélhez.

GYÁRI TARTOZÉKOK AZ AJTÓTOK ÁRÁBAN

- Standard, az ajtótok típusa szerint, az alkalmazott ajtózárnó típusához igazítva.

AJTÓTOK MÉRETEK LSD 205 OLD, TÁBLÁZAT 3

• „80”, „90”, „100”

A fémtok elemek két változatban rendelhetők:

- padlóbeállítás nélküli „0” szint változat
- vagy 30 mm-es beállással.

MEGJEGYZÉS

- Nemzeti Műszaki Ertekeles ITB-KOT-2017/0245 1 verzió.
- Megfelelőségi tanúsítvány No ITB-2617/W, ITB Varsó.
- A minimális falméret képezi a fal alsó mérethatárát – „A” méret.
- A PROJEKT változatban készült tok nagyobb szerelőnyílást igényel $S_0 + 25$ mm (± 10) és $H_0 + 15$ (± 5) a standard méretű fémtok méreteivel viszonyítva.

TOVÁBBI KÖLTSÉGEK (OPCIONÁLIS FELÁR)

- ajtólap: CPL 0,2 mm és 0,7 mm színek – CSOPORT II



KIEGÉSZITŐK, MÉRETEK, TOVÁBBI INFORMÁCIÓK

A PORTA kínálatának tökéletes kiegészítését a fogantyúk és tartozékok széles skálája alkotja, szakembereink ajánlatával, melyek tökéletesen illeszkednek mindegyik termékhez.





RUMBA kilincs
Isd 194 old.

AZURA kollekción

A nyomtatási technikák miatt, a katalógusban szereplő színek eltérhetnek az eredeti színektől.

AZURA FEKETE



Kilincs



WC zár



Standard és cilindretetthez rozetta



Bútorfogantyú 320 mm



Bútorfogantyú 192 mm



Bútorfogantyú 128 mm



T-bar bútorfogantyú



Kúp gomb



Henger gomb



Fali ütőköző



Ajtóütőköző padlóra



Akasztó

AZURA ARANY



Kilincs



WC zár



Standard és cilindretetthez rozetta



Bútorfogantyú 320 mm



Bútorfogantyú 192 mm



Bútorfogantyú 128 mm



T-bar bútorfogantyú



Kúp gomb



Henger gomb



Fali ütőköző



Ajtóütőköző padlóra



Akasztó

AZURA EZÜST



Kilincs



WC zár



Standard és cilindretetthez rozetta



Bútorfogantyú 320 mm



Bútorfogantyú 192 mm



Bútorfogantyú 128 mm



T-bar bútorfogantyú



Kúp gomb



Henger gomb



Fali ütőköző



Ajtóütőköző padlóra



Akasztó

Kilincsek

A nyomtatási technikák miatt, a katalógusban szereplő színek eltérhetnek az eredeti színektől.

ACCENT PLUS

kilincs



ezüst



matt ezüst



matt arany



standard



cilinderbetéthez



WC zár

MODERN PLUS

kilincs



ezüst



matt ezüst



matt arany



standard



cilinderbetéthez



WC zár

NEXT

kilincs



ezüst



matt ezüst



matt arany



standard



cilinderbetéthez



WC zár

OFFICE

kilincs



ezüst



matt ezüst



arany



matt arany



antracit



standard



cilinderbetéthez



WC zár

CARO

kilincs



ezüst



matt ezüst



matt arany



standard



cilinderbetéthez



WC zár

Kilincsek

A nyomtatási technikák miatt, a katalógusban szereplő színek eltérhetnek az eredeti színektől.

ROYAL



ELEGANT

FIGYELMÉBE AJÁNLJUK! A vékony 6 mm-es rozetta önmagában is modern forma és osztály.

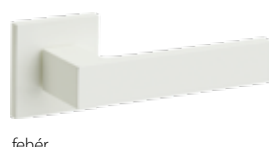

SIMPLE

FIGYELMÉBE AJÁNLJUK! A vékony 6 mm-es rozetta önmagában is modern forma és osztály.



GAMET

UNICO

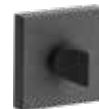

ORGANIC



Kilincsek

A nyomtatási technikák miatt, a katalógusban szereplő színek eltérhetnek az eredeti színektől.

■ TOPAZ



rozsdamentes



standard



cilinderbetéthez



WC zár

■ EUFORIA Q



fekete

■ EUFORIA



fekete

AJÁNLJUK!

Aktív ezüstionokat tartalmazó antibakteriális réteggel borított WC- kilincset és gombot.



standard



cilinderbetéthez



WC zár

■ BARCELONA



króm



nikkel



fekete



standard



cilinderbetéthez



WC zár

■ RUMBA

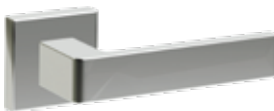

króm

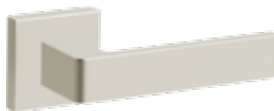

nikkel



fekete



standard



cilinderbetéthez



WC zár

■ LUNA SLIM



arany



króm



króm szálciszolt



fekete



standard



cilinderbetéthez



WC zár

Kilincsek

A nyomtatási technikák miatt, a katalógusban szereplő színek eltérhetnek az eredeti színektől.

CUBE



króm szálciszolt matt



nikkel szálciszolt matt



fekete



standard



cilinderbetéthez



WC zár

BELLA SLIM

FIGYELMÉBE AJÁNLJUK! A vékony 6 mm-es rozetta önmagában is modern forma és osztály.



króm



arany



fekete



standard



cilinderbetéthez



WC zár

Metal-Bud

MAXIMA



króm



króm szálciszolt



fekete



standard



cilinderbetéthez



WC zár

MAXIMA CONNECT

ÚJDONSÁG



fekete fehér betéttel



standard



cilinderbetéthez



WC zár



LEA



arany



fekete



standard



cilinderbetéthez



WC zár

RONDA



arany matt

fekete



standard



cilinderbetéthez



WC zár

DIVO FIT

FIGYELMÉBE AJÁNLJUK! A vékony 6 mm-es rozetta önmagában is modern forma és osztály.



króm

szatén króm

fekete



standard



cilinderbetéthez



WC zár

DIVO FIT Q

FIGYELMÉBE AJÁNLJUK! A vékony 6 mm-es rozetta önmagában is modern forma és osztály.



króm

szatén króm

fekete



standard



cilinderbetéthez



WC zár

AZALIA

APRILE



arany

szatén króm

fényes króm



fekete



standard



cilinderbetéthez



WC zár

ORTICA



arany

króm

fekete



standard



cilinderbetéthez



WC zár

NAGY TEHERBÍRÁSÚ KILINCSEK

STERK

■ OVAL / 4 osztály



kilincs



standard



cilinderbetéthez



WC zár

■ KVADRAT / 4 osztály



kilincs



standard



cilinderbetéthez



WC zár



FIGYELMÉBE AJÁNLJUK! A vékony 6 mm-es rozetta önmagában is modern forma és osztály.

■ UNO 3S / 3 osztály



kilincs



standard



cilinderbetéthez



WC zár

■ DUE 3S / 3 osztály

FIGYELMÉBE AJÁNLJUK! A vékony 6 mm-es rozetta önmagában is modern forma és osztály.



kilincs



standard



cilinderbetéthez



WC zár

■ EDEL / 3 osztály



kilincs
rozsdamentes

cilinderbetéthez

■ MINI PLUS



kilincs (72)
fekete

Kilincsek

A nyomtatási technikák miatt, a katalógusban szereplő színek eltérhetnek az eredeti színektől.

MIRO

Fém kilincs (72)



csiszolt
nikkel



fekete



Metal-Bud

PRODUCENT KLAMEK

PORTA AGÁT (I EURÓPAI OSZTÁLY)

Fém kilincs (72)



ezüst



fekete



VS
LADNE KLAMKI

PORTA AGÁT PLUS (I EURÓPAI OSZTÁLY)

ÚJDONSÁG

Fém kilincs (72)



inox



FKS

PORTA OPÁL (II EURÓPAI OSZTÁLY)

Fém kilincs (72)



inox



barna



AXA
HOME SECURITY

PORTA OPÁL PLUS (II EURÓPAI OSZTÁLY)

Fém kilincs (72)



inox



FKS

PORTA GRÁNIT (III EURÓPAI OSZTÁLY)

Fém kilincs (72)



inox



barna

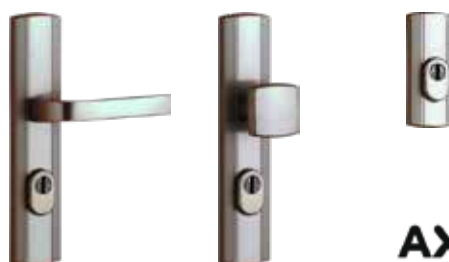

AXA
HOME SECURITY

Kilincsek

A nyomtatási technikák miatt, a katalógusban szereplő színek eltérhetnek az eredeti színektől.

PORTA GRÁNIT PLUS (III EURÓPAI OSZTÁLY)

Fém kilincs (72)



ROYAL (III EURÓPAI OSZTÁLY)

Fém kilincs (72)



PORTA SAFE (III OSZTÁLY)

Fém kilincs (92)

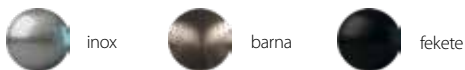

FOGANTYÚK

kültéri ajtókhöz

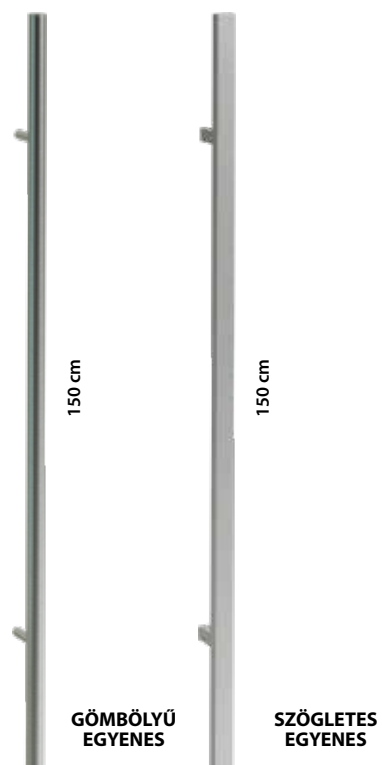
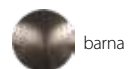
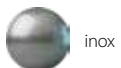

Kilincsek

A nyomtatási technikák miatt, a katalógusban szereplő színek eltérhetnek az eredeti színektől.

KILINCS ALÁTÉTEK

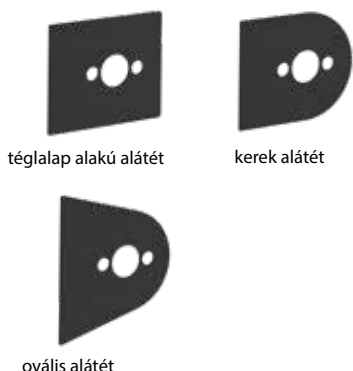

ROZSDAMENTES ACÉL KÖRABLAJ



- A kör alakú üvegezés csak a következő típusú faforgácsbetétes ajtólapoknál rendelhető: MINIMAX, PORTA DEKOR, HQ CPL laminát, ENDURO, Natura CLASSIC, PORTA RESIST.
- A külső átmérő 350 mm.
- Választható átlátszó vagy matt, 2-es osztályú biztonsági üveg között 6 mm vastag.
- A kör alakú üvegezés feláras.

KIEGÉSZÍTŐ BERENDEZÉSEK



Két „B” osztályú szabadalmi betét
• ezüst és arany színben

KÜSZÖB



Rozsdamentes acél küszöb PORTA gyártmányú: tokhoz

- normál (90 mm)
- széles (120 mm)

kétszárnyú ajtólap:

- normál (90 mm)
- széles (120 mm)

AJTÓCSUKÓ SZERKEZET



Ajtócsukó szerkezet

- Választható színek: ezüst, barna

KAGYLÓKILINCS



Kampózár oldalsó kagylókilincsel (csak tolóajtókhoz).

- arany, matt arany, ezüst, matt ezüst, fekete

Kagylókilincs tolóajtóhoz – ajtólap árában.

- arany, ezüst, fekete

ELEKTROMOS ZÁRAK

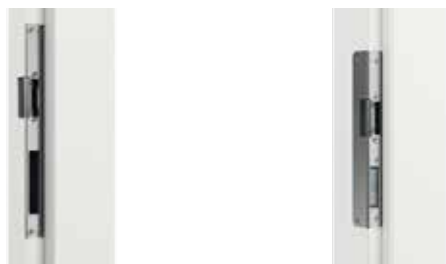

elektromos zárfogadó a fém NAGY sarok- és állítható tokhoz

elektromos zárfogadó a PORTA System tokhoz

RÖVIDÍTÉSRE VALÓ ELŐKÉSZÍTÉS



Szögletes és ovális kagylókilincs tolóajtókhoz

- arany, matt arany, ezüst, matt ezüst, fekete



Ajtólap előkészítés rövidítéshez (max. 60 mm)

További kiegészítők

ZÁRAK



Mágneszár: rozsdamentes acél előlappal (falc nélküli és falcos ajtókhöz), fekete vagy fehér (falc nélküli ajtókhöz).



PRIME zár ezüst vagy arany színű előlappal



Zár fekete előlappal

PÁNTOK



3D pánt külön is rendelhető

- elérhető színek: arany, ezüst, fehér, fekete



„PRIME” pánt külön is rendelhető

- Választható színek: arany, matt arany, ezüst, matt ezüst



Standard pánt külön is rendelhető

- ezüst

A lapnak és a toknak a tartozéka:

- ezüst



Pánt külön is rendelhető, lapnak és a toknak a tartozéka:

- fekete



Nézze meg az állítható pántok beállítását



3D állítható pántok, tokrészt

- ezüst

PÁNTSAPKA



Pántsapka standard pánthoz és állítható 3D pánthoz (szett egy pánthoz):

- választható színek: fehér, matt ezüst, króm, arany, fekete.



Villadora pántsapka (szett egy pánthoz):

- Fényes arany, Antik arany, Fényes ezüst

CILINDERBETÉT BELTÉRI AJTÓKHOZ

ÚJDONSÁG



Cilinderbetét beltéri ajtókhöz méretek: 30/30, 26/35

- fekete

További kiegészítők

BUESMART ELEKTRONIKUS KILINCS

Azonosító kártyákkal, bluesmart kulcsokkal vagy engedélyezett kulcsokkal nyitható. Az elektronikus kilincs elérhető beltéri, műszaki, akusztikai és tűzálló termékekhez - beltérre.

A kilincsek kétféle színben kaphatók - FEHÉR (RAL 9003) és FEKETE (RAL 9005).

További lehetőségek és részletes információk a www.porta.com.pl webhely LETÖLTÉS-nél érhetők el.



FEHÉR (RAL 9003)



FEKETE (RAL 9005)

INTELLIGENS ELEKTRONIKUS ZÁR

Vezeték nélküli vezérlőhenger, amely lehetővé teszi, hogy a világ bármely pontjáról távolról irányítsa például az otthonához vagy a lakásához való hozzáférést.

Rendszergazdaként korlátlan számú távoli kulcsot hozhat létre családtagok, vendégek vagy alkalmazottak számára. Lehetővé teszi az állandó vagy ideiglenes hozzáférés beállítását.

SALTO DANALOCK v3



Ezüst

EXTREME RC3 ajtókkal használható (30/40G vagy 30G/40 cilinderekhez). Az elektronikus zár (rozetta) használata nem befolyásolja az ajtó besorolását.

A KÉSZLET TARTALMA:

elektronikus zár (rozetta)

adapter - szükséges az elektronikus zárnak a цилиnderre történő felszereléséhez

WiFi híd

WILKA cylinder készlet - 1 db gombbal, vészhelyzeti funkcióval

AJTÓFELÜLET TISZTÍTÁSÁRA, FRISSÍTÉSÉRE ÉS REGENERÁLÁSÁRA SZOLGÁLÓ KÉSZLET



A SZETT TARTALMAZZA:

PORTA Door Cleaner – az ajtófelület tisztítására való készítmény

Előkészítés minden típusú ajtófelület alapos tisztítására. Nem változtatja meg a fényesség mértékét. eltávolítja a zsírrymokat, matricákat, viaszokat, toll, ceruza, filctoll által hagyott nyomot, cipőkrémet, nikotint stb. Antisztatikusan működik.

PORTA Door Refresher – az ajtófelület frissítésére és regenerálására való készítmény

Előkészítés natúrfa ajtók, furnérok, deszkák, modern és stílizált lakkozott ajtók minden típusú felületének frissítésére, regenerálására. eltávolítja a vízkő és alkoholfoltokat. Éltre kelti a színt és visszaadja az ajtófelület eredeti megjelenését. Ne használja magasfényű, viaszolt és olajozott ajtókon. Viasz és szilikon mentes.

PORTA DOOR CARE

A készítmények rendszeres használata biztosítja az ajtó tisztaságát és tökéletes állapotát, ami garantálja a használt ajtóval való legmagasabb szintű elégedettséget.

Rendszeres használata 2-3 hetente, erős szennyeződés esetén gyakrabban javasolt, és közben puha és száraz ruhával törölje át az ajtót, további tisztítószerek használata nélkül.

További kiegészítők

TAKARÓLÉCEK

Sima takaróléc



Portadekor,
Portasynchro 3D

Gömbölyített takaróléc

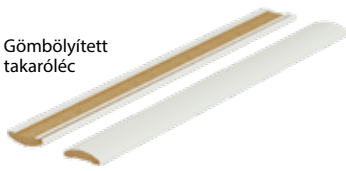

Prémium fólia,
Gladstone/Halifax

UV akril festék

Negyedes takaróléc
(2,15 m x 12 mm x 22 mm)

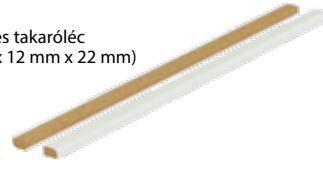

Természetes Furnér

LÁBAZATI PANEL

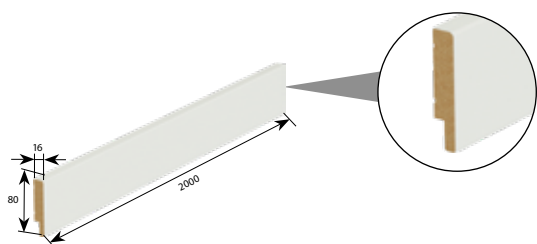

Prémium Plusz UV, Portaperfect, CPL HQ | Festetlen, Portadekor

SZÍNEK

Portadekor: Fehér, Festetlen,
Akril Festett UV: Fehér és Szürke
Portaperfect: Természetes Tölgy
CPL HQ: Fekete

FALI LÉCEK

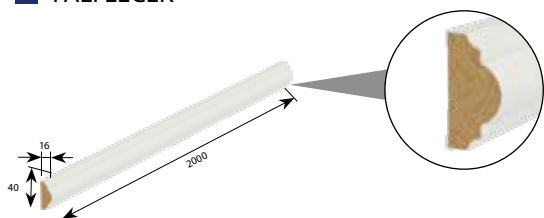

Festetlen, Portadekor
Fiord szín

SZELLŐZŐ NYÍLÁSOK



Szellőző lyuksorok,
1 soros
(különböző színekben)

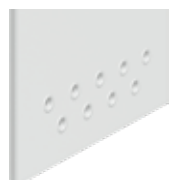

Szellőző lyuksorok,
2 soros
(különböző színekben)



Alsó kivágás



Szellőző rész



- Fém szellőző lyuksor, értékesítése darabonként
- Választható színek: arany, matt arany, ezüst, matt ezüst



Szellőző rács beépítve (különböző színekben).

A szellőzőrács megfelel az építési előírásban megszabott feltételeknek a fürdőszoba szellőztetéséhez.

Technikai rajzok

■ BEÉPÍTÉSI PÉLDÁK - MINIMAX TOK

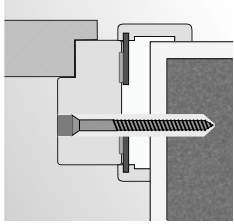

Beépítés purhabbal és dübellel kőműves falba

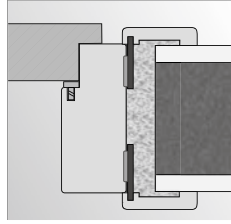

Beépítés purhabbal kőműves falba

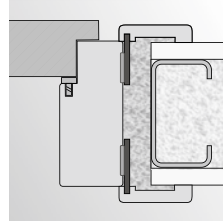

Beépítés purhabbal gipszkarton falba

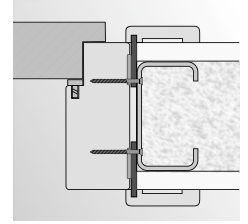

Beépítés csavarokkal gipszkarton falba

■ BEÉPÍTÉSI PÉLDÁK - SAROK TOK

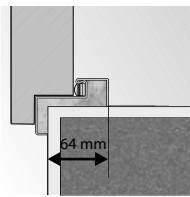

kis saroktok

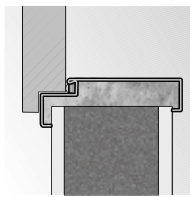

beépítés kiegészítő elemek nélkül

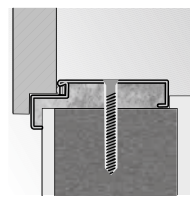

nagy saroktok dübeles beépítése

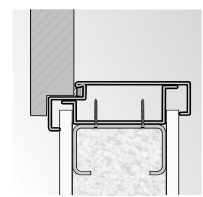

nagy saroktok beépítése gipszkarton falba

■ BEÉPÍTÉSI PÉLDÁK - ÁLLÍTHATÓ TOK, ÁLLÍTHATÓ PS, ÉLES ÉLLEL'

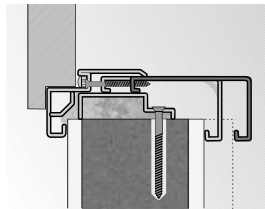

falvastagság beállítási tartomány

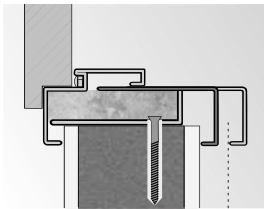

falvastagság beállítási tartomány

■ BEÉPÍTÉSI PÉLDÁK - HIDE AJTÓ

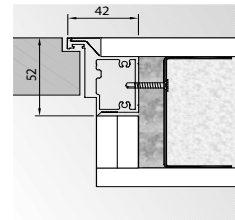

PORTA HIDE ellentétes éllel (befelé nyíló)

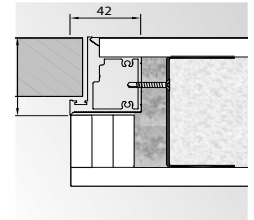

PORTA HIDE falc nélküli (kifelé nyíló)

■ A RETRO MODUL (PORTA SYSTEM TOKKAL)

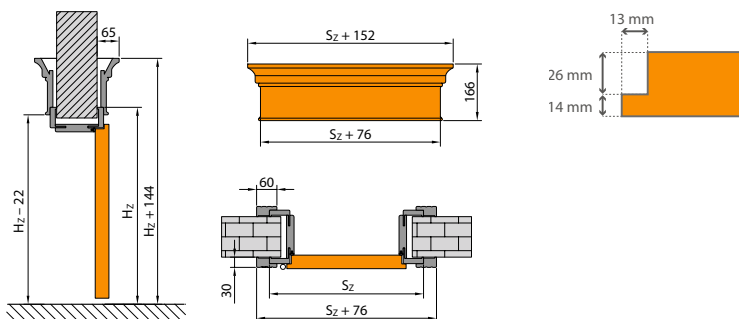

■ FALNYÍLÁS ELŐKÉSZÍTÉSE A FALC NÉLKÜLI TOKOK BEÉPÍTÉSÉHEZ

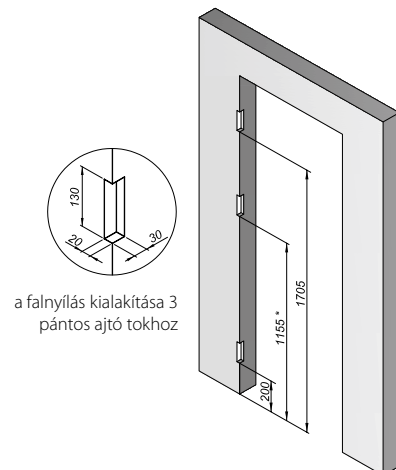

Technikai rajzok

BEVILÁGÍTÓK – BEÉPÍTÉSI REFERENCIA RAJZOK

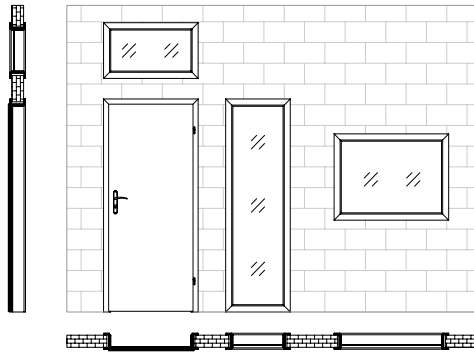

AJTÓLAP ÉLE

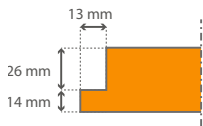

A RETRO MODUL (PORTA SYSTEM tokkal)

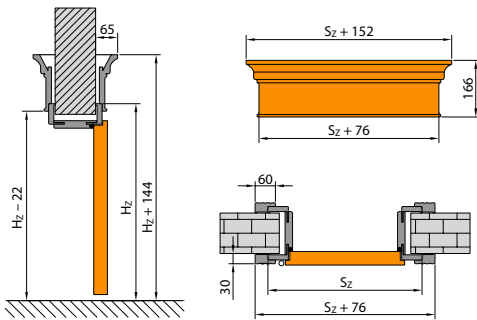

BEVILÁGÍTÓK – MÉRETEK

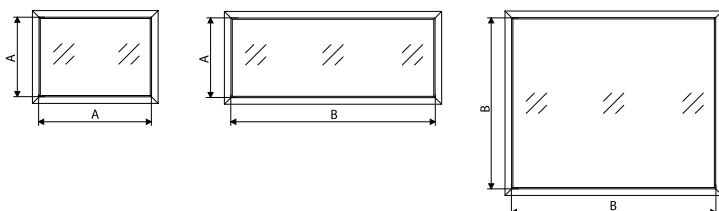

„A” méret:
1020 mm* – „40” – „100”-as, méretű
és kétszárnyú amelynek a
mérete nem haladja meg a „90”-es (pl., „60” + „30”)
„B” méret:
1021 mm* – „110”-es méretű,
és kétszárnyú amelynek a mérete nem haladja
meg a „100” – „220” (pl., „60 + 40”)
* további információkat talál a bevilágítók méretéről a 9. Táblázatban
részletek, lsd 210. old.

TÜKÖR EGYSZÁRNYÚ TOLÓAJTÓN

A tükör elhelyezkedése az ajtón MS (19 ÉS 20 KARAKTER)

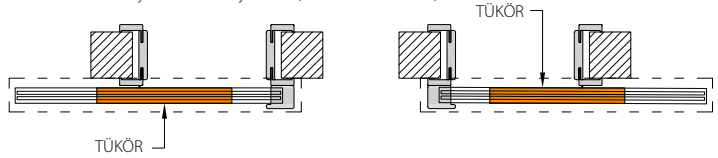

A tükör elhelyezkedése az ajtón MW (19 ÉS 20 KARAKTER)

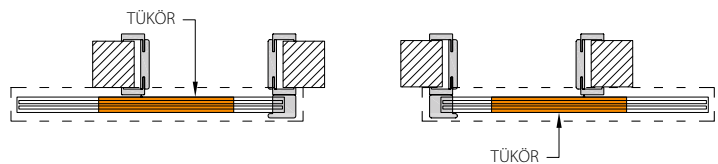

TÜKÖR EGYSZÁRNYÚ TOLÓAJTÓN - „KOMPAKT” RENDSZER ESETÉN

A tükör elhelyezkedése az ajtón MS (19 ÉS 20 KARAKTER)

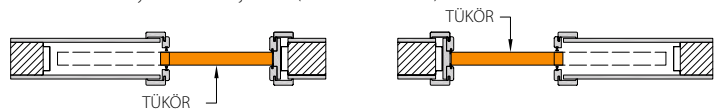

A tükör elhelyezkedése az ajtón MW (19 ÉS 20 KARAKTER)

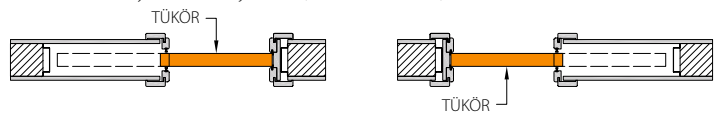

TÜKÖR KÉTSZÁRNYÚ TOLÓAJTÓN - „KOMPAKT” RENDSZER ESETÉN

A tükör elhelyezkedése az ajtón MS (19 ÉS 20 KARAKTER)

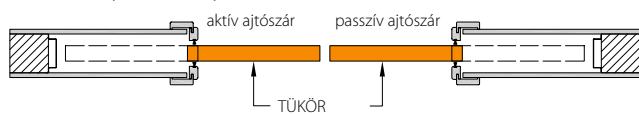

A tükör elhelyezkedése az ajtón MW (19 ÉS 20 KARAKTER)

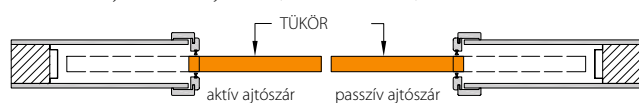

Az ajtók szerelési méretei

MINIMAX TOK

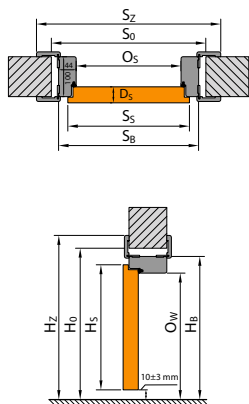

PORTA SYSTEM TOK

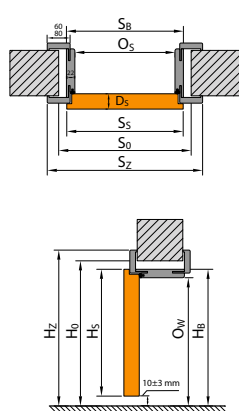

PORTA SYSTEM ELEGANCE TOK

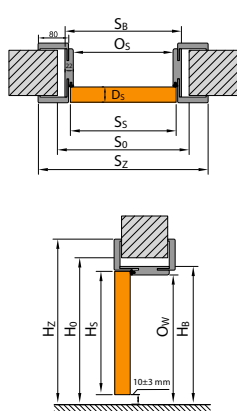

LEVEL TOK

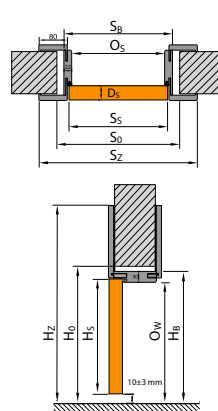

TOK FORDÍTOTT FALCCL

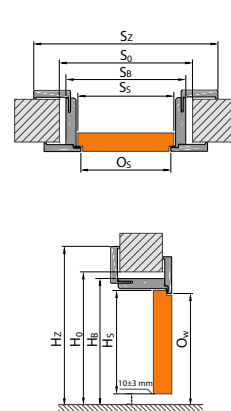

FÉM TOK

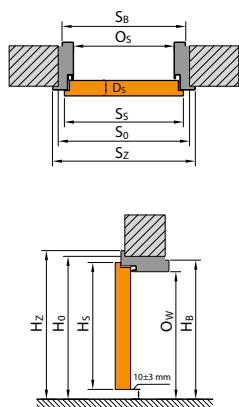

FALC NÉLKÜLI FÉM TOK

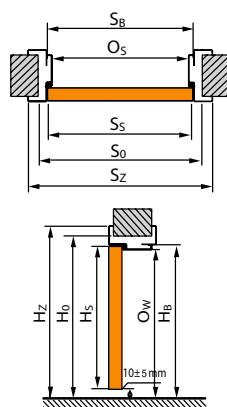

PORTA HIDE

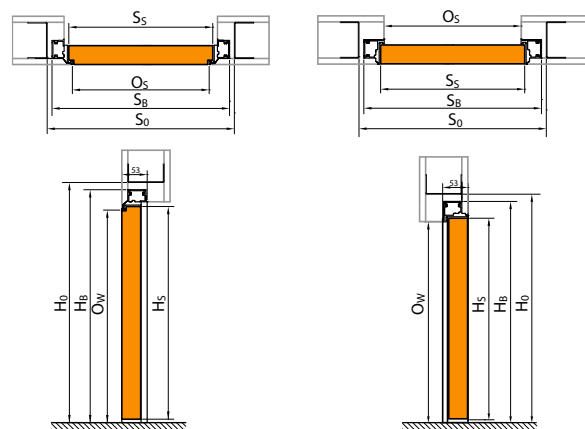

TOLÓAJTÓ SZERKEZET PORTA

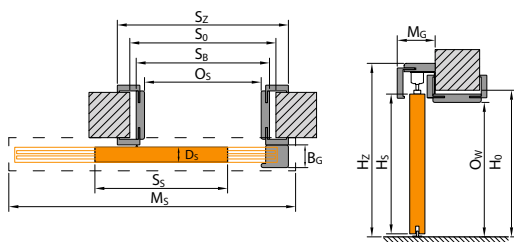

TOLÓAJTÓ SZERKEZET FÉM

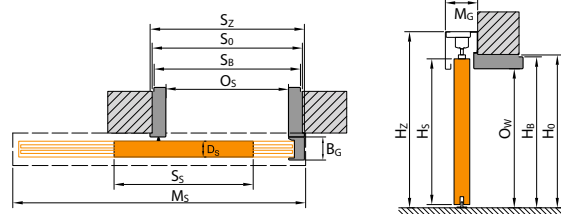

TOLÓAJTÓ SZERKEZET KOMPAKT

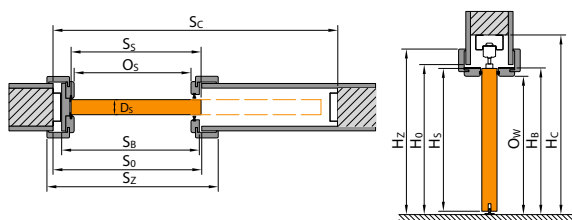

TOLÓAJTÓ SZERKEZET TOK NÉLKÜL

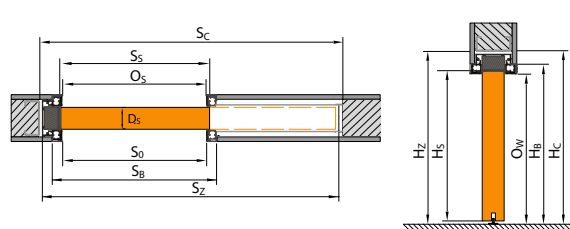

Nézze meg a nyílásméret
lemérésének módját

Mérettáblázat

LENGYEL MÉRETTREND (PN)

JELMAGYARÁZAT

S_s	ajtólap teljes szélessége, falccal együtt	H_b	tok magassága, takarólecek nélkül
H_s	ajtólap teljes magassága, falccal együtt	S_z	tok teljes szélessége, takarólecekkel
D_s	ajtólap vastagsága	H_z	tok teljes magassága, takarólecekkel
S_0	kész falnyílásméret (szélesség)	M_s	tolóajtó szerkezet szélessége
H_0	kész falnyílásméret (magasság)	M_G	tolóajtó szerkezet vastagsága
O_s	átjáró keretnyílás szélessége (amennyiben az ajtó, ALFA vagy BÉTA amelyek fel vannak függesztve, a méreteket csökkenteni kell a lapok vastagságával)	B_G	tolóajtó ütköző gerenda vastagsága
O_w	átjáró keretnyílás magassága (mérve a befejezett padlótól)	$T_{s/w}$	megengedhető eltérés a falnyílás szélességéből/magasságából
S_b	tok szélessége, takarólecek nélkül	S_c	kész falnyílásméret (szélesség) a falba építendő kazettához
		H_c	kész falnyílásméret (magasság) a falba építendő kazettához, a kész padlótól

60/80 mm széles takaróléc méretei megtalálhatók a mérettáblázatban (S_z).

BELTÉRI AJTÓK FA TOKKAL (PN)

TÁBLÁZAT 1

Fa beltéri kétszárnyú tok mérettáblázata itt található: www.portadoors.hu

A kétszárnyú ajtók méretének meghatározásához szükséges:

- a) PORTA SYSTEM tokkal ellátott falcos ajtólapok esetén: az 1. táblázatban az egy ajtólapra megadott S_0 mérethez hozzá kell adni a második ajtólap (falcos) vagy az oldalpanel (falcos) S_s méretét.
- b) más tokkal ellátott, falcos ajtólapok esetében: az 1. táblázatban az egy ajtólapra (falcos) megadott ajtólap mérethez hozzá kell adni a második (falcos) ajtólap vagy oldalpanel S_s méretét, és az így kapott értéket további 10 mm-rel csökkenteni.
- c) falc nélküli ajtólapok esetében: az 1. táblázatban az egyszárnyú (falc nélküli) ajtólapra megadott S_0 mérethez hozzá kell adni a második (falc nélküli) ajtólap vagy az oldalpanel (falc nélküli) ajtólap S_s méretét és azt 16 mm-rel növelni.

TOKTÍPUS	MÉRET	S_s	H_s	D_s	S_0	H_0	O_s	O_w	S_b	H_b	S_z (6)	S_z (8)	H_z	$T_{s/w}$
Minimax 60 mm tok Minimax 100 mm tok MDF természetes furnéros tok	60	644	2030	40	710	2075	602	2016	690	2060	800	-	2115	+20 / +10
	70	744			810		702		790		900	-		
	80	844			910		802		890		1000	-		
	90	944			1010		902		990		1100	-		
	100	1044			1110		1002		1090		1200	-		
PORTA SYSTEM tok	60	644	2030	40	680	2060	602	2016	646	2038	746	786	takaróléc (6) / (8) 2088 / 2108	+20 / +10
	70	744			780		702		746		846	886		
	80	844			880		802		846		946	986		
	90	944			980		902		946		1046	1086		
	100	1044			1080		1002		1046		1146	1186		
110	1144	1180	1102	1146	1246	1286								
PORTA SYSTEM ELEGANCE / LEVEL tok	60	618	2017	40	690	2060 / 2070	602	2016	646	2038 / 2046	-	786	2108 / felső panel (20) / (100) 2228/3028	+10 / +10
	70	718			790		702		746		-	886		
	80	818			890		802		846		-	986		
	90	918			990		902		946		-	1086		
	100	1018			1090		1002		1046		-	1186		
PORTA SYSTEM ELEGANCE 90 fok tok	60	618	2017	40	690	2060	602	2016	646	2038	-	786	2108	+10/+10
	70	718			790		702		746		-	886		
	80	818			890		802		846		-	986		
	90	918			990		902		946		-	1086		
	100	1018			1090		1002		1046		-	1186		
PORTA SYSTEM reverzibilis tok*	60	639	2027	40	720	2080	626	2028	691	2061	-	831	2130	±10/±5
	70	739			820		726		791		-	931		
	80	839			920		826		891		-	1031		
	90	939			1020		926		991		-	1131		
	100	1039			1120		1026		1091		-	1231		
RENOVA tok**	60	644	2030	40	596	2016	558	1994	584	2007	746	-	2088	+15 / -6
	70	744			696		658		684		846	-		
	80	844			796		758		784		946	-		
	90	944			896		858		884		1046	-		
	100	1044			996		958		984		1146	-		
110	1144	1096	1058	1084	1246	-								
Villadora RETRO tok	60	644	2030	40	680	2060	602	2016	646	2038	-	789	2110	+20 / +10
	70	744			780		702		746		-	889		
	80	844			880		802		846		-	989		
	90	944			980		902		946		-	1089		
	100	1044			1080		1002		1046		-	1189		

FIGYELEM: Az S_s és a H_s méret a furnéros ajtólapoknál -1 mm / +3 mm toleranciával vannak megadva.

* 220 magas ajtólap választása esetén, természetes furnér felületben a H_v , $H_{G'}$, O_w , H_b , H_z magasságot fel kell tüntetni - méret + 1 mm tőrésel.

** S_s/H_0 - a régi fémkeret tiszta szélességében / magasságában mért szélességet / magasságot jelenti. $T_{s/w}$ - a tolerancia + 15 mm, ami függ a régi tok szerkezettől.

Mérettáblázat

LENGYEL MÉRETTREND (PN)

■ AZ ÁLLÍTHATÓ TOK SZÉLESSÉGI TARTOMÁNYÁNAK KISZÉLESÍTÉSE EGY ÁTJÁRÓ TOK SEGÍTSÉGÉVEL

AJTÓTOK TÍPUS	SZABÁLYOZÁSI TARTOMÁNY [mm]	AJTÓTOK TÍPUS	SZABÁLYOZÁSI TARTOMÁNY [mm]	AJTÓTOK TÍPUS	SZABÁLYOZÁSI TARTOMÁNY [mm]	AJTÓTOK TÍPUS	SZABÁLYOZÁSI TARTOMÁNY [mm]	AJTÓTOK TÍPUS	SZABÁLYOZÁSI TARTOMÁNY [mm]
D+D	288-308	G+F	388-408	I+I	488-508	K+L	588-608	N+N	688-688
E+D	308-328	G+G	408-428	J+H	508-528	L+L	608-628		
E+E	328-348	H+G	428-448	J+J	528-548	L+M	628-648		
F+E	348-368	H+H	448-468	K+J	548-568	M+M	648-668		
F+F	368-388	I+H	468-488	K+K	568-588	M+N	668-688		

MEGJEGYZÉS: Az ajtótok S_z és H_z méretei natúr furnérban -1 mm/ + 3 mm tűréshatárral vannak megadva.

*Az S_z és H_z méret az ajtólap szélesebb oldalán mérve. Ezek megegyeznek a PSE-vel ellátott ajtók méreteivel.

** S_z/H_z A régi fémkeret tiszta nyílásának szélessége/magassága. T_s/w - a tűrés +15 mm a régi ajtótok szerkezetétől függ.

*** Villadora RETRO - „110” méret nem kapható, 6 cm széles takaróleccsel

■ PORTA HIDE AJTÓK

TÁBLÁZAT 2

MÉRET	S_s	H_s	S_o	H_o	O_s	O_w	S_b	H_b
PORTA HIDE fal nélküli (kifelé nyíló)	70	718	800	2070	703	2017	787	2059
	80	818	900		803		887	
	90	918	1000		903		987	
PORTA HIDE rejtett éllel (tokba nyíló)	70	718	800	2080	703	2027	787	2069
	80	818	900		803		887	
	90	918	1000		903		987	

■ BELTÉRI AJTÓK FÉM TOKKAL (PN)

TÁBLÁZAT 3

Ajtótok TÍPUS	MÉRET	S_s	H_s	D_s	S_o	H_o	O_s	O_w	S_b	H_b	S_z	H_z	T_{sw}
KIS PLUSZ Fém Saroktok	60	644	2030	40	649	2043	596	2016	629	2033	706	2071	±10/±5
	70	744			749		696		729		806		
	80*	844			849		796		829		906		
	90*	944			949		896		929		1006		
	100	1044			1049		996		1029		1106		
NAGY fém saroktok kőműves falhoz és LAPRASZERELT SAROKTOK saválló acélból	60	644	2030	40	675	2055	596	2016	656	2046	706	2071	±10/±5
	70	744			775		696		756		806		
	80*	844			875		796		856		906		
	90*	944			975		896		956		1006		
	100	1044			1075		996		1056		1106		
110	1144	1175	1096	1156	1206								
NAGY fém saroktok gipszkarton falhoz	60	644	2030	40	685	2055	596	2016	680	2046	706	2071	+10/+5
	70	744			785		696		780		806		
	80*	844			885		796		880		906		
	90*	944			985		896		980		1006		
	100	1044			1085		996		1080		1106		
110	1144	1185	1096	1180	1206								
Állítható fém tokkal	60	644	2030	40	690	2063	596	2016	670	2053	716	2076	-10/-5
	70	744			790		696		770		816		
	80*	844			890		796		870		916		
	90*	944			990		896		970		1016		
	100	1044			1090		996		1070		1116		
110	1144	1190	1096	1170	1216								
Állítható PS „sarkos éllel” tokkal	60	644	2030	40	700	2070	596	2016	679	2058	736	2086	-10/-5
	70	744			800		696		779		836		
	80*	844			900		796		879		936		
	90*	944			1000		896		979		1036		
	100	1044			1100		996		1079		1136		
Fém PORTA SYSTEM tok	60	644	2030	40	675	2055	596	2016	646	2041	736	2086	±10/±5
	70	744			775		696		746		836		
	80*	844			875		796		846		936		
	90*	944			975		896		946		1036		
	100	1044			1075		996		1046		1136		

Mérettáblázat

LENGYEL MÉRETTREND (PN)

Ajtótípus	MÉRET	S _s	H _s	D _s	S _o	H _o	O _s	O _w	S _b	H _b	S _z	H _z	T _{sw}
Fém PORTA SYSTEM ELEGANCE**	60	618	2017	40	676	2056	596	2016	646	2041	736	2086	±10/±5
	70	718			776		696		746		836		
	80	818			876		796		846		936		
	90	918			976		896		946		1036		
	100	1018			1076		996		1046		1136		
NAGY fém saroktok, falc nélküli kőműves falhoz**	60	618	2017	40	676	2056	596	2016	656	2046	736	2086	±10/±5
	70	718			776		696		756		836		
	80	818			876		796		856		936		
	90	918			976		896		956		1036		
	100	1018			1076		996		1056		1136		
NAGY fém saroktok, falc nélküli gipszkarton falhoz**	60	618	2017	40	681	2056	596	2016	656	2046	736	2086	+10/+5
	70	718			781		696		756		836		
	80	818			881		796		856		936		
	90	918			981		896		956		1036		
	100	1018			1081		996		1056		1136		
Fém állítható falc nélküli**	60	618	2017	40	690	2063	596	2016	670	2053	736	2086	-10/-5
	70	718			790		696		770		836		
	80	818			890		796		870		936		
	90	918			990		896		970		1036		
	100	1018			1090		996		1070		1136		
	110	1118			1190		1096		1170		1236		

PORTA LOFT STELL

TÁBLÁZAT 4

TOKTÍPUS	MÉRET	S _o	H _o	S _z /S _b	H _z /H _e
PORTA LOFT STELL	80	874	2053	864	2048
	90	974		964	

TECHNIKAI AJTÓK (PN)

TÁBLÁZAT 5

TOKTÍPUS	MÉRET	S _s	H _s	D _s	S _o	H _o	O _s	O _w	S _b	H _b	S _z (6)	S _z (8)	H _z	T _{s/w}
Rw = 27 dB PORTA System tokkal	60	644	2030	40	680	2060	602	2016	646	2038	746	786	takaróléc (6) / (8) 2088 / 2108	+20 / +10
	70	744			780		702		746		846	886		
	80	844			880		802		846		946	986		
	90	944			980		902		946		1046	1086		
	100	1044			1080		1002		1046		1146	1186		
Rw = 32 dB mege erősített PORTA SYSTEM tokkal	60	644	2030	44	680	2060	602	2016	650	2040	746	786	takaróléc (6) / (8) 2088 / 2108	+20 / +10
	70	744			780		702		750		846	886		
	80	844			880		802		850		946	986		
	90	952			988		910		958		1054	1094		
	100	1044			1080		1002		1050		1146	1186		
PORTA SILENCE Rw=37 dB falcos állítható tokkal	80	844	2030	49 / 50	880	2060	802	2016	850	2040	946	986	2088/2108	+20 / +10
	90	968			1004		926		974		1070	1110		
	100	1044			1080		1002		1050		1146	1186		
PORTA SILENCE Rw=37 dB falc nélküli állítható tokkal	80	818	2017	49 / 50	880	2060	801	2016	849	2040	-	985	-/2108	+20 / +10
	90	968			1030		951		999		-	1135		
	100	1018			1080		1001		1049		-	1185		
PORTA SILENCE Rw=37 dB falcos fix tokkal	80	844	2030	49 / 50	950	2090	802	2017	922	2077	1024	1064	2128/2148	±10 / ±5
	90	968			1074		926		1046		1148	1188		
	100	1044			1150		1002		1122		1224	1264		
PORTA SILENCE Rw=37 dB falc nélküli fix tokkal	80	818	2017	49 / 50	950	2090	801	2017	921	2077	-	1063	-/2148	±10 / ±5
	90	968			1100		951		1071		-	1213		
	100	1018			1150		1001		1121		-	1263		
PORTA SILENCE Rw=37 dB falcos fém tokkal*	80	844	2030	49 / 50	876	2055	796	2013	856	2043	906	-	2068	±10 / ±5
	90	968			1000		920		980		1030	-		
	100	1044			1076		996		1056		1106	-		

** Ha a pánttáska nem illeszkedik a falba, meg kell mélyíteni a helyét.

*FONTOS! Rendelés beruházási méretben (nyílás 800, 900 mm) – Standard rendelésként – felár nélkül (standard beruházás - az S_o - hoz hozzá kell adni 8 mm - t). Kérjük, hogy ellenőrizze, hogy a megfelelő méretű ajtót rendelje az egyes szettekhez.

Mérettáblázat

LENGYEL MÉRETREND (PN)

TOKTÍPUS	MÉRET	S ₅	H ₅	D ₅	S ₀	H ₀	O ₅	O _w	S _B	H _B	S _{Z(6)}	S _{Z(8)}	H _Z	T _{S/W}
PORTA SILENCE Rw=37 dB falc nélküli fém tokkal*	80	818	2017	49 / 50	875	2055	795	2013	855	2043	905	-	2068	+10 / +5
	90	968			1026		945		1005		1055	-		
	100	1018			1075		995		1055		1105	-		
Rw = 42 dB mege erősített PORTA System tokkal	80	868	2047	68 / 69	915	2080	802	2020	872	2056	968	1008	takaróléc (6) / (8) 2104 / 2124	+20 / +10
	90	968			1015		902		972		1068	1108		
	100	1068			1115		1002		1072		1168	1208		
Rw = 42 dB MDF tokkal	80	868	2047	68 / 69	975	2105	802	2021	946	2093	1048	1088	takaróléc (6) / (8) 2144 / 2164	±10 / ±5
	90	968			1075		902		1046		1148	1188		
	100	1068			1175		1002		1146		1248	1288		
Rw = 42 dB Fém tokkal*	80	888	2047	68 / 69	890	2055	810	2015	870	2045	950	-	2085	±10 / ±5
	90	988			990		910		970		1050	-		
	100	1088			1090		1010		1070		1150	-		
EI 30 MDF tokkal	60	644	2030	44 / 45	750	2090	602	2014	722	2077	824	864	takaróléc (6) / (8) 2128 / 2148	±10 / ±5
	70	744			850		702		822		924	964		
	80	844			950		802		922		1024	1064		
	90	952			1060		910		1030		1132	1172		
	100	1044			1150		1002		1122		1224	1264		
EI 30, Rw = 27 dB, Rw = 32 dB Fém tokkal*	60	644	2030	44 / 45 40 / 41 44 / 45	675	2055	596	2013	656	2043	706	-	2068	±10 / ±5
	70	744			775		696		756		806	-		
	80	844			875		796		856		906	-		
	90	952			985		904		964		1014	-		
	100	1044			1075		996		1056		1106	-		
EI 30 Rw = 27 dB, Rw = 32 dB fém tokkal gipszkarton falhoz	60	644	2030	40 / 41 44 / 45	685	2058	596	2013	680	2058	706	-	2068	+10 / +5
	70	744			785		696		780		806	-		
	80	844			885		796		880		906	-		
	90	952			993		904		988		1014	-		
	100	1044			1085		996		1080		1106	-		
EI 60 fa tokkal	60	668	2030	60 / 61	775	2090	628	2017	747	2077	858	-	2133	±10 / ±5
	70	768			875		728		847		958	-		
	80	868			975		828		947		1058	-		
	90	968			1075		928		1047		1158	-		
EI 60 fém tokkal *	60	668	2030	60 / 61	700	2055	618	2011	678	2041	732	-	2068	±10 / ±5
	70	768			800		718		778		832	-		
	80	868			900		818		878		932	-		
	90	968			1000		918		978		1032	-		
EI 30 PLUSZ, EI 60 PLUSZ	60	720	2040	62	745	2065	660	2023	730	2057	780	-	2083	±10 / ±5
	70	820			845		760		830		880	-		
	80	920			945		860		930		980	-		
	90	1020			1045		960		1030		1080	-		
	100	1120			1145		1060		1130		1180	-		
EI 30 PLUSZ, EI 60 PLUSZ kétszárnyú ajtó	90+30**	1423	2040	62	1445	2065	1363	2023	1431	2057	1483	-	2083	±10/±5
	90+40**	1523			1545		1463		1531		1583	-		
	90+50**	1623			1645		1563		1631		1683	-		
	90+60	1723			1745		1663		1731		1783	-		
	90+70	1823			1845		1763		1831		1883	-		
	90+80	1923			1945		1863		1931		1983	-		
	90+90	2023			2045		1963		2031		2083	-		
ENDURO lengőajtó tokkal	60	618	2017	40	750	2085	638	2030	728	2075	728	-	2075	±10 / ±5
	70	718			850		738		828		828	-		
	80	818			950		838		928		928	-		
	90	918			1050		938		1028		1028	-		
ENDURO	60	644	2030	40	675	2055	596	2016	656	2046	706	-	2071	±10 / ±5
	70	744			775		696		756		806	-		
	80	844			875		796		856		906	-		
	90	952			983		904		964		1014	-		
	100	1044			1075		996		1056		1106	-		

* A PROJECT tok alkalmazása során a falnyílásnak az S₀-nál 24 mm-rel és a H₀-nál 15 mm-rel nagyobbak kell lennie. (tolerancia ±10 mm / ±5 mm).

A PROJECT profi lok említett méreteit megtájalja a 192. oldalon.

** A FÉM profi I használatánál csökkenteni kell az adott méretet 16 mm-rel.

*** A lap vastagsága a függőleges széleken mérve (a lap belső betét nélkül, a legszélesebb ponton mérve).

Mérettáblázat

LENGYEL MÉRETTREND (PN)

TOKTÍPUS	MÉRET	S _s	H _s	D _s	S ₀	H ₀	O _s	O _w	S _B	H _B	S _Z (6)	S _Z (8)	H _Z	T _{S/W}
4-es mechanikai osztály NAGY saroktokkal téglafalakhoz	70	752	2030	40	783	2055	704	2016	764	2046	814	-	2071	±10/±5
	80	852			883		804		864		914	-		
	90	952			983		904		964		1014	-		
	100	1052			1083		1004		1064		1114	-		
4-es mechanikai osztály NAGY saroktokkal gipszkarton falakhoz	70	752	2030	40	793	2055	704	2016	788	2046	814	-	2071	±10/±5
	80	852			893		804		888		914	-		
	90	952			993		904		988		1014	-		
	100	1052			1093		1004		1088		1114	-		
4-es mechanikai osztály, ÁLLÍTHATÓ fém ajtótokkal	70	752	2030	40	798	2063	704	2016	778	2053	824	-	2076	±10/±5
	80	852			898		804		878		924	-		
	90	952			998		904		978		1024	-		
	100	1052			1098		1004		1078		1124	-		
4-es mechanikai osztály fém PORTA SYSTEM ajtótokkal	70	752	2030	40	784	2056	704	2016	754	2041	844	-	2086	±10/±5
	80	852			884		804		854		944	-		
	90	952			984		904		954		1044	-		
	100	1052			1084		1004		1054		1144	-		
Univerzális ajtók közüzemi helyiségekbe	70	715	2017	40***	760	2050	700	2018	739	2038	796	-	2066	±10/±5
	80	815			860		800		839		896	-		
	90	915			960		900		939		996	-		
Fém BASIC és Fém BASIC PLUS KIS PLUSZ Fém Sa- rokkokkal	80	852	2030	40	857	2043 - Basic 2047 - Basic PLUS	804	2016	837	2033	914	-	2071 - Basic 2075 - Basic PLUS	±10/±5
	90	952			957		904		937		1014	-		
	100	1052			1057		1004		1037		1114	-		
INNOVO 37 dB PORTA System tokkal	60	644	2030	44	680	2060	602	2016	650	2040	746	786	takaróléc (6) / (8) 2088 / 2108	+20/ +10
	70	744			780		702		750		846	886		
	80	844			880		802		850		946	986		
	90	968			1005		926		974		1070	1090		
	100	1044			1080		1002		1050		1146	1186		
INNOVO 37 dB Fém tokkal	60	644	2030	44	675	2055	596	2013	656	2043	706	-	2068	+10/ +5
	70	744			775		696		756		806	-		
	80	844			875		796		856		906	-		
	90	968			1000		920		980		1030	-		
	100	1044			1075		996		1056		1106	-		
INNOVO 42 dB MDF tokkal	80	888	2047	62	990	2105	822	2021	966	2093	1068	1008	takaróléc (6) / (8) 2144 / 2164	±10/ ±5
	90	988			1090		922		1066		1168	1108		
	100	1088			1190		1022		1166		1268	1208		
INNOVO 42 dB PORTA System tokkal	80	888	2047	62	925	2075	822	2020	894	2056	990	1030	takaróléc (6) / (8) 2104 / 2124	+20/ +10
	90	988			1025		922		994		1090	1130		
	100	1088			1125		1022		1094		1190	1230		
INNOVO 42 dB Fém tokkal	80	888	2047	62	890	2055	810	2015	870	2045	950	-	2085	±10/±5
	90	988			990		910		970		1050	-		
	100	1088			1090		1010		1070		1150	-		
PURE PORTA System tokkal	80	868	2047	68	915	2080	802	2020	872	2056	968	1008	takaróléc (6) / (8) 2104 / 2124	+20/ +10
	90	968			1015		902		972		1068	1108		
	100	1068			1115		1002		1072		1168	1208		
PURE MDF tokkal	80	868	2047	68	975	2105	802	2021	946	2093	1048	1088	takaróléc (6) / (8) 2144 / 2164	±10/±5
	90	968			1075		902		1046		1148	1188		
	100	1068			1175		1002		1146		1248	1288		

*PROJEKT tok használatakor az S₀ falban lévő nyílást 30 mm-rel, a H₀ magasságot 15 mm-rel kell megnövelni (tolerancia ± 10 mm / ± 5 mm).

A PROJEKT profil egyéb jellemző méreteit lásd a 218. oldalon lévő rajzon.

** Csak tele passzív ajtólap (üvegezés nélkül)

*** A lap vastagsága a függőleges széleken mérve (a lap belső betét nélkül, a legszélesebb ponton mérve).

Mérettáblázat

LENGYEL MÉRETTREND (PN)

■ BELTÉRI BEJÁRATI (PN)

TÁBLÁZAT 6

TOKTÍPUS	MÉRET	S _s	H _s	D _s	S ₀	H ₀	O _s	O _w	S _b	H _b	S _z (6)	S _z (8)	H _z	T _{sw}
ENTRO	80	844	2030	40	875	2055	796	2016**	856	2046	906	-	2071	±10 / ±5
	90	952			985		904		964		1014	-		
	100	1044			1075		996		1056		1106	-		
ENTRO TOP	80	844	2030	40/44	910	2071	796	2016	886	2061	946	-	2091	±10 / ±5
	90	952			1018		904		994		1054	-		
	100	1044			1110		996		1086		1146	-		
AGAT, OPÁL, KVARC, GRANIT C fém tokkal**	80	844	2030*	40 / 41 44 / 45 48 / 49	876	2056	796	2016***	856	2046	906	-	2071	±10 / ±5
	90	952			986		904		964		1014	-		
	100	1044			1076		996		1056		1106	-		
EXTRÉM RC2 EXTRÉM RC 3 fém tokkal**	80	844	2032	50	876	2056	796	2016	856	2046	906	-	2071	+10 / +5
	90	968			1000		920		980		1030	-		
	100	1044			1076		996		1056		1106	-		
EXTRÉM RC 4 fém tokkal**	80	844	2032	54	880	2060	798	2016***	858	2046	908	-	2071	±10/±5
	90	968			1005		922		982		1032	-		
	100	1044			1080		998		1058		1108	-		
Fém SECURE	80	868	2040	54	900	2065	820	2025	880	2055	930	-	2080	±10/±5
	90	968			1000		920		980		1030	-		
	100	1068			1100		1020		1080		1130	-		
Fém SAFE	80	868	2037	54	900	2065	820	2023***	880	2053	930	-	2078	±10/±5
	90	968			1000		920		980		1030	-		
	100	1068			1100		1020		1080		1130	-		

* Gránit C osztály H_s=2032

** A PROJECT tok alkalmazása során a falnyílásnak az S₀-nál 30 mm-rel és a H₀-nál 15 mm-rel nagyobbak kell lennie. (tolerancia ±10 mm / ±5 mm)

A PROJECT profilok említett méreteit megtalálja a 192. oldalon.

*** A FÉM profil használatánál csökkenteni kell az adott méretet 16 mm-rel.

■ KÜLTÉRI AJTÓK

TÁBLÁZAT 7

	MÉRET	S _s	H _s	D _s	S ₀	H ₀	O _s	O _w	S _b	H _b	S _z	H _z	T _{sw}
Fém SAFE	80	868	2037	54	900	2065	820	2023*	880	2053	930	2078	±10/±5
	90	968			1000		920		980		1030		
	100	1068			1100		1020		1080		1130		
Fém SAFE Thermo tokkal	80	868	2037	54	900	2065	822	2023*	882	2053	932	2078	±10/±5
	90	968			1000		922		982		1032		
	100	1068			1100		1022		1082		1132		
Fém ENERGIA TAKARÉKOS	80	868	2037	66	900	2065	822	2023*	882	2053	932	2078	±10/±5
	90	968			1000		922		982		1032		
	100	1068			1100		1022		1082		1132		

* A fém küszöb használata 16 mm-rel csökkenti a megadott méretet.

■ TOLÓAJTÓ SZERKEZET, CSUKLÓS AJTÓK (PN)

TÁBLÁZAT 8

	MÉRET	S _s	H _s	D _s	S ₀	H ₀	O _s	O _w	H _z	M _s (6)/(8)	M _G	B _G	T _{sw}
PORTA tolóajtó szerkezet	60	644	2030	40	680	2060	602	2016	2119	1413	103	60	+20 / +10
	70	744			780		702			1613			
	80	844			880		802			1813			
	90	944			980		902			2013			
	100	1044			1080		1002			2213			

	MÉRET	S _s	H _s	D _s	S ₀ (6)/(8)	H ₀	O _s (6)	O _s (8)	O _w	H _z	M _s (6)/(8)	M _G	T _{sw}
ALU tolóajtó szerkezet	60	744	2030	40	680/640	2060	602	560	2016	2114	1448	68	+20 / +10
	70	844			780/740		702	660			1648		
	80	944			880/840		802	760			1848		
	90	1044			980/940		902	860			2048		
	130	2 x 744			1420/1380		1345	1304			2852		
	150	2 x 844			1620/1580		1545	1504			3252		
	170	2 x 944			1820/1780		1745	1704			3652		

	MÉRET	S _s	H _s	D _s	S ₀ (6)/(8)	H ₀	O _s	O _w	S _b	H _b	S _z (6)	S _z (8)	H _z (6)/(8)	T _{sw}
ALFA system	60	644	2000	40	680	2060	460	2016	646	2043	746	786	2088/2108	+20 / +10
	70	744			780		560		746		846	886		
	80	844			880		660		846		946	986		
	90	944			980		760		946		1046	1086		
	100	1044			1080		860		1046		1146	1186		
BÉTA system	60	588	1990	40	680	2070	450	2016	646	2050	746	786	2088/2108	+20 / +10
	70	688			780		550		746		846	886		
	80	788			880		650		846		946	986		
	90	888			980		750		946		1046	1086		

Mérettáblázat

LENGYEL MÉRETTREND (PN)

	MÉRET	S _s	H _s	D _s	S _o *	H _o *	O _s	O _w	S _b	H _b	S _z (6)	S _z (8)	H _z (6)/(8)	S _c	H _c	T _{sw}
KOMPAKT -egyszárnyú	60	644	2030	40	660	2065	600	2018	654	2040	744	784	2090 /2110	1355	2130	+5/+10
	70	744			760		700		754		844	884		1555		
	80	844			860		800		854		944	984		1755		
	90	944			960		900		954		1044	1084		1955		
	100	1044			1060		1000		1054		1144	1184		2155		
KOMPAKT -kétszárnyú	2 x 60	644	2030	40	1265	2065	1214	2018	1258	2040	1358	1398	2090 /2110	2610	2130	+5/+10
	2 x 70	744			1465		1414		1458		1558	1598		3010		
	2 x 80	844			1665		1614		1658		1758	1798		3410		
	2 x 90	944			1865		1814		1858		1958	1998		3810		
	2 x 100	1044			2065		2014		2058		2158	2198		4210		

* A KOMPAKT tolóajtó szerkezet S_o és H_o méretei a kész falnyílás méreteit jelenti a fém szerkezetnél, az átjáró tok beépítéséhez.

	MÉRET	S _s	H _s	D _s	S _o	H _o	M _s	T _{sw}
FEKETE tolóajtó szerkezet *	70	744	2090	40	680	2060	2000	±10/±5
	80	844			780			
	90	944			880			
	100	1044			980			
SLIDE tolóajtó szerkezet	70	744	2200	40	680	2060	2010	±10/±5
	80	844			780			
	90	944			880			
	100	1044			980			
EFEKT tolóajtó szerkezet	90	944	2230	40	680	2060	1665	-10/±50
	100	1044			780		1865	
	110	1144			880		2065	

* Ha nem PORTA BLACK tolóajtó szerkezetet használnak, akkor a falnyílás magasságát 60 mm-rel csökkenteni kell.

	MÉRET	S _s	H _s	D _s	S _o	H _o	O _s	O _w	S _b	H _b	S _z	H _z	S _c	H _c	T _{sw}
Tok nélküli tolóajtó szerkezet	70	744	2030	40	1580	2110	726	2036	823	2067	1560	2101	1580	2110	+10/+10
	80	844			1780		826		923		1760		1780		
	90	944			1980		926		1023		1960		1980		

FELÜLVILÁGÍTÓ (PN)

TÁBLÁZAT 9

	SZÉLESSÉG/ MAGASS.	S _o /H _o	O _s /O _w	S _b /H _b	S _z /H _z (6)	S _z /H _z (8)	T _{sw}		SZÉLESSÉG/ MAGASS.	S _o /H _o	O _s /O _w	S _b /H _b	S _z /H _z (6)	S _z /H _z (8)	T _{sw}
Felüvilágító PORTA SYSTEM egyszárnyú	40	480	402	446	546	586	+20/+20		60+30	1020	937	981	1081	1121	+20/+20
	50	580	502	546	646	686			60+40	1120	1037	1081	1181	1221	
	60	680	602	646	746	786			60+50	1220	1137	1181	1281	1321	
	70	780	702	746	846	886			60+60	1320	1237	1281	1381	1421	
	80	880	802	846	946	986			70+60	1420	1337	1381	1481	1521	
	90	980	902	946	1046	1086			70+70	1520	1437	1481	1581	1621	
	100	1080	1002	1046	1146	1186			80+70	1620	1537	1581	1681	1721	
	110	1180	1102	1146	1246	1286			80+80	1720	1637	1681	1781	1821	
	00*,60*	-/2022	-/1944	-/1988	-/2088	-			90+80	1820	1737	1781	1881	1921	
	00*,80*	-/2002	-/1924	-/1968	-	-/2108			90+90	1920	1837	1881	1981	2021	
Felüvilágító PORTA SYSTEM kétszárnyú															

A felüvilágító magassági méretét nézve, a felüvilágító magassága H_z egyforma a PORTA SYSTEM ajtótok H_z magasságával. A kétszárnyú méretek nem szerepelnek a táblázatban, ellenőrizze az összes méretet és hasonlítsuk össze a megfelelő mérettel a táblázatban (pl. a keresett 80 + 50, az összege 130, olvassa el a méreteket 70 + 60, az összege ennek is 130).

BELTÉRI AJTÓK FA TOKKAL - MAGASSÁG: „220”

TÁBLÁZAT 10

TOKTÍPUS	MÉRET	S _s	H _s	D _s	S _o	H _o	O _s	O _w	S _b	H _b	S _z (6)	S _z (8)	H _z	T _{sw}
PORTA SYSTEM tokkal	60	644	2230	40	680	2260	602	2216	646	2238	746	786	takaróléc (6) / (8) 2288 / 2308	+20/+10
	70	744			780		702		746		846	886		
	80	844			880		802		846		946	986		
	90	944			980		902		946		1046	1086		
	100	1044			1080		1002		1046		1146	1186		
	110	1144			1180		1102		1146		1246	1286		
PORTA SYSTEM ELEGANCE tokkal	60	618	2217	40	690	2260	602	2216	646	2238	-	786	2308	+10/+10
	70	718			790		702		746		-	886		
	80	818			890		802		846		-	986		
	90	918			990		902		946		-	1086		
	100	1018			1090		1002		1046		-	1186		
PORTA SYSTEM ELEGANCE 90 fok	60	618	2217	40	690	2260	602	2216	646	2238	-	786	2308	+10/+10
	70	718			790		702		746		-	886		
	80	818			890		802		846		-	986		
	90	918			990		902		946		-	1086		
	100	1018			1090		1002		1046		-	1186		
PORTA SYSTEM reverzibilis tok*	60	639	2227	40	720	2280	626	2228	691	2261	-	831	2330	±10/±5
	70	739			820		726		791		-	931		
	80	839			920		826		891		-	1031		
	90	939			1020		926		991		-	1131		
	100	1039			1120		1026		1091		-	1231		

MEGJEGYZÉS: A természetes furnér tokok Sz és Hz méretei -1 mm / +3 mm tűréssel vannak megadva.

* A külső méretek (a lap keskenyebb oldalán) Sz és Hz megegyeznek az ajtó méreteivel a PORTA System ELEGANCE ajtótoknál.

** Tok a PLUS panellel.

Mérettáblázat

LENGYEL MÉRETTREND (PN)

■ BELTÉRI AJTÓK FÉM TOKKAL - MAGASSÁG: „220”

TÁBLÁZAT 11

TOKTÍPUSA	MÉRET	S _s	H _s	D _s	S ₀	H ₀	O _s	O _w	S _B	H _B	S _Z	H _Z	T _{szw}
Fém PORTA SYSTEM tokkal	60	644	2230	40	675	2255	596	2216	646	2241	736	2286	±10/±5
	70	744			775		696		746		836		
	80	844			875		796		846		936		
	90	944			975		896		946		1036		
	100	1044			1075		996		1046		1136		
Fém PORTA SYSTEM ELEGANCE tokkal*	60	618	2217	40	675	2255	596	2216	646	2241	736	2286	±10/±5
	70	718			775		696		746		836		
	80	818			875		796		846		936		
	90	918			975		896		946		1036		
	100	1018			1075		996		1046		1136		

* Ha a pánttáska nem illeszkedik a faltérbe, akkor meg kell támasztani.

KOLLEKCIÓK „220” MAGASSÁGBAN:

- PORTA VEKTOR
- PORTA ART DECO
- PORTA DESIRE
- Natura CLASSIC
- Natura LINE
- Natura VEKTOR

■ PORTA GLASS - STANDARD MÉRET

TÁBLÁZAT 12

TOKTÍPUSA	MÉRET	S _s	H _s	D _s	S ₀	H ₀	O _s	O _w	S _B	H _B	S _{Z(6)}	S _{Z(8)}	H _Z	T _{szw}
PORTA SYSTEM	60	618	2016	8	780	2060	602	2016	646	2038	746	786	kátownik (6) / (8) 2088/2108	+20/+10
	70	718			780		702		746		846	886		
	80	818			880		802		846		946	986		
	90	918			980		902		946		1046	1086		
NAGY fém saroktok köműves falhoz	60	618	2016	8	675	2055	596	2016	656	2046	706	–	2071	±10/±5
	70	718			775		696		756		806	–		
	80	818			875		796		856		906	–		
	90	918			975		896		956		1006	–		
NAGY fém saroktok gipszkarton falhoz	60	618	2016	8	685	2055	596	2016	680	2046	706	–	2071	+10/+5
	70	718			785		696		780		806	–		
	80	818			885		796		880		906	–		
	90	918			985		896		980		1006	–		
Fém Állítható PS „sarkos éllel”	60	618	2016	8	700	2070	596	2016	679	2058	736	–	2086	-10/-5
	70	718			800		696		779		836	–		
	80	818			900		796		879		936	–		
	90	918			1000		896		979		1036	–		
Fém PORTA SYSTEM	60	618	2016	8	675	2055	596	2016	646	2041	736	–	2086	±10/±5
	70	718			775		696		746		836	–		
	80	818			875		796		846		936	–		
	90	918			975		896		946		1036	–		

MEGJEGYZÉS:

- Méreteltérés a Lengyel szabvány szerint 1 m-ig : ± 1mm 1 m felett : ±2 mm.
- A pótajtólapok termésméretes furnér borítással kaphatók „40” szélességben ahol SS=444, HS=2030.
- Az ajtótokok a kész, befejezett padlón való beépítésre vannak tervezve. A fém ajtótokok esetén 30 mm-rel hosszabb változatban is megrendelhetők a padlóba történő süllyesztett szereléshez. Ebben az esetben a megadott H₀ és H_Z méreteket 30 mm-rel növelni kell (-30” szint).
- A táblázatban a beltéri ajtóknál megadott ajtólap mérete egyaránt vonatkozik a falcos és a toló ajtólapokra.
- PORTA SYSTEM egybeépítve egy felülvilágítóval, melynek méretei H₀, H_B és H_Z + 302 mm.
- A PROJECT (BIS és Prémium) tok alkalmazása során a falnyílásnak az S₀-nál 30 mm-rel és a H₀-nál 15 mm-rel nagyobbak kell lennie (tolerancia ±10 mm / ±5 mm).
- A kétszárnyú ajtók szélességének kiszámításához:
 - a falcos ajtólapoknál: az 1. táblázatban megadott méretekhez hozzá kell adni a második ajtólap szélességét (SS méret, falcos) - vonatkozik a falcos ajtókra PORTA system tokkal: az 1. táblázatban az S₀ mérethez (egyszárnyú falcos lap) hozzá kell adni a második lap vagy oldalvilágító szélességét (SS méret, falcos) és a kapott értéket utána 10 mm-rel kell csökkenteni – ez vonatkozik a többi tokra.
 - b) falc nélküli ajtólapok: az 1. táblázatban az S₀ mérethez (egyszárnyú falc nélküli lap) hozzá kell adni a második lap (falc nélküli) vagy oldalvilágító szélességét (SS - méret, falcos) és hozzáadni 16 mm-t.

Mérettáblázat

CSEH MÉRETREND / NÉMET MÉRETREND (CN/DIN)

BELTÉRI AJTÓK FA TOKKAL

TÁBLÁZAT 13

TOKTÍPUS CN / DIN	MÉRET	S ₂	H ₂	D ₂	S ₀	H ₀	O ₂	O _w	S _B	H _B	S ₂ (6)	S ₂ (8)	H ₂ (6) / (8)	T _{sw}
Minimax 60 mm Minimax 100 mm MDF természetes furnéros	60	648/610	1985	40	715/680	2030	606/569	1971	694/657	2015	804/767	-	2070	+20 / +10
	70	748/735			815/805		706/694		794/782		904/892	-		
	80	848/860			915/930		806/819		894/907		1004/1017	-		
	90	948/985			1015/1055		906/944		994/1032		1104/1142	-		
	100	1048/-			1115/-		1006/-		1094/-		1204/-	-		
PORTA SYSTEM tokkal	60	648/610	1985	40	685/650	2015	606/567	1971	650/611	1993	750/711	790/751	takaróléc (6) / (8) 2043/2063	+20 / +10
	70	748/735			785/775		706/692		750/736		850/836	890/876		
	80	848/860			885/900		806/817		850/861		950/961	990/1001		
	90	948/985			985/1025		906/942		950/986		1050/1086	1090/1126		
	100	1048/-			1085/-		1006/-		1050/-		1150/-	1190/-		
	110	1148/-			1185/-		1106/-		1150/-		1250/-	1290/-		
PORTA SYSTEM ELEGANCE / LEVEL tokkal	60	622/584	1972/ 2104	40	695/660	2015/LEVEL 2025	606/567	1971	650/611	1993/LEVEL 2001	-	790/751	2063/LE- VEL/2183/2983 Felső panel (20/ 100)	+20 / +10
	70	722/709			795/785		706/692		750/736		-	890/876		
	80	822/834			895/910		806/817		850/861		-	990/1001		
	90	922/959			995/1035		906/942		950/986		-	1090/1126		
	110*	1122/-			1095/-		1006/-		1050/-		-	1190/-		
PORTA SYSTEM ELEGANCE 90° tokkal	60	622/584	1972/ 2104	40	685/650	2015/ 2150	606/568	1971/ 2103	650/612	1993/ 2125	-	790/752	-2065/ 2197	+10/+10
	70	722/709			785/775		706/693		750/737		-	890/877		
	80	822/834			885/900		806/818		850/862		-	990/1002		
	90	922/959			985/1025		906/943		950/987		-	1090/1127		
	100	1122/-			1185/-		1106/-		1150/-		-	1290/-		
PORTA SYSTEM fordított falcos tok*	60	643/-	1982	40	725/-	2035	630/-	1983	695/-	2015	-	835/-	-2085	±10/±5
	70	743/-			825/-		730/-		795/-		-	935/-		
	80	843/-			925/-		830/-		895/-		-	1035/-		
	90	943/-			1025/-		930/-		995/-		-	1135/-		
	100	1043/-			1125/-		1030/-		1095/-		-	1235/-		
RENOVA** tokkal	60	648/-	1985	40	600/561	1971	562/-	1949	588/-	1962	750/-	-	2043	+15* -6
	70	748/-			700/686		662/-		688/-		850/-	-		
	80	848/-			800/811		762/-		788/-		950/-	-		
	90	948/-			900/936		862/-		888/-		1050/-	-		
	100	1048/-			1000/-		962/-		988/-		1150/-	-		
KIS PLUSZ Fém saroktok	60	648/610	1985	40	655/615	1995	600/561	1968	633/594	1985	710/671	-	2023	±10 / ±5
	70	748/735			755/740		700/686		733/719		810/796	-		
	80	848/860			855/865		800/811		833/844		910/921	-		
	90	948/985			955/990		900/936		933/969		1010/1046	-		
	100	1048/-			1055/-		1000/-		1033/-		1110/-	-		
NAGY fém saroktok kőműves falhoz és LAPRASZERELT SAROKTOK saválló acélból	60	648/610	1985	40	680/640	2010	600/561	1968	660/621	1998	710/671	-	2023	±10 / ±5
	70	748/735			780/765		700/686		760/746		810/796	-		
	80	848/860			880/890		800/811		860/871		910/921	-		
	90	948/985			980/1015		900/936		960/996		1010/1046	-		
	100	1048/-			1080/-		1000/-		1060/-		1110/-	-		
NAGY saroktok PVC felületben	60	648/610	1985	40	680/640	2010	600/561	1968	660/621	1998	710/671	-	2023	±10 / ±5
	70	748/735			780/765		700/686		760/746		810/796	-		
	80	848/860			880/890		800/811		860/871		910/921	-		
	90	948/985			980/1015		900/936		960/996		1010/1046	-		
	100	1048/-			1080/-		1000/-		1060/-		1110/-	-		
NAGY fém saroktok gipszkarton falhoz	60	648/610	1985	40	685/645	2010	600/561	1968	684/645	1998	710/671	-	2023	+10 / +5
	70	748/735			785/770		700/686		784/770		810/796	-		
	80	848/860			885/895		800/811		884/895		910/921	-		
	90	948/985			985/1020		900/936		984/1020		1010/1046	-		
	100	1048/-			1085/-		1000/-		1084/-		1110/-	-		
Állítható tokkal	60	648/610	1985	40	695/655	2015	600/561	1968	674/635	2005	720/681	-	2028	-10 / -5
	70	748/735			795/780		700/686		774/760		820/806	-		
	80	848/860			895/905		800/811		874/885		920/931	-		
	90	948/985			995/1030		900/936		974/1010		1020/1056	-		
	100	1048/-			1095/-		1000/-		1074/-		1120/-	-		
Állítható falc nélküli fém tok	60	622/584	1972	40	695/655	2017	600/561	1970/1968	675/635	1995/1993	740/701	-	2040/2038	-10 / -5
	70	722/709			795/780		700/686		775/760		840/826	-		
	80	822/834			895/905		800/811		875/885		940/951	-		
	90	922/959			995/1030		900/936		975/1010		1040/1076	-		
	100	1022/-			1095/-		1000/-		1075/-		1140/-	-		
Fém PORTA SYSTEM ELEGANCE tok***	60	622/584	1972	40	680/640	2010	600/561	1970/1968	650/611	1995/1993	740/701	-	2040/2038	±10 / ±5
	70	722/709			780/765		700/686		750/736		840/826	-		
	80	822/834			880/890		800/811		850/861		940/951	-		
	90	922/959			980/1015		900/936		950/986		1040/1076	-		
	100	1022/-			1080/-		1000/-		1050/-		1140/-	-		
NAGY falc nélküli saroktok - kőműves falhoz**	60	622/584	1972	40	680/640	2010	600/561	1970/1968	660/620	2000	740/701	-	2040/2038	±10 / ±5
	70	722/709			780/765		700/686		760/745		840/826	-		
	80	822/834			880/890		800/811		860/870		940/951	-		
	90	922/959			980/1015		900/936		960/995		1040/1076	-		
	100	1022/-			1080/-		1000/-		1060/-		1140/-	-		
	110	1122/-			1180/-		1100/-		1160/-		1240/-	-		

* a PORTA SYSTEM ELEGANCE tokra utal

** S₀ / H₀ - a régi fémkeret tiszta szélességében / magasságában mért szélességét / magasságát jelenti. T_{sw} - a tolerancia + 15 mm, ami függ a régi tok szerkezetétől.

*** méret a CN szabványhoz

Mérettáblázat

CSEH MÉRETREND / NÉMET MÉRETREND (CN/DIN)

TOKTÍPUS CN / DIN	MÉRET	S _s	H _s	D _s	S _o	H _o	O _s	O _w	S _b	H _b	S ₂ (6)	S ₂ (8)	H ₂ (6) / (8)	T _{sw}
NAGY falc nélküli saroktok - gipszkarton falhoz**	60	622/584	1972	40	685/646	2010	600/561	1970/1968	684/645	2012	740/701	-	2040/2038	+10 / +5
	70	722/709			785/771		700/686		784/770		840/826	-		
	80	822/834			885/896		800/811		884/895		940/951	-		
	90	922/959			985/1021		900/936		984/1020		1040/1076	-		
	100	1022/-			1085/-		1000/-		1084/-		1140/-	-		
110	1122/-	1185/-	1100/-	1184/-	1240/-	-								
Állítható PS "szögletes élek" tokkal	60	648/610	1985	40	705/665	2023	600/561	1968	684/645	2010	740/701	-	2038	-10 / -5
	70	748/735			805/790		700/686		784/770		840/826	-		
	80	848/860			905/915		800/811		884/895		940/951	-		
	90	948/985			1005/1040		900/936		984/1020		1040/1076	-		
	100	1048/-			1105/-		1000/-		1084/-		1140/-	-		
Fém PORTA SYSTEM tok	60	648/610	1985	40	680/640	2010	600/561	1970/1968	650/611	1995/1993	740/701	-	2040/2038	±10/±5
	70	748/735			780/765		700/686		750/736		840/826	-		
	80	848/860			880/890		800/811		850/861		940/951	-		
	90	948/985			980/1015		900/936		950/986		1040/1076	-		
	100	1048/1110			1080/1140		1000/1061		1050/1111		1140/1201	-		

FÉM TECHNIKAI AJTÓK

TÁBLÁZAT 14

CN	MÉRET	S _s	H _s	D _s	S _o	H _o	O _s	O _w	S _b	H _b	S ₂ (6)	S ₂ (8)	H ₂	T _{sw}
Fém SAFE	80	848	1985	53	880	2010	800	1969**	860	1999	910	-	2024	±10 / ±5
	90	948			980		900		960		-			
	100	1048			1080		1000		1060		1110	-		

TOLÓAJTÓ, CSUKLÓS SZERKEZETEK

TÁBLÁZAT 15

CN/DIN	MÉRET	S _s	H _s	D _s	S _o	H _o	O _s	O _w	S _b	H _b	S ₂ (6)	S ₂ (8)	H ₂ (6),(8)	T _{sw}
System ALFA	60	648/610	1952	40	685/650	2015	465/425	1971	650/613	1993	750/713	790/753	takaróléc (6) / (8) 2043/2063	+20 / +10
	70	748/735			785/775		565/550		750/738		850/838	890/878		
	80	848/860			885/900		665/675		850/863		950/963	990/1003		
	90	948/985			985/1025		765/800		950/988		1050/1088	1090/1128		
	100	1048/-			1085/-		865/-		1050/-		1150/-	1190/-		
System BÉTA	60	592/554	1945	40	685/650	2015	455/415	1971	650/613	2004	750/713	790/753	takaróléc (6) / (8) 2043/2063	+20 / +10
	70	692/680			785/775		555/540		750/738		850/838	890/878		
	80	792/806			885/900		655/665		850/863		950/963	990/1003		
	90	892/930			985/1025		755/790		950/988		1050/1088	1090/1128		
	100	992/1030			1085/1125		855/890		1050/1111		1150/1201	1190/1241		

TOLÓAJTÓ SZERKEZET

TÁBLÁZAT 16

CN/DIN	MÉRET	S _s	H _s	D _s	S _o	H _o	O _s	O _w	H ₂	M ₂ (6),(8)	M ₆	B ₆	T _{sw}
PORTA tolóajtó szerkezet	60	644	1985	40	684	2015	606	1971	2074	1413	103	60	+20 / +10
	70	744			784		706			1613			
	80	844			884		806			1813			
	90	944			984		906			2013			
	100	1044			1084		1006			2213			

CN	MÉRET	S _s	H _s	D _s	S _o	H _o	O _s	O _w	S _b	H _b	S ₂ (6)	S ₂ (8)	H ₂ (6),(8)	S _c	H _c	T _{sw}
KOMPAKT tolóajtó szerkezet - egyszárnyú	60	644	1985	40	660	2020	600	1973	654	1995	744	784	*2045 / 2065*	1355	2083	+10/+5
	70	744			760		754		844		884	1555				
	80	844			860		854		944		984	1755				
	90	944			960		954		1044		1084	1955				
	100	1044			1060		1054		1144		1184	2155				
KOMPAKT tolóajtó szerkezet - kétszárnyú	2x60	644	1985	40	1300	2020	1249	1973	1293	1995	1393	1433	*2045 / 2065*	+10/+5	2083	+10/+5
	2x70	744			1500		1449		1493		1593	1633		3045		
	2x80	844			1700		1649		1693		1793	1833		3445		
	2x90	944			1900		1849		1893		1993	2033		3845		
	2x100	1044			2100		2049		2093		2193	2233		4245		

* A KOMPAKT tolóajtó szerkezet S₀ és H₀ méretei a kész falnyílás méreteit jelenti a fém szerkezetnél, az átjáró tok beépítéséhez.

CN	MÉRET	S _s	H _s	D _s	S _o	H _o	M ₁	T _{sw}
FEKETE tolóajtó szerkezet/ SLIDE tolóajtó szerkezet	70	744	2045 Fekete/ 2155 Slide	40	680	2015	2000	+10/+5
	80	844			780			
	90	944			880			
	100	1044			980			

CN	MÉRET	S _s	H _s	D _s	S _o	H _o	O _s	O _w	S _b	H _b	S ₂	H ₂	S _c	H _c	T _{sw}	
Tok nélküli tolóajtó szerkezet	70	744	1985	40	1580	2070	726	1991	823	2022	1560	1580	2056	1580	2070	+20/+10
	80	844			1780		826		923		1760	1780				
	90	944			1980		926		1023		1960	199980				

* a PORTA SYSTEM ELEGANCE tokra utal

** S₀ / H₀ - a régi fémkeret tiszta szélességében / magasságában mért szélességét / magasságát jelenti. T_{sw} - a tolerancia + 15 mm, ami függ a régi tok szerkezettől.

*** méret a CN szabványhoz

Mérettáblázat

CSEH MÉRETREND / NÉMET MÉRETREND (CN/DIN)

BELTÉRI BEJÁRATI AJTÓK

TÁBLÁZAT 17

CN	MÉRET	S ₅	H ₅	D ₅	S ₉	H ₉	O ₅	O _w	S ₉	H ₉	S ₂ (6)	S ₂ (8)	H ₂ (6)	H ₂ (8)	T _{sw}
PORTA SILENCE Rw=37 dB falcos állítható tokkal	80	848	1985	49÷50	885	2015	806	1971	854	1995	951	991	2044	2064	+20/+10
	90	948			985		906		954		1051	1091			
	100	1048			1085		1006		1054		1151	1191			
PORTA SILENCE Rw=37 dB falcs nélküli állítható tokkal	80	822	1972	49÷50	885	2015	806	1971	854	1995	951	991	2044	2064	+20/+10
	90	922			985		906		954		1051	1091			
	100	1022			1085		1006		1054		1151	1191			
PORTA SILENCE Rw=37 dB falcos fix tokkal	80	848	1985	49÷50	955	2045	806	1971	926	2031	1031	1071	2080	2100	±10/±5
	90	948			1055		906		1026		1131	1171			
	100	1048			1155		1006		1126		1231	1271			
PORTA SILENCE Rw=37 dB falcs nélküli fix tokkal	80	822	1972	49÷50	955	2045	806	1971	926	2031	1031	1071	2080	2100	±10/±5
	90	922			1055		906		1026		1131	1171			
	100	1022			1155		1006		1126		1231	1271			
PORTA SILENCE Rw=37dB falcos fém tokkal	80	848	1985	49÷50	880	2010	800	1968	860	1998	910	-	2023	-	±10/±5
	90	948			980		900		960		1010	-			
	100	1048			1080		1000		1060		1110	-			
PORTA SILENCE Rw=37dB falcs nélküli fém tokkal	80	822	1972	49÷50	880	2010	800	1968	860	1998	910	-	2023	-	+10/+5
	90	922			980		900		960		1010	-			
	100	1022			1080		1000		1060		1110	-			
EI 30 MDF tokkal	60	648	1985	44÷45	755	2045	606	1971	726	2031	831	871	2080	2100	±10/±5
	70	748			855		706		826		931	971			
	80	848			955		806		926		1031	1071			
	90	948			1055		906		1026		1131	1171			
EI 30 Fém tokkal	60	648	1985	44÷45	680	2010	600	1968	660	1998	710	-	2023	-	±10/±5
	70	748			780		700		760		810	-			
	80	848			880		800		860		910	-			
	90	948			980		900		960		1010	-			
AGAT, OPÁL, KVARC, GRANIT*	80	848/860	1985	40/44	880/890	2010	800/811	1968**	860/871	1998	910/921	-	2023	-	±10/±5
	90	948/985		44/48	980/1015		900/936		960/996		1010/1046	-			
	100	1048/-		45/47	1080/-		1000/-		1060/-		1110/-	-			
	80	848		880	800		860		910		-				
QUARTZ GRANIT oszt. C	90	948	1985	44÷45	980	2010	900	1968	960	1998	1010	-	2023	-	±10/±5
	100	1048		48÷49	1080		1000		1060		1110	-			
	80	848		880	800		860		910		-				
GRANIT RC3, EXTREM - fém tokkal	90	948	1985	50	980	2010	900	1968	960	1998	1010	-	2023	-	+10/+5
	100	1048			1080		1000		1060		1110	-			
	80	848			885		806		854		911	991			
GRÁNIT RC3, EXTREM - PS	90	948	1985	50	985	2015	906	1971	954	1995	1051	1091	2044	2064	+20/+10
	100	1048			1085		1006		1054		1151	1191			
	60	648/610			653/614		600/561		633/594		710/671	-			
Fém BASIC és Fém BASIC PLUS KIS PLUSZ Fém Sarok tokkal	70	748/735	1985	40	753/739	1997/1995 - Basic 2001/1999 - Basic PLUS	700/686	1970/1968	733/719	1987/1985	810/796	-	2025/2023 - Basic 2029/2027 - Basic PLUS	-	±10/±5
	80	848/860			853/864		800/811		833/844		910/921	-			
	90	948/985			953/989		900/936		933/969		1010/1046	-			
	100	1048/1110			1053/1114		1000/1061		1033/1094		1110/1171	-			

PORTA HIDE AJTÓK

TÁBLÁZAT 18

	MÉRET	S ₅	S ₉	S ₀	O ₅	H ₅	H ₉	O _w	H ₀		MÉRET	S ₅	S ₉	S ₀	O ₅	H ₅	H ₉	O _w	H ₀	
CN falcos	70	722	791	804	707	1982	2024	1982	2035		CN falcs nélküli	70	722	791	804	707	1972	2014	1972	2025
	80	822	891	904	807							80	822	891	904	807				
	90	922	991	1004	907							90	922	991	1004	907				
DIN falcos*	70	709	778	795	694	1982	2024	1982	2030		DIN falcs nélküli	70	709	778	795	694	1972	2014	1972	2020
	80	834	903	920	819							80	834	903	920	819				
	90	959	1028	1045	944							90	959	1028	1045	944				
HUN falcos*	70	689	758	770	674	2072	2114	2072	2120		HUN falcs nélküli	70	689	758	770	674	2062	2104	2062	2110
	80	839	908	920	824							80	839	908	920	824				
	90	939	1008	1020	924							90	939	1008	1020	924				

** DIN és HUN szabványok csak szerződéses megrendelésre, felár ellenében készülnek.

FELÜLVILÁGÍTÓ

TÁBLÁZAT 19

CN	H. / W.	S ₀ / H ₀	O ₅ / O _w	S ₉ / H ₉	S ₂ / H ₂ (6)	S ₂ / H ₂ (8)	T _{sw}	
PORTA SYSTEM Egyszárnyú	40	485	406	450	550	590	+20 / +20	
	50	585	506	550	650	690		
	60	685	606	650	750	790		
	70	785	706	750	850	890		
	80	885	806	850	950	990		
	90	985	906	950	1050	1090		
	100	1085	1006	1050	1150	1190		
	00*60'	-/1977	-/1899	-/1943	-/2043	-		-
	00*80'	-/1957	-/1879	-/1923	-	-/2063		-
	PORTA SYSTEM Kétszárnyú	60+30	1030	945	989	1089		1129
60+40		1130	1045	1089	1189	1229		
60+50		1230	1145	1189	1289	1329		
60+60		1330	1245	1289	1389	1429		
70+60		1430	1345	1389	1489	1529		
70+70		1530	1445	1489	1589	1629		
80+70		1630	1545	1589	1689	1729		
80+80		1730	1645	1689	1789	1829		
90+80		1830	1745	1789	1889	1929		
90+90		1930	1845	1889	1989	2029		
100+90		2030	1945	1989	2089	2129		
100+100		2130	2045	2089	2189	2229		

Mérettáblázat

CSEH MÉRETREND

CN	H./W.	S _s /H _s	O _s /O _w	S _b /H _b	S _z /H _z (6)	S _z /H _z (8)	T _{sw}
PORTA SYSTEM Egyszárnyú	50	525	444	488	588	628	+20 / +20
	60	650	569	613	713	753	
	70	775	694	738	838	878	
	80	900	819	863	963	1003	
	90	1025	944	988	1088	1108	
	00°'60'	-/1977	-/1899	-/1943	-/2043	-	
00°'80'	-/1957	-/1879	-/1923	-	-/2063		

BELTÉRI AJTÓK

TÁBLÁZAT 20

HUN	MÉRET	S _s	H _s	D _s	S _o	H _o	O _s	O _w	S _b	H _b	S _z (6)	S _z (8)	H _z	T _{sw}
PORTA SYSTEM tokkal	70	715	2075	40	752	2100	673	2061	717	2083	817	857	takaróléc (6) / (8) 2133/2153	+20 / +10
	80	865			902		823		867		967	1007		
	90	965			1002		923		967		1067	1107		

BELTÉRI AJTÓK FA TOKKAL - MAGASSÁG: „220”

TÁBLÁZAT 21

TOKTÍPUS	MÉRET	S _s	H _s	D _s	S _o	H _o	O _s	O _w	S _b	H _b	S _z (6)	S _z (8)	H _z	T _{sw}
PORTA SYSTEM tokkal	60	648	2117	40	685	2150	606	2103	650	2105	750	790	takaróléc (6) / (8) 2175 / 2195	+10 / +20
	70	748			785		706		750		850	890		
	80	848			885		806		850		950	990		
	90	948			985		906		950		1050	1090		
	100	1048			1185		1106		1150		1150	1190		
PORTA SYSTEM ELEGANCE tokkal	60	622	2104	40	685	2150	606	2103	650	2125	-	790	-2195	+10 / +10
	70	722			785		706		750		-	890		
	80	822			885		806		850		-	990		
	90	922			985		906		950		-	1090		
	100	1022			1185		1106		1150		-	1190		
PORTA SYTEM ELEGANCE 90 fok	60	622	2104	40	685	2150	606	2103	650	2125	-	790	2197	+10/+10
	70	722			785		706		750		-	890		
	80	822			885		806		850		-	990		
	90	922			985		906		950		-	1090		
	100	1122			1185		1106		1150		-	1190		
PORTA SYSTEM reverzibilis tok**	60	643	2114	40	725	2170	630	2115	695	2147	-	835	2217	±10/±5
	70	743			825		730		795		-	935		
	80	843			925		830		895		-	1035		
	90	943			1025		930		995		-	1135		
	100	1043			1125		1030		1095		-	1235		

FIGYELEM: Az S_z és a H_z méretek a furnéros ajtólapoknál -1 mm / +3 mm toleranciával vannak megadva.

* S_z és H_z méret az ajtólap szélesebb oldalán mérve. Ezek megegyeznek a PSE tok méreteivel

** ajtók PLUS panellel

BELTÉRI AJTÓK FÉM TOKKAL - MAGASSÁG: „220”

TÁBLÁZAT 22

TOKTÍPUS	MÉRET	S _s	H _s	D _s	S _o	H _o	O _s	O _w	S _b	H _b	S _z	H _z	T _{sw}
Fém PORTA System	60	644	2230	40	675	2255	596	2216	646	2241	736	2286	±10/±5
	70	744			775		696		746		836		
	80	844			875		796		846		936		
	90	944			975		896		946		1036		
	100	1044			1075		996		1046		1136		
Fém PORTA SYSTEM ELEGANCE*	60	618	2217	40	675	2255	596	2216	646	2241	736	2286	±10/±5
	70	718			775		696		746		836		
	80	818			875		796		846		936		
	90	918			975		896		946		1036		
	100	1018			1075		996		1046		1136		











* Ha a pánttáska nem illeszkedik a faltérbe, akkor meg kell támasztani.

A „220” MAGASSÁG VÁLASZTOTT KOLLEKCIÓKNÁL ÉRTHETŐ EL:

- PORTA VEKTOR
- PORTA ART DECO
- PORTA DESIRE
- PORTA OSLO
- Natura OSLO
- Natura CLASSIC
- Natura LINE
- Natura VEKTOR





Konstrukció típusok

Beltéri ajtók

	PORTA VEKTOR	PORTA FOCUS Prémium	PORTA GRANDE	PORTA DESIRE	PORTA ROYAL, LONDON, BECS	MINIMAX, PORTA DECOR	PORTA HIDE	PORTA VERTE HOME	PORTA GRANDDECO	PORTA STYLE, PORTA FIT	PORTA FOCUS	PORTA NOVA	PORTA LINE	PORTA CPL	PORTA RESIST	PORTA KONCEPT	PORTA INSPIRE	PORTA BALANCE	PORTA HARMONY, PORTA VERTE PRÉMIUM	PORTA LEVEL	CORDOBA, MADRID, SEVILLA	Natura GRANDE	Natura KONCEPT	Natura SPACE	Natura CLASSIC	Natura LINE, Natura VEKTOR, Natura LOFT	Villadora RETRO	ALFA, BETA	FEKETE, SLIDE
 stabilizáló betét	○	○	○	○	○	○	○	○	○	○	○	○	○	○	○	○	○	○	○	○	○	○	○	○	○	○	○	○	○
 papírrácsbetét	●	●	○	○	●	●	●	○	●	●	●	●	●	●	○	○	○	○	○	○	○	○	○	○	○	○	○	○	○
 furatolt faforgácsbetétes	●	●	○	●	■	●	●	○	■	●	●	●	●	●	○	○	○	○	○	○	○	○	○	○	○	○	○	○	○
 tele forgácsbetét	○	○	○	○	■	○	○	○	○	○	○	○	○	○	○	○	○	○	○	○	○	○	○	○	○	○	○	○	○
 rétegelt lemezzel megerősített tele faforgács	○	○	○	○	○	○	○	○	○	○	○	○	○	○	○	○	○	○	○	○	○	○	○	○	○	○	○	○	○
 keret és panel szerkezet MDF	○	○	○	○	○	○	○	○	○	○	○	○	○	○	○	○	○	○	○	○	○	○	○	○	○	○	○	○	○
 keret és panel szerkezet	○	○	●	○	○	○	○	○	○	○	○	○	○	○	○	○	○	○	○	○	○	○	○	○	○	○	○	○	○
 ragasztott fa	○	○	○	○	○	○	○	○	○	○	○	○	○	○	○	○	○	○	○	○	○	○	○	○	○	○	○	○	○
 laminált panelek	○	○	○	○	○	○	○	○	○	○	○	○	○	○	○	○	○	○	○	○	○	○	○	○	○	○	○	○	○
 fal nélküli	●	●	●	●	○	■	●	●	●	●	●	●	●	●	●	●	●	●	●	●	●	●	●	●	●	○	—	—	
 falcos	●	●	●	●	●	●	●	●	●	●	●	●	●	●	●	●	●	●	●	●	●	●	●	●	●	●	●	—	—

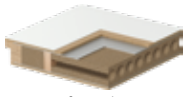
Konstrukció típusok

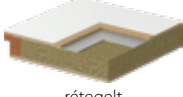
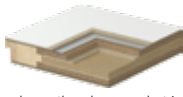
Beltéri bejárati ajtók, kültéri bejárati ajtók és technikai ajtók

	AGAT, OPÁL	KVARC	GRÁNIT C OSZTÁLY	EXTREM RC2, RC 3, RC 4	Fém SAFE, ENERGY PROTECT
 furatolt faforgácsbetét + alumínium betét	●	○	○	○	○
 furatos faforgács + acél rudak + alumínium betét	○	○	●	○	○
 rétegelt faforgácsbetét + alumínium betét	○	●	○	○	○
 akusztikus konstrukció + alumínium betét	○	○	○	●	○
 hőszigetelő betét (U = 0,7 W/m ² K), (U = 0,8 W/m ² K)	○	○	○	○	○
 Expandált polisztirol magas grafit hozzáadással	○	○	○	○	●

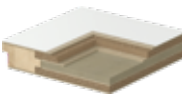
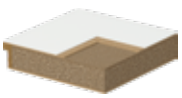
	Rw 27 dB, ENTRO, ENTRO TOP	Rw 32 dB	PORTA SILENCE Rw 37 dB	INNOVO 37 dB	INNOVO 42 dB	Rw 42 dB, PURE 57 dB	EI 30	EI 60	ENDURO	AQUA	FÉM	FÉM BASIC	FÉM BASIC PLUSZ	FÉM EI 30	FÉM EI 60
 furatolt faforgácsbetét	●	○	○	○	○	○	○	○	○	○	○	○	○	○	○
 többrétegű faforgácsbetét	○	●	○	○	○	○	○	○	○	○	○	○	○	○	○
 akusztikus konstrukció PortaSilence®	○	○	●	●	○	○	○	○	○	○	○	○	○	○	○
 többrétegű szerkezet	○	○	○	○	●	●	○	○	○	○	○	○	○	○	○
 tűzálló faforgácsbetét	○	○	○	○	○	○	○	○	○	○	○	○	○	○	○
 forgácslap	○	○	○	○	○	○	○	○	○	○	○	○	○	○	○
 kemény poliuretánhab	○	○	○	○	○	○	○	○	○	○	○	○	○	○	○
 stiropol (U = 0,88 W/m ² K)	○	○	○	○	○	○	○	○	○	○	○	○	○	○	○
 ásványi gyapot (U = 0,91 W/m ² K)	○	○	○	○	○	○	○	○	○	○	○	○	○	○	○
 papírrácsbetét	○	○	○	○	○	○	○	○	○	○	○	○	○	○	○

JELMAGYARÁZAT: ● rendelhető ○ nem rendelhető ■ lehetséges (a kollekciónál leírt információ alapján)

PORTA felületek osztályozása

ELLENŐRIZZE, HOGY HÁNY CSILLAGOS A KIVÁLASZTOTT FÓLIA

A PORTA osztályozása hat csoportot különböztet meg, mely tartalmazza a PORTA ajtóknál használt összes fólia típust. Borítás minősége, tartósság, esztétika – minden csoportnál jelölve van és reméljük, hogy ezen osztályozási rendszerünk segít az optimális változat, valamint a legjobb döntés meghozatalában. A felhasznált fóliák adatai a következők:

<p>☆☆☆☆☆☆</p> <p>GAZDASÁGOS</p> <p>A GAZDASÁGOS osztály az ár és minőség ideális kombinációja.</p>	<p>☆☆☆☆☆☆</p> <p>STANDARD</p> <p>PORTA alaposztály – hosszú használati időt biztosít a háztartásban.</p>	<p>☆☆☆☆☆☆</p> <p>STANDARD PLUSZ</p> <p>Javított STANDARD osztály, fejlettebb ellenállás, horzsolás, és páratartalmi paraméterekkel szemben.</p>
<p>☆☆☆☆☆☆</p> <p>PRÉMIUM</p> <p>PRÉMIUM A legmagasabb átlag paraméterekkel rendelkező osztály, amely garantálja a magas szintű funkcionális értéket. Lakóépületek, valamint irodák számára fejlesztették ki.</p>	<p>☆☆☆☆☆☆</p> <p>PROFESSZIONÁLIS</p> <p>A funkcionalitást és eleganciát kombináló osztály, bárhová, ahol hosszantartó időjárási behatásokra lehet számítani. Javasolt hotelekbe, középületekbe és irodákba.</p>	<p>☆☆☆☆☆☆</p> <p>EXTRÉM</p> <p>Olyan osztály, amely ezzel a borítással garantálja a védelmet a típus intenzív használata során – első-sorban olyan helyiségekhez készültek, ahol több ezer ember fordul meg naponta.</p>

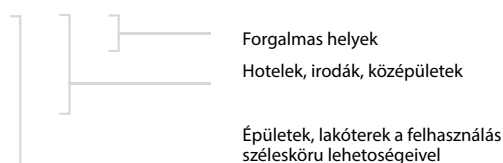

Forgalmas helyek
Hotelek, irodák, középületek

Épületek, lakóterek a felhasználás széleskörű lehetőségeivel

Részletes információ:
www.porta.com.pl/kartyoklein



Különösképpen a vásárlóinknak fejlesztettünk ki egyfajta, az európai szabványokon alapuló felület-osztályozást, fi gyelembe véve a külső tényezőket, amelyek közvetlenül befolyásolják az ajtók strapabírását a mindennapi használat során. Ezek a következők:

HORZSOLÁS



Ez jellemző tényező bármely ajtóhasználatra. Az ajtók különböző koccanásoknak, karcosításoknak vannak kitéve nap mint nap, amelyek együtt járnak az irodában való közlekedéssel, mikoris gyakran tele van a kezünk különböző aktákkal, iratokkal és egyáltalán nem tudjuk a megfelelő módon kezelni az ajtókat. Az ajtólap felszínnek ellenállónak kell lennie pl. a gyerekek által okozott különböző megpróbáltatásoknak vagy akár a négy lábú házi kedvencek kaparásának is miközben türelmetlenül várják haza a gazdát.

PÁRATARTALOM



A magas levegőpáratartalom közvetlen befolyással bír az ajtólapra. Ezért a borítás ellenállása garantálja a stabilitást és a változatlanlanságot az ajtófelületen az egész élettartalmán keresztül.

TISZTÍTÓSZEREK



A házi és az irodai takarítás is olyan tisztítószerek használatát igénylik, melyek figyelembe veszik a felszín tartósságát.

Tegye több ideig tartósá a felületet - lsd. 199 old. - PORTA DOOR CARE

NAPFÉNY



Ez a tényező befolyásolja a színbéli változásokat hosszú időn keresztül. Éveken át kísérleteztünk és teszteltük a az összes létező felületborításnak a reakcióját a nappali fényre és büszkén állíthatjuk, hogy a mi módszerünk nagyon jó eredményeket produkált a termék teljes élettartalma alatt.

ÜVEG TÍPUSOK



Matt üveg



„Csincilla” üveg



Matt üveg „Keret” mintával



Átlátszó üveglap

Szín minták

paletta színei



Standard Festék ★★☆☆☆☆



Prémium Festék ★★☆☆☆☆

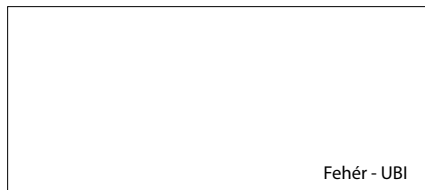

Prémium UV Festék ★★☆☆☆☆

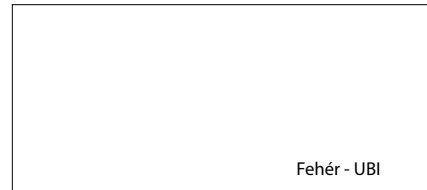

Prémium Plusz UV Festék ★★☆☆☆☆



A RAL 9003-HOZ HASONLÓ FEHÉR SZÍN

A különböző anyagok és a felületi technológiák alkalmazásával a lap és a tok felületénél enyhe színkülönbség lehet.

Prémium Plusz UV Festék ★★☆☆☆☆



A RAL 7035-HOZ HASONLÓ SZÜRKE SZÍN

A felület csak a PORTA GRANDE kollekciónál és UV akril festett ajtó tokoknál kapható

Prémium Lakkozott Felület ★★☆☆☆☆

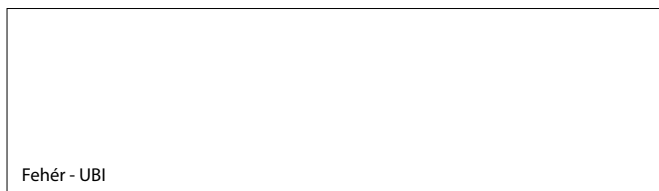

Super Matt Fólia ★★☆☆☆☆

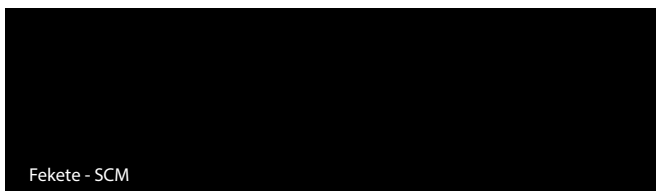

Portasynchro 3D Fólia ★★☆☆☆☆

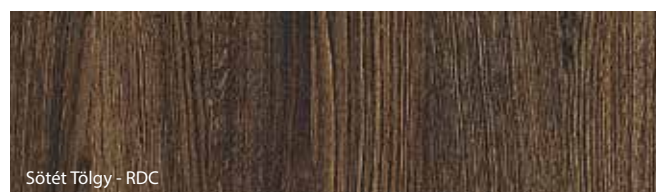

A PORTA kiemelt jelentőséget tulajdonít a ajánlott ajtó szettek pontos színmegfelelésének, bár technológiai vagy alapanyag okokból az elemek között enyhe különbségek lehetnek.

A nyomtatási technológiából adódóan a katalógusban szereplő színek eltérhetnek a tényleges színtől.

Szín minták

Portadekor Fólia ★★☆☆☆☆

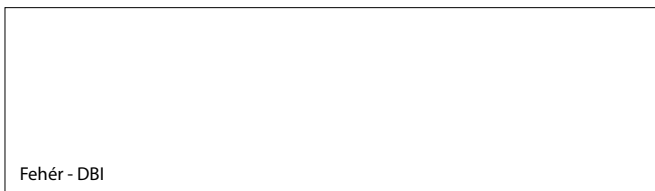

* raktárkészlet erejéig

Portadur Fólia ★★☆☆☆☆



* raktárkészlet erejéig

Portalamino fólia ★★☆☆☆☆



Matt Lakkozott Fólia ★★☆☆☆☆



ÚJDONSÁG



ÚJDONSÁG

A PORTA kiemelt jelentőséget tulajdonít a ajánlott ajtó szettek pontos színmegfelelésének, bár technológiai vagy alapanyagok miatt az elemek között enyhe különbségek lehetnek. A nyomtatási technológiából adódóan a katalógusban szereplő színek eltérhetnek a tényleges színtől.

Szín minták

Portaperfect 3D Fólia ★★★★★☆



Skandináv Tölgy - PDN



Skandináv Bükk - PUA



Klasszikus Tölgy - PDL

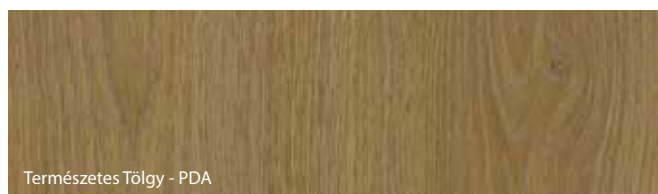

Természetes Tölgy - PDA



Kaliforniai Tölgy - PDK



Szibériai Tölgy - PDY



Havanna Tölgy - PDH



Déli Tölgy - PDD



Matt Tölgy - PSM



Craft Arany Tölgy - PDB

Gladstone/Halifax felület ★★★★★★

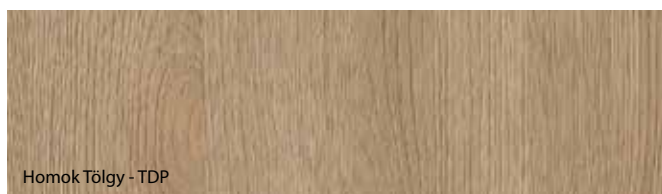

Homok Tölgy - TDP



Természetes Halifax - THN

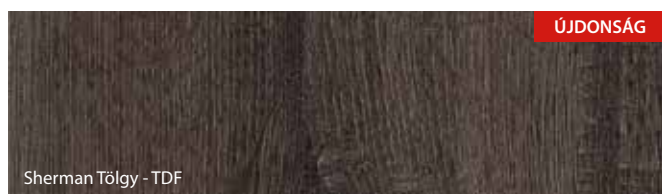

Sherman Tölgy - TDF



Barna Tölgy - TDO



Casella Természetes Tölgy



Tabak Halifax - THT

A PORTA kiemelt jelentőséget tulajdonít a ajánlott ajtó szettek pontos színmegfelelőségének, bár technológiai vagy alapanyagok miatt az elemek között enyhe különbségek lehetnek. A nyomtatási technológiából adódóan a katalógusban szereplő színek eltérhetnek a tényleges színtől.

Szín minták

CPL HQ 0,2 ★★★★★☆

Fehér - 2BM

Fehér - HBM / 7BM

Tölgy Milano 1 - 2D1

Tölgy Milano 1 - 7D1

Homok Bükk - 2UP

Homok Bükk - 7UP

Tölgy Milano 4 - 2D4

Tölgy Milano 4 - 7D4

Dió Modena 1 - 2O1

Dió Modena 1 - HO1 / 7O1

Tölgy Milano 5 - 2D5

Tölgy Milano 5 - 7D5

Természetes Híkora - 2OH

Természetes Híkora - 7OH

Sötét Beton - 2UC

Sötét Beton - 7UC

Fekete - 2EC

Fekete - 7EC

HPL és CPL 0,7 ★★★★★★

Szürke Euroinvest - 2PO

Szürke Euroinvest - HPO / 7PO

Fehér Dió - 2OB

Fehér Dió - HOB / 7OB

Craft Arany Tölgy - 2DB

Craft Arany Tölgy - 7DB

Természetes Tölgy - 2DA

Természetes Tölgy - HDA / 7DA

Természetes Dió (matt) - 2ON

Természetes Dió (matt) - HON / 7ON

Antracit HPL/CPL - 2NC **

Antracit HPL/CPL - HNC / 7NC **

Világos Beton - 2US

Világos Beton - 7US

Sötét Struktúrált - 2FC

Sötét Struktúrált - 7FC

A HPL és CPL fólia jellemzői www.porta.com.pl/dm/charakterystykaHPLCPL.pdf

* raktárkészlet erejéig

** HPL / CPL jelölést vezettek be a dedikált porfestés miatt HPL / CPL Antracit

A PORTA kiemelt jelentőséget tulajdonít a ajánlott ajtó szettek pontos színmegfelelésének, bár technológiai vagy alapanyag okokból az elemek között enyhe különbségek lehetnek.

A nyomtatási technológiából adódóan a katalógusban szereplő színek eltérhetnek a tényleges színtől.

Csoport I

Csoport II

ÚJDONSÁG



Természetes furnér Tölgy ★★★★★☆☆



Tölgy 1 - ND1/KD1

Természetes furnér Matt Tölgy ★★★★★☆☆



Matt Tölgy* - NSM

Természetes Select furnér - egy speciálisan előállított és kiválasztott természetes furnér felület, melyet a faerezet és a szín nagy reprodukálhatósága jellemez. Az ilyen típusú természetes furnér felületű termékek megfelelnek a magas minőségi követelményeknek.

Természetes Tölgy, Kőris, Dió furnér és a Szatén Természetes Tölgy furnér - ezen felületek jellemzői a különböző színek, faerezetek, szálak fordulása stb. Jellegük a természetes fa növekedési környezetéből ered, az ugyanazon biológiai fajokban előforduló éghajlati és élőhelyi körülményekből.

A fa ezen morfológiai tulajdonságai, amelyek a természetes anyagra jellemzők, melyek megkülönböztetik a műanyagtól, és mint ilyenek, semmiképpen sem jelentenek hibát a termékben.

Természetes furnér Kőris ★★★★★☆☆



Kőris - KJ1

Természetes furnér Dió ★★★★★☆☆

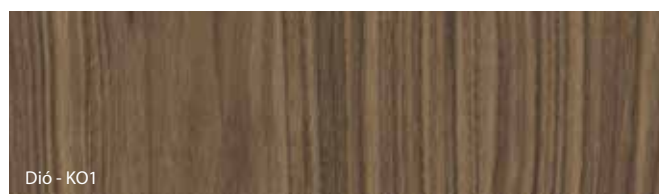

Dió - KO1

Select Természetes Furnér ★★★★★☆☆



Tölgy - MDX



Sötét Dió - EQX

A RAL 9017-HOZ HASONLÓ FEKETE SZÍN

A PORTA kiemelt jelentőséget tulajdonít a ajánlott ajtó szettek pontos színmegfelelőségének, bár technológiai vagy alapanyagi okokból az elemek között enyhe különbségek lehetnek.



Fekete - MEC

Szatén Természetes furnér Tölgy ★★★★★☆☆

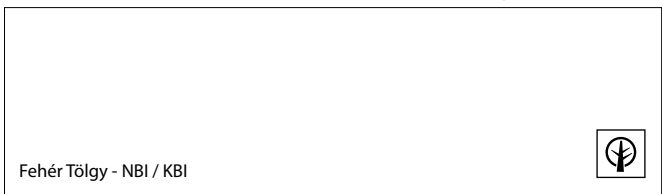

Fehér Tölgy - NBI / KBI



Világos Tölgy - NDJ/KDJ



Tölgy Winchester - NDE/KDE



Tabacco - NTC / KTC



Barna Tölgy - NDR/KDR



Mocca - NMO / KMO



Nero - NNE / KNE

Szín szimbólumok: N - furnér „csíkos” mintázattal K - „virágos” mintázattal

A felületi mintát a fa és a furnér leveleinek megfelelő kiválasztása és a kombinálásával kapja meg.

„Csíkos” változat - tiszta és egységes faerezet

„Virág” változat - természetes, fényes és mintázott faerezet

A természetes furnér sajátossága a faerezet és a színezés különbségének lehetősége. Ezek a különbségek nem képezhetik reklamáció alapját.

A nyomtatási technológiából adódóan a katalógusban szereplő színek eltérhetnek a tényleges színtől.



Szín minták

PVC Bevonatú Acéllemez ★★★★★☆

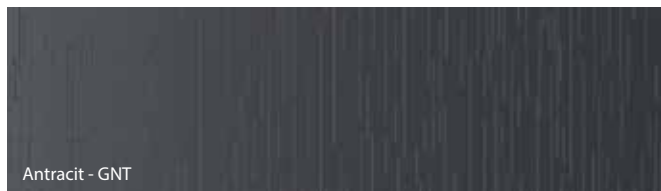

Laminált Fém ★★★★★☆☆

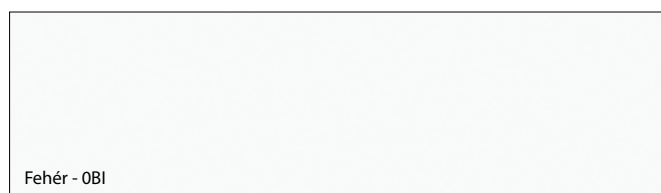

A felhasznált anyag jellegéből adódóan a termékek SZÍNEI hasonlóak a RAL palettán szereplőkhöz.
* raktárkészlet erejéig

Fehér szín a RAL 9010-hez hasonló / Szürke szín a RAL 7035-hez hasonló
Antracit szín a RAL 7024 -hez hasonló

Horganyzott Fém ★★★★★☆☆



Saválló Acél ★★★★★★







A PORTA kiemelt jelentőséget tulajdonít a ajánlott ajtó szettek pontos színmegfelelésének, bár technológiai vagy alapanyag okokból az elemek között enyhe különbségek lehetnek.

A nyomtatási technológiából adódóan a katalógusban szereplő színek eltérhetnek a tényleges színtől.

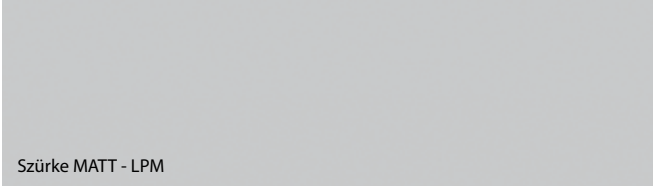
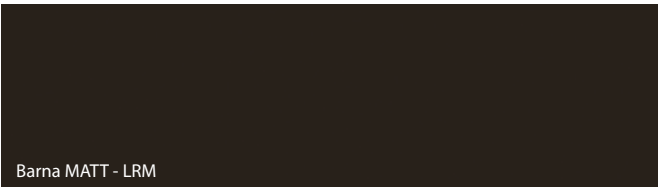
Szín minták

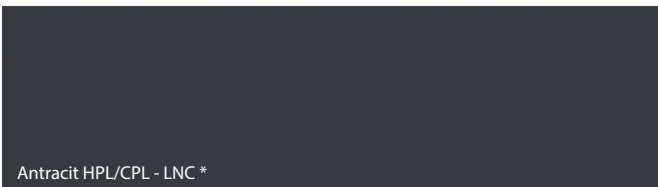
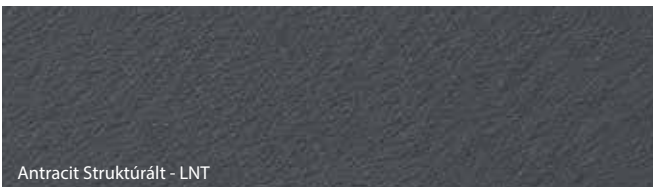
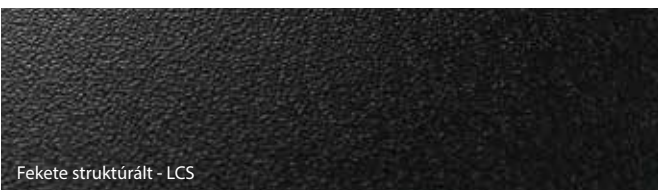
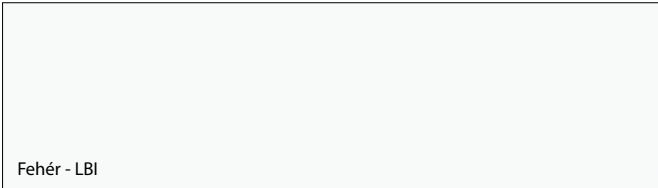
Poliészter Festék Prémium ★★★★★☆

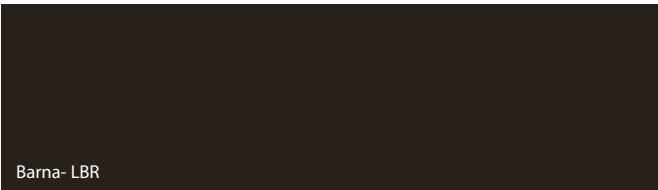
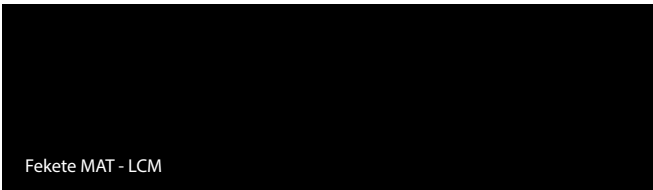
Csoport I	 <p>Fehér MATT - LBM</p>	 <p>Szürke MATT - LPM</p>
	 <p>Barna MATT - LRM</p>	 <p>Krém MATT - LKM</p>
	 <p>Antracit HPL/CPL - LNC *</p>	 <p>Antracit Struktúrált - LNT</p>
Csoport II	 <p>Fekete struktúrált - LCS</p>	
Csoport III	 <p>Fehér - LBI</p>	 <p>Szürke - LPO</p>
	 <p>Barna - LBR</p>	 <p>Fekete MAT - LCM</p>

* Új HPL/CPL felület lett bevezetve, a már meglévő festett Antracit HPL/CPL felülethez.

Fehér szín (LBM) RAL 9003-hoz hasonló / Fehér szín (LBI) a RAL 9016-hoz hasonló
Szürke szín (LPM, LPO) a RAL 7047-hez hasonló / Barna (LRM, LBR) a RAL 8028-hoz hasonló
Bézs színű (LKM) a RAL 1019-hez hasonló / Fekete szín (LCM) a RAL 9017-hez hasonló
Antracit szín (LNT) a RAL 7024-hez hasonló

Alapozó Festék ★★★★★☆☆



Szürke szín (LBP), a RAL 7035 - hez hasonló

A PORTA kiemelt jelentőséget tulajdonít a ajánlott ajtó szettek pontos színmegfeleléségének, bár technológiai vagy alapanyagai okokból az elemek között enyhe különbségek lehetnek.

A nyomtatási technológiájából adódóan a katalógusban szereplő színek eltérhetnek a tényleges színtől.

TALÁLJA MEG AZ ÖN IGÉNYEINEK MEGFELELŐ LAPOKAT

MINTA

Párosítsa a lap típust és
a szoba stílusát

FUNKCIÓ

Találja meg az
igényeinek megfelelő
ajtókat

PARAMÉTEREK

Válassza ki az ajtó
paramétereit, a project
követelményeinek
megfelelően

SZÍN

Találja meg a megegyező
színt a lapra és
a környezetre

Ügyfeleink kihasználhatják a felületek széles választékát, a standard és nem standard lehetőségeket.



NEM STANDARD MEGRENDELÉSEK: Kontrakt Osztály - export részleg (+40) 257 227 423

e-mail: contracts_ro@porta.com.pl

STANDARD MEGRENDELÉSEK: PORTA Doors katalógus, www.portadoors.hu

Ez a katalógus nem minősül ajánlattételnek, és nem jelent garanciát a termékek eladhatóságára vagy eladásra való alkalmasságára és a kapcsolódó garanciákra. A Porta KMI Románia és a Porta KMI Lengyelország fenntartja a jogot a műszaki paraméterek, a termékleírások és a kiterjesztett garanciafeltételek előzetes értesítés nélkül módosítására. Ezek az információk az e kiadvány közzétételének időpontjában érvényesek. A Porta katalógusok korábbi kiadásáiban szereplő információk már nem érvényesek.

5^{*}
ÉV
GARANCIA

5 ÉV GARANCIA*

AZ ÖSSZES TERMÉKRE

36 HÓNAP

AZ AJTÓKRA ÉS TOKOKRA

**+ TOVÁBBI 24
HÓNAP**

HA A BEÉPÍTÉST MINŐSÍTETT,
PORTA OKLEVELES BEÉPÍTŐ CÉG VÉGZI



**A PONTOS SZABÁLYOK AZ ALÁBBI
CÍMEN ÉRNETŐK EL:**

www.portadoors.hu

HA ÖN AZ ALÁBBIKAT KERESI:

- KIVÁLÓ MINŐSÉGŰ AJTÓKAT
- DIVATOS MODELLEKET
- TANÚSÍTOTT TERMÉKEK
- BIZONYÍTOTT BEFEKTETÉSI MEGOLDÁSOKAT
- EURÓPA-SZERTE SZÉLES KÖRŰ TERJESZTÉS
- SZAKMAI VEVŐSZOLGÁLAT

**EZT MIND MEGTALÁLJA A PORTA DOORS
PORTFÓLIÓJÁBAN**

* KÜLTÉRI, FA AJTÓK a garancia 24+12 hónap (beépítéssel)

PORTA DOORS

Adószám: RO15624380, J02/910/2003, Társadalmi tőke: 44.871.120 RON

Zona Industrială N-V, Str. III, nr. 11, 310491, Arad

tel: +40 (257) 227 400, fax: +40 (257) 227 401



- PORTA gyárai
- A PORTA gyár viszonteladói hálózata

Országos Értékesítési Menedzser
Mobiltelefonszám: +3670 2937177
Andrea_Zombori@porta.com.pl

MINŐSÍTETT PORTA okleveses beépítők

Az érvényes lista 2023.08.01 án. Az aktuális lista elérhető a www.portadoors.hu oldalon.

BÉKÉSCSABA

VESTIBULUM Kft.
+ 36 30/6393 176

BUDAPEST

AJTÓ DISZKONT Kft.
+ 36 70/442 7824
AJTÓGURU Kft.
+ 36 20/363 5822
AJTÓ-TOK Kft.
+36 30/951 3067
BAUHAUS Kft.
+ 36 30/166 5024
BEST DOOR
Magyarország Kft.
+ 36 20/358 9915
NEXT GATE Kft.
+ 36 20/252 0374
N.I.F.F.O.N. Bt.
+ 36 30/603 5850
WOODBOARD Kft.
+ 36 30/2500 231

DEBRECEN

AJTÓ DISZKONT Kft.
+ 36 20/938 4831

GYÁL

MIXEN Kereskedelmi
és Szolgáltató Kft.
+ 36 20/558 2725

GYŐR

ABLAKABB B.T.
+36 30/3969 867
+36 30/6307 202

NYÍREGYHÁZA

BANYCS Kft.
+ 36 70/629 6110
OPEN DOORS Kft.
+ 36 42/460 249;
+ 36 70/399 0403

MÁTÉSZALKA

LIMAKER Kft.
+ 36 30/637 6752

MOSONMAGYARÓVÁR

BESTER MARKT Kft.
+ 36 70/850 9870

PÉCS

SZINKRÓN Kft.
+ 36 30/8663 115

SIÓFOK

COMFORT ABLAK Kft.
+ 36 84/522 185

SOPRON

DRAVECZ JÓZSEF JÁNOS
+ 36 30/3480 375;
+ 36 99/316 631

SZEGED

ALFA DOORS Kft.
+36 30/321 8485,
+36 30/846 9118
BUTORSZABO B.T.
+ 36 30/953 5686
WOODCORNER KFT.
+36 30/587 6327
+36 20/404 1373

SZÉKESFEHÉRVÁR

RAPADOR Kft.
+ 3620/996 4070

VÁC

JÖVŐ 2008 Kft.
+ 36 70/630 5036;
+ 36 70/381 8646;
+ 36 70/366 6890
LANTUS TEAM Kft.
+ 36 20/995 6807

ZALAEGERSZEG

WINDOOR DESIGN Kft.
+ 36 92/596626