



# FA, MŰANYAG ÉS ALUMÍNIUM NYÍLÁSZÁRÓK



# 26 DELTA ÉV SZÁMOKBAN

**50 000**

LITER  
LAZÚR

**600 EZER 3 MILLIÓ**

M<sup>3</sup>  
RÖNK

**1000**

DB  
ELÉGEDETT  
MUNKATÁRS

## ▶ FÉNYTELI OTTHON ◀

### A DELTA MAGYARORSZÁGON

**26** éves fennállásunk óta több, mint **3 millió** legyártott ablak- és ajtóegység tesz minket családi vállalként Magyarország meghatározó szereplőjévé. Országszerte **300** munkatárs, **200** partner és **300** értékesítési pont várja vásárlóinkat.

### A DELTA TECHNOLÓGIA

Folyamatosan fejlődő modern gyártási technológiákat alkalmazunk, ablak- és ajtógyártó üzemeink által pedig egyedülálló saját gyártású termékkörrel rendelkezünk.

### DELTA MINŐSÉG

A kiváló hőszigetelő, alacsony energiafelhasználású és minősített ablakok és ajtók széles választékát kínáljuk.

### DELTA ÚJÍTÁSOK

Iránymutató ablak-, és ajtómegoldásokkal a szakmában a legjobb ár-érték arányú termékportfólióval rendelkezünk.

### DELTA KOMPETENCIA

Szakemberegárdánkkal, teljes országos lefedettséggel, nagy szakértelemmel támogatjuk kereskedelmi partnereinket és rajtuk keresztül ügyfeleinket a hosszú távú megelégedettségért. Vevőink ajtó és ablakvásárlása számunkra bizalmi kérdés, mivel a minőségi termékeink választásával a vásárlóink hosszú évekre szavaznak bizalmat nekünk.

**A prospektusban szereplő termékeket széria méreteken túl kérheti egyedi méretben, egyedi kivitelben is!**



minősítéssel

# DELTA-THERM FA ABLAKOK ÉS ERKÉLY AJTÓK



EGYSZÁRNYÚ



KÉTSZÁRNYÚ



BELSŐ ÍVES KAZETTÁS



68

Uw= 1,4 W/m²K



68+

Uw= 1,4 W/m²K



78

Uw= 1,1 W/m²K



92

Uw= 0,9 W/m²K



2015

1989



## FA ABLAKOK ÉS ERKÉLY AJTÓK

- ✓ hosszitoldott, rétegragasztott borovi fenyőből,
- ✓ 2 vagy 3 rétegű üveggel,
- ✓ bronz hatású vízvetővel, akár szárnytakaróval,
- ✓ kilinccsel.



NAPSUGÁR TELE



NAPSUGÁR TELI ÜVEGES



NAPSUGÁR SZÉLÉN ÜVEGES



EGER



BOGI



ALIDA



HEVES TELE



ZEBRA 8 TELI ÜVEGES



SZIKRA 6 ÜVEGES



ÁMOR TELE



ÁMOR TELI ÜVEGES



TARNA 1

## FA BEJÁRATI AJTÓK

- ✓ Hossztoldott, rétegrasztott borovi fenyőből,
- ✓ **5** pontos ajtózárral,
- ✓ **3** db **3** dimenziós ajtópánttal,
- ✓ keményfa küszöbvel,
- ✓ domború reflexió, vagy választott üvegezéssel,
- ✓ kilincs és biztonsági zárbetét alaptartozék.

Ezen az oldalon található ajtók rendelhetők másfélszárnyas vagy fix oldal és felülvilágító kivitelben, akár felületkezelve is!

56 mm vastag göcsös lucfenyőből



ESZTER

56 mm vastag göcsös lucfenyőből



9 KAZETTÁS



ÍVES 8 KAZETTÁS



ALFÖLD



RÓNA



MÁTRA



MECSEK



ZEBRA 4 KAZETTÁS



ZEBRA 5 KAZETTÁS



ZEBRA 6 KAZETTÁS



RUSZTIKUS



MAROS



PILIS



TOLÓAJTÓ

ÚJDONSÁG!

## LUCFENYŐ BELTÉRI AJTÓK

- ✓ **12 cm** széles pallótokkal, küszöb nélkül,
- ✓ választható geréb-, heveder-, és utólag szerelhető tokkal,
- ✓ akár kilinccsel is,
- ✓ kis lóvér zárral,
- ✓ **2 db 14 mm**-es pipapánttal.



ÍVES 8 KAZETTÁS  
FÉLIG ÜVEGHELYES



ÍVES 8 KAZETTÁS  
MÉLYEN ÜVEGHELYES



ALIDA TELE



ALIDA FÉLIG ÜVEGHELYES



CARMEN TELE



CARMEN FÉLIG ÜVEGHELYES



DUSA TELE



DUSA FÉLIG ÜVEGHELYES



DUSA MÉLYEN ÜVEGHELYES



DELNOR



GÖRÖG



KRÉTA



OLYMPOS



KRÉTA TOLÓAJTÓ

ÚJDONSÁG!

**NYOMOTT MINTÁS BELTÉRI AJTÓK**



- ✓ Alapmázolt frontlemez borítással,
- ✓ **12 cm** széles pallótokkal, küszöb nélkül,
- ✓ választható geréb-, heveder-, és utólag szerelhető tokkal,
- ✓ akár kilinccsel is,
- ✓ kis lövér zárral,
- ✓ **2 db 14 mm**-es pipapánttal.



A GÖRÖG, KRÉTA,  
OLYMPOS ajtók  
CSAK TELE kivételben  
készülnek!

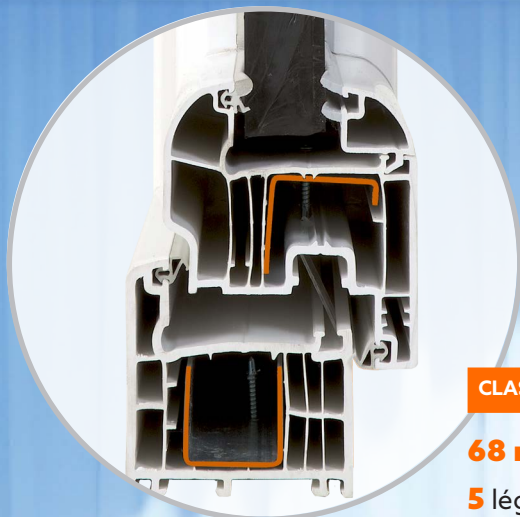

**CLASSIC**

**68 mm** beépítési mélység,  
**5** légkamra,  
**2** vagy **3** rétegű üvegezés,  
 $U_w = 1,4 \text{ W/m}^2\text{K}$

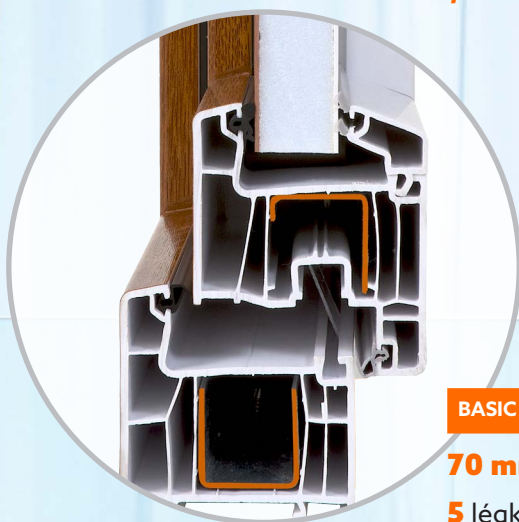

**BASIC**

**70 mm** beépítési mélység,  
**5** légkamra,  
**2** rétegű üvegezés,  
 $U_w = 1,4 \text{ W/m}^2\text{K}$

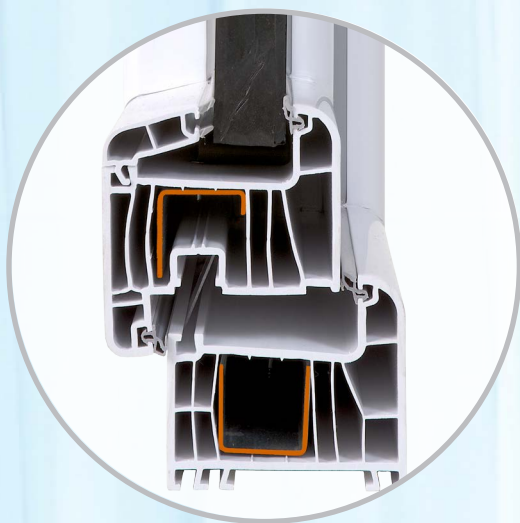

**COMFORT**

**80 mm** beépítési mélység,  
**6** légkamra,  
**2** vagy **3** rétegű üvegezés,  
 $U_w = 1,1 \text{ W/m}^2\text{K}$

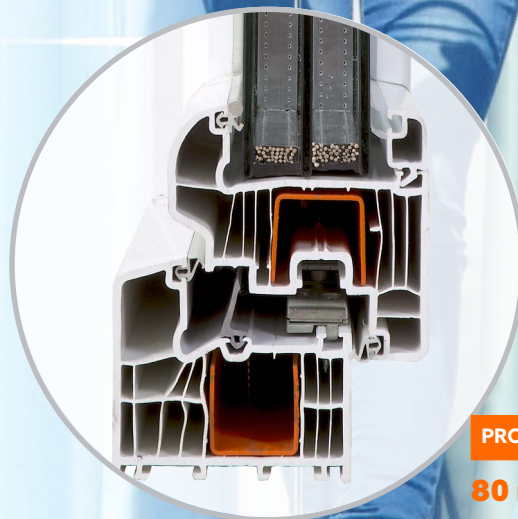

**PRO**

**80 mm** beépítési mélység,  
**8** légkamra,  
**3** rétegű üvegezés,  
 $U_w = 1,1 \text{ W/m}^2\text{K}$



AVAS



BAKONY



BIHAR



BIHAR ASZIMMETRIKUS



HARGITA



SZELEN



ZENGŐ

### MŰANYAG BEJÁRATI AJTÓK

- ✓ Rendeljen ajtóinkból egyedi méretben, színben, kivitelben!
- ✓ További információ a 10. oldalon és a [www.delta-kft.hu](http://www.delta-kft.hu) címen.



MERKŰR



JUPITER



MARS



MAX



OLGA



OLÍVIA



OSZKÁR



OTTÓ

ALUMÍNÍUM RÁTÉTES

EGYSZERŰ





**AMAZONAS TELE**



**AMAZONAS ÜVEGES**



**DRÁVA TELE**



**DRÁVA 2 ÜVEGES**



**BOSZPORUSZ TELE**



**BOSZPORUSZ 4K ÜVEGES**



**BOSZPORUSZ 8 ÜVEGES**



**DRINA TELE**



**DRINA 6 ÜVEGES**



**LÉNA TELE**



**LÉNA 3 ÜVEGES**



**NÍLUS TELE**



**NÍLUS 4 ÜVEGES**



**ODERA TELE**



**ODERA KIS ÜVEGES**



**ODERA NAGY ÜVEGES**



**PÓ TELE**



**PÓ 2 ÜVEGES**



**SZAMOS TELE**



**SZAMOS ÜVEGES**



**VISZTULA TELE**



**VISZTULA 3 ÜVEGES**



**VOLGA TELE**



**VOLGA NAGY ÜVEGES**



**TEMZE TELE**



**TEMZE 3 ÜVEGES**



**TEMZE 5+3 KÉTSZÁRNYÚ**



**VISZTULA 3+3 KÉTSZÁRNYÚ**

## MŰANYAG BEJÁRATI AJTÓK

- ✓ Delta **3,5,6** vagy **8** légkamrás kivitelben,
- ✓ körbefutó fémmerevítéssel,
- ✓ kilinccsel és **5** pontos Euro Elzett zárral,
- ✓ erősített 3D pánttal,
- ✓ **35 mm** magas hőhidmentes alumínium küszöbvel,
- ✓ fehér, aranytölgy, dió és mahagóni színeken túl több, mint **50** különböző fóliával,
- ✓ katedrál üvegezéssel.





Csak árnyékos helyre javasolt!

TEMZE ARANYTÖLGY



Csak árnyékos helyre javasolt!

TEMZE MAHAGÓNI



ARANYTÖLGY



MAHAGÓNI



DIÓ

## MIT JELENT AZ ÖN SZÁMÁRA A DELTA MÁRKA BIZTONSÁGA?

- ✓ Az Ön egyéni igényére szabott kialakítás,
- ✓ biztonságérzet az otthonában a garantált, kényeztető minőség miatt,
- ✓ hosszú távú garanciák és a cég múltja, mint a jövő záloga,
- ✓ kiemelkedő energia megtakarítás - kisebb függőség a szolgáltató hálózatoktól, lényegesen csökkentett havi kiadások, anyagi biztonság,
- ✓ minőségi szolgáltatások - tanácsadás, értékesítés, beépítés,
- ✓ közös hozzájárulásunk a környezet védelméhez jövőnk biztonságáért.



# NYITÁSI MÓDOK, NYITÁSI IRÁNYOK

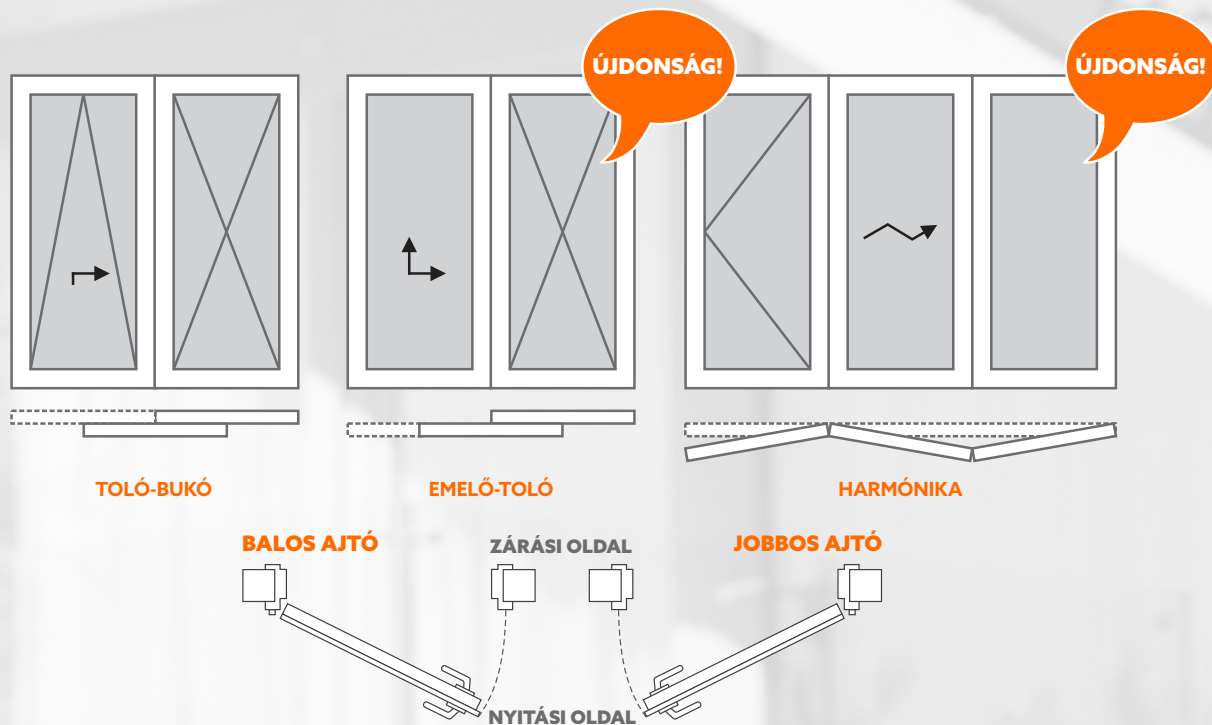
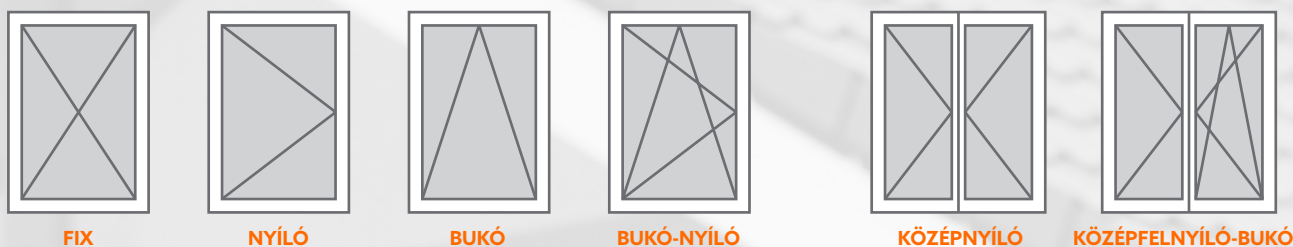

## 🔍 KISOKOS

### NÉVLEGES MÉRET: „NM” MÉRET

Az „NM” méret a nyílászáró névleges mérete. A falazási munkákat követően, vakolás előtt, a szabadon hagyott falnyílás mérete, amelybe be lehet építeni a nyílászáró szerkezetet.

A szabvány méretű nyílászáróknál megadott méret, az a nyílászáró „NM” mérete, tehát ilyen méretű falnyílásba lehet szakszerűen beépíteni a nyílászárót. A nyílászáró tényleges szélessége és magassága **2-2 cm**-rel kisebb a névleges méretnél. Tehát egy **120×150 cm**-es szabványméretű ablak valódi mérete **118 cm** széles és **148 cm** magas, a szabadon hagyandó falnyílás mérete (vagyis az „NM” méret) **120 cm** széles és **150 cm** magas.

### ELHELYEZÉSI HÉZAG

A tok és a fal közötti hézag mérete, amelynek a tok elhelyezésekor van jelentősége.

### GYÁRTÁSI MÉRET: „GY” MÉRET

A nyílászáró szerkezet tok külmérete, a tényleges méretet jelöli.

### TOK BEL MÉRET

A nyílászáró beépítése után kialakult nyílásméret. Bútorozási tervhez ismerni kell. Beltéri ajtóknál szélességi irányban **NM-15 cm**, magassági irányban **NM-7,5 cm** általában az értéke. Ablakoknál a szerkezetfajta és a szükséges elhelyezési hézag szerint változik.

### MI MIT JELENT:

- U<sub>f</sub>** : keret hő átbecsátási tényezője
- U<sub>g</sub>** : üveg hő átbecsátási tényezője
- U<sub>w</sub>** : szerkezet hő átbecsátási tényezője
- R<sub>w</sub>** : hangszigetelés
- g** : összenergia áteresztés



CSINCSILLA



DELTA



FATÖRZS



KURA



MASTERCARE



SCREEN



## VASTAGLAZÚROK

XHT-113 | XGC-068

XHT-9 | XGC-413

XHT-9 | XGC-030

XHT-10 | XGC-073

XHT-11 | XGC-073

XHT-179 | XGC-030

XHT-12 | XGC-073

XHT-123 | XGC-073

XHT-123 | XGC-050

XHT-16 | XGC-050

XHT-16 | XGC-073

XHT-17 | XGC-073

XHT-18 | XGC-073

XHT-187 | XGC-073

XHT-19 | XGC-030

XHT-14 | XGC-030

XHT-110



FAFELÜLETKEZELŐ  
ANYAGOK

A vizes fedőlazúrok képezik a vastaglazúr-rendszer fő komponensét. A **275 - 300 mikron** nedves vastagságban felhordott fedőlazúr feladata, hogy megvédje a faszervezeteket a káros környezeti hatásoktól. A fedőlazúr megfelelő karbantartás mellett (**XGC 35**) hosszú éveken keresztül képes megvédeni a kültéri ajtókat és ablakokat a kisebb mechanikai sérülésektől, a csapadékhatástól és persze az egyre erősebb, egyre rombolóbb hatású UV-sugárzástól. Mivel ezen termékeknek is víz az oldószere, felhasználásukkal a környezet terhelése minimálisra csökkenthető.

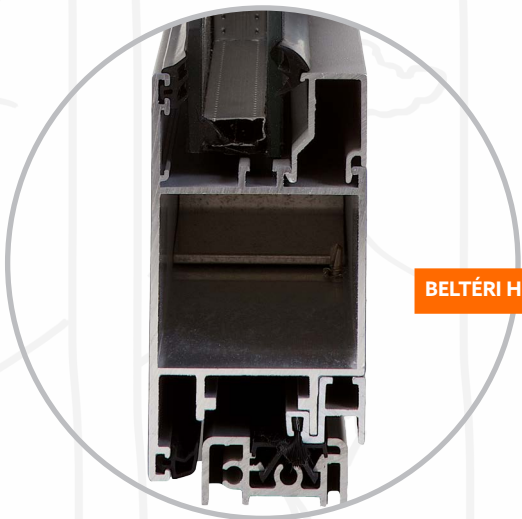

**BELTÉRI HŐHIDAS**

**H**árom légkamrás rendszer, melyet kültéri ajtók és ablakok valamint különböző portálszerkezetek kialakítására fejlesztettek ki. Az üvegvastagság **4** és **51** mm között változhat. Kívülről történő beüvegezés is lehetséges. Minőségi vasalatok és küszöbök széles skálájának alkalmazása különösen sokoldalúvá és újszerűvé teszi ezt a rendszert.

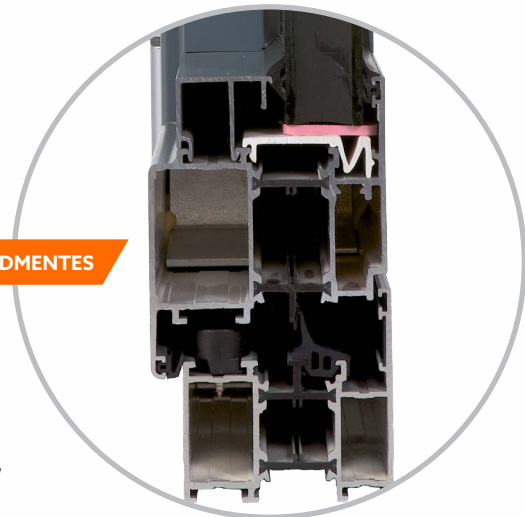

**KÜLTÉRI HŐHÍDMENTES**

**ALUMÍNIUM**



- ✓ Festés a RAL színskála szerint,
- ✓ struktúrált felületkezelés a metál, fémes hatás elérése érdekében,
- ✓ fólia felületek a fa hatás eléréséhez.

 **DELTA TOLÓAJTÓ**

**ÚJDONSÁG!**



Egy fényárban úszó otthon, egy teraszkapcsolatos nappali minden család álma. Toló ajtóinkkal egybenyíló, nagy, kitárulkozó teret adunk otthonába, hogy lakberendezési kreativitásának nagyobb szabadságot engedjen! Eddig elfeledett felületek kerülnek a család új életterének középpontjába, s szemet gyönyörködtető megoldásainkkal lép otthona egy új dimenzióba.



**M**űanyag vagy alumínium redőnyök külső-,  
belső-, vagy vakolható tokos kivitelben,  
akár szúnyoghálóval is.

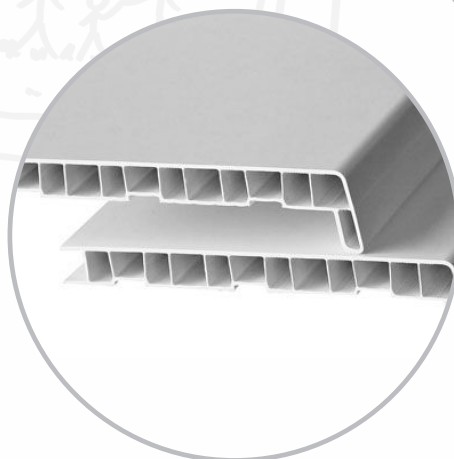



## A DELTA KFT. TELEPHELYEI:

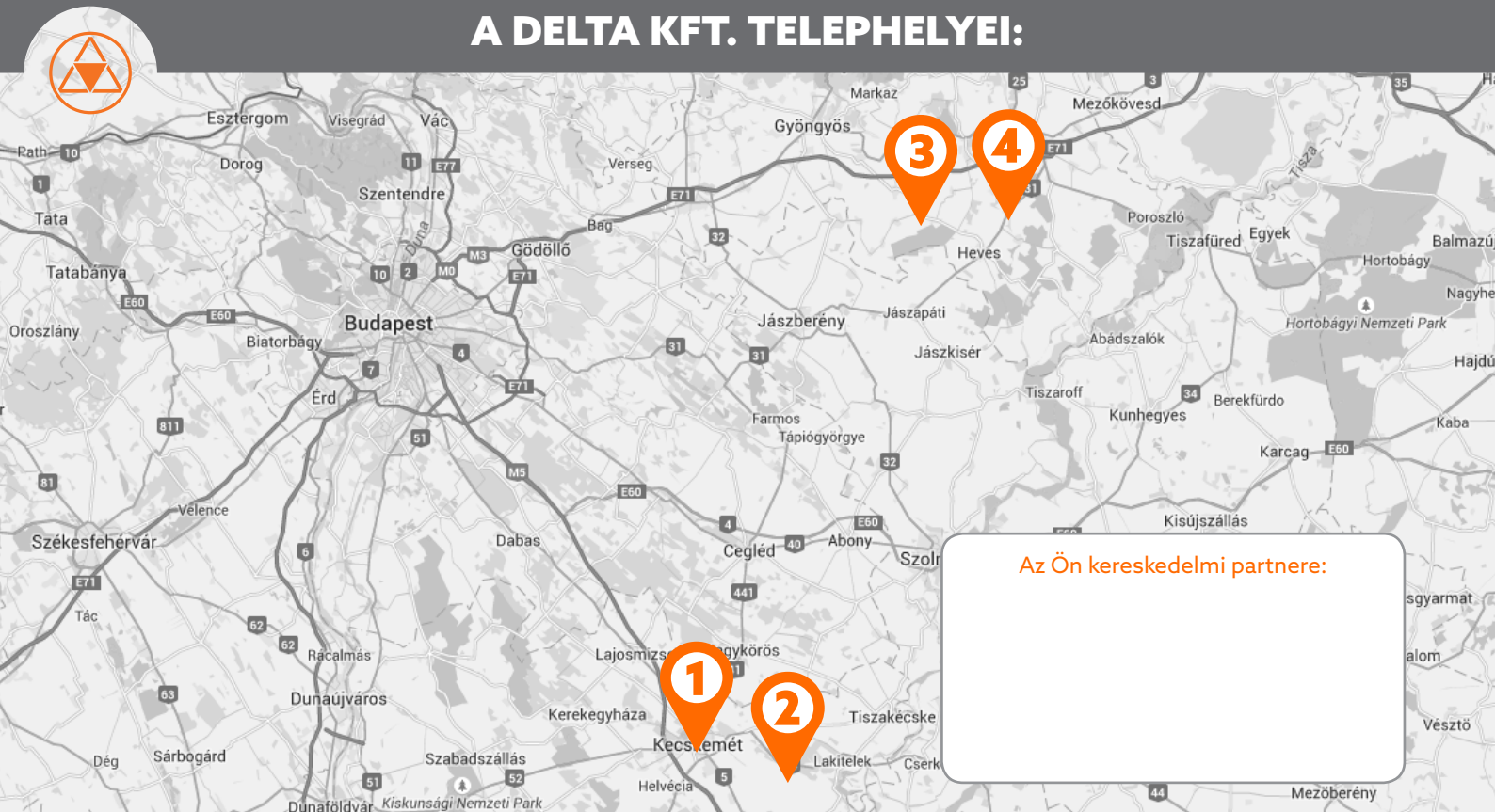

Az Ön kereskedelmi partnere:

- 1 6000 Kecskemét**, Korhánközi út 4. (a volt Weber Ede u.), E-mail: [deltakecskemet@delta-kft.hu](mailto:deltakecskemet@delta-kft.hu)
- 2 6032 Nyárlőrinc**, Állami Gazdaság u. 10., Központ tel.: 76/481-920, Fax: 1/999-5069, E-mail: [deltakecskemet@delta-kft.hu](mailto:deltakecskemet@delta-kft.hu)
- 3 3284 Tarnaméra**, Árpád út 23., Tel.: 36/479-111, Fax: 36/479-124
- 4 3359 Tenk**, Lehel út 6., Tel.: 36/470-044, Fax: 36/570-005

A termékek színben, felszereltségben és méretben a fotón látottaktól eltérhetnek.  
Az esetleges nyomdai hibákért felelősséget nem vállalunk!

[www.delta-kft.hu](http://www.delta-kft.hu)